



قررت وزارة التعليم تدريس
هذا الكتاب وطبعه على نفقتها



وزارة التعليم
Ministry of Education

المملكة العربية السعودية

الرياضيات

الصف السادس الابتدائي

الجزء الثاني من المقرر



قام بالتأليف والمراجعة
فريق من المتخصصين

ح) المركز الوطني للمناهج ، ١٤٤٧هـ

المركز الوطني للمناهج

الرياضيات - الصف السادس الابتدائي - الجزء الثاني من المقرر . /
المركز الوطني للمناهج . - الرياض ، ١٤٤٧هـ .
٢٠٢ ص : ٢١ × ٢٧ سم

رقم الإيداع : ١٤٤٧/١١٢٧

ردمك : ٥-١٤٧-٥١٤-٦٠٣-٩٧٨

حول الغلاف

تدرس في هذا الصف الكثير عن الكسور الاعتيادية والعشرية
وتطبيقاتها مثل معدّل السرعة الذي يعبر عنه بالكسر: المسافة .
الزمن



حقوق الطبع والنشر محفوظة لوزارة التعليم

www.moe.gov.sa

مواد إثرائية وداعمة على "منصة عين الإثرائية"



ien.edu.sa

أعزاءنا المعلمين والمعلمات، والطلاب والطالبات، وأولياء الأمور، وكل مهتم بالتربية والتعليم:
يسعدنا تواصلكم؛ لتطوير الكتاب المدرسي، ومقترحاتكم محل اهتمامنا.



fb.ien.edu.sa



وزارة التعليم

Ministry of Education

2025 - 1447

بِسْمِ اللَّهِ الرَّحْمَنِ الرَّحِيمِ





المقدمة

الحمد لله والصلاة والسلام على نبينا محمد وعلى آله وصحبه أجمعين، وبعد:

تعد مادة الرياضيات من المواد الدراسية الأساسية التي تهيئُ للطلاب فرص اكتساب مستويات عليا من الكفايات التعليمية، مما يتيح له تنمية قدرته على التفكير وحل المشكلات، ويساعده على التعامل مع مواقف الحياة وتلبية متطلباتها.

ومن منطلق الاهتمام الذي توليه حكومة خادم الحرمين الشريفين بتنمية الموارد البشرية، وعياً بأهمية دورها في تحقيق التنمية الشاملة، كان توجه وزارة التعليم نحو تطوير المناهج الدراسية وفي مقدمتها مناهج الرياضيات، بدءاً من المرحلة الابتدائية، سعياً للارتقاء بمخرجات التعليم لدى الطلاب، والوصول بهم إلى مصاف أقرانهم في الدول المتقدمة.

وتتميز هذه الكتب بأنها تتناول المادة بأساليب حديثة، تتوافر فيها عناصر الجذب والتشويق، التي تجعل الطالب يقبل على تعلمها ويتفاعل معها، من خلال ما تقدمه من تدريبات وأنشطة متنوعة، كما تؤكد هذه الكتب على جوانب مهمة في تعليم الرياضيات وتعلمها، تتمثل فيما يأتي:

- الترابط الوثيق بين محتوى الرياضيات وبين المواقف والمشكلات الحياتية.
 - تنوع طرائق عرض المحتوى بصورة جذابة مشوقة.
 - إبراز دور المتعلم في عمليات التعليم والتعلم.
 - الاهتمام بالمهارات الرياضية، والتي تعمل على ترابط المحتوى الرياضي وتجعل منه كلاً متكاملًا، ومن بينها: مهارات التواصل الرياضي، ومهارات الحس الرياضي، ومهارات جمع البيانات وتنظيمها وتفسيرها، ومهارات التفكير العليا.
 - الاهتمام بتنفيذ خطوات حل المشكلات، وتوظيف إستراتيجياته المختلفة في كيفية التفكير في المشكلات الرياضية والحياتية وحلها.
 - الاهتمام بتوظيف التقنية في المواقف الرياضية المختلفة.
 - الاهتمام بتوظيف أساليب متنوعة في تقويم الطلاب بما يتناسب مع الفروق الفردية بينهم.
- وهذه الكتب سوف توفر للمعلم مجموعة متكاملة من المواد التعليمية المتنوعة التي تراعي الفروق الفردية بين الطلاب، بالإضافة إلى البرمجيات والمواقع التعليمية، التي توفر للطلاب فرصة توظيف التقنيات الحديثة والتواصل المبني على الممارسة، مما يؤكد دوره في عملية التعليم والتعلم.
- ونحن إذ نقدّم هذه الكتب لأعزائنا الطلاب، لنأمل أن تستحوذ على اهتمامهم، وتلبي متطلباتهم وتجعل تعلمهم لهذه المادة أكثر متعة وفائدة.

والله ولي التوفيق



الفصل ٧ النسبة والتناسب

- ٦٧ التهيئة
- ٦٨ ١-٧ النسبة والمعدل
- ٧٤ ٢-٧ جداول النسب
- ٨٠ ٣-٧ التناسب
- ٨٦ اختبار منتصف الفصل
- ٨٧ ٤-٧ الجبر: حل التناسب
- ٩٣ ٥-٧ نقطة حل المسألة البحث عن نمط
- ٩٥ اختبار الفصل
- ٩٧-٩٦ الاختبار التراكمي (٧)

الفصل ٨ النسبة المئوية والاحتمالات

- ٩٩ التهيئة
- ١٠٠ تمثيل النسبة المئوية
- ١٠١ ١-٨ النسب المئوية والكسور الاعتيادية
- ١٠٧ ٢-٨ النسب المئوية والكسور العشرية
- ١١١ ٣-٨ الاحتمال
- ١١٨ الاحتمال التجريبي والاحتمال النظري
- ١١٩ اختبار منتصف الفصل
- ١٢٠ ٤-٨ فضاء العينة
- ١٢٥ ٥-٨ نقطة حل المسألة حل مسألة أبسط
- ١٢٧ اختبار الفصل
- ١٢٩-١٢٨ الاختبار التراكمي (٨)

الفصل ٦

العمليات على الكسور الاعتيادية

- ٩ التهيئة
- ١٠ استكشاف تقريب الكسور
- ١١ ١-٦ تقريب الكسور والأعداد الكسرية
- ١٦ ٢-٦ نقطة حل المسألة تمثيل المسألة
- ١٨ ٣-٦ جمع الكسور المتشابهة وطرحها
- ٢٣ استكشاف الكسور غير المتشابهة
- ٢٥ ٤-٦ جمع الكسور غير المتشابهة وطرحها
- ٣١ ٥-٦ جمع الأعداد الكسرية وطرحها
- ٣٦ اختبار منتصف الفصل
- ٣٧ ٦-٦ تقدير نواتج ضرب الكسور
- ٤١ استكشاف ضرب الكسور
- ٤٣ ٧-٦ ضرب الكسور
- ٤٨ ٨-٦ ضرب الأعداد الكسرية
- ٥٢ استكشاف قسمة الكسور
- ٥٤ ٩-٦ قسمة الكسور
- ٥٩ ١٠-٦ قسمة الأعداد الكسرية
- ٦٣ اختبار الفصل
- ٦٥-٦٤ الاختبار التراكمي (٦)



الفصل ٩

الهندسة: الزوايا والمضلعات

- ١٣١ **التهيئة**
- ١٣٢ ١-٩ قياس وتقدير الزوايا ورسمها
- ١٣٧ ٢-٩ العلاقات بين الزوايا
- ١٤٣ **استكشاف** معمل الهندسة: زوايا المثلث
- ١٤٤ ٣-٩ المثلثات
- ١٥٠ **اختبار منتصف الفصل**
- **استكشاف** معمل الهندسة:
- ١٥١ زوايا الشكل الرباعي
- ١٥٢ ٤-٩ الأشكال الرباعية
- ١٥٩ ٥-٩ **خطة حل المسألة** الرسم
- ١٦١ **اختبار الفصل**
- ١٦٣-١٦٢ **الاختبار التراكمي (٩)**

الفصل ١٠

القياس: المحيط والمساحة والحجم

- ١٦٥ **التهيئة**
- **استكشاف** معمل القياس:
- ١٦٦ محيط الدائرة
- ١٦٧ ١-١٠ محيط الدائرة
- ١٧٣ ٢-١٠ مساحة متوازي الأضلاع
- **استكشاف** معمل القياس:
- ١٧٩ مساحة المثلث
- ١٨٠ ٣-١٠ مساحة المثلث
- ١٨٥ **اختبار منتصف الفصل**
- ١٨٦ ٤-١٠ **خطة حل المسألة** إنشاء نموذج
- ١٨٨ ٥-١٠ حجم المنشور الرباعي
- **استكشاف** معمل الهندسة:
- ١٩٤ استعمال مخطط لبناء مكعب
- ١٩٥ ٦-١٠ مساحة سطح المنشور الرباعي
- ٢٠٠ **اختبار الفصل**
- ٢٠٢-٢٠١ **الاختبار التراكمي (١٠)**



العمليات على الكسور الاعتيادية

الفكرة العامة

- أفهم العمليات على الكسور الاعتيادية. وأفسرها وأطبقتها.
- أضرب الكسور الاعتيادية وأقسمها لأحل المسائل.

المفردات:

- الكسور المتشابهة ص (١٨)
- الكسور غير المتشابهة ص (٢٥)

الربط مع الحياة:

حيوانات: يُعدُّ الوبرُ من حيوانات الصحراء العربية، ويبلغ متوسط طولهُ $٤٢ \frac{1}{3}$ سم.

المَطْوِيَّاتُ

مُنظَّمُ أَفْكَارٍ

العمليات على الكسور الاعتيادية: اعمل هذه المطوية لتساعدك على تنظيم ملاحظتك، مبتدئاً بورقتين A4 وأربع بطاقات ملاحظات، وغراء كما يأتي:



١ اطو إحدى الورقتين عرضياً من المنتصف.
٢ افتح الطية السابقة، واطو بمقدار ٥ سم من أسفل الورقة لتكون جيِّباً، ثم ألصق حوافه بالغراء.



٣ كَرِّر الخطوتين ١، ٢ مع الورقة الأخرى، ثم ألصق الجزء الخلفي للورقة الأولى مع الجزء الأمامي للورقة الأخرى لعمل كتيب.

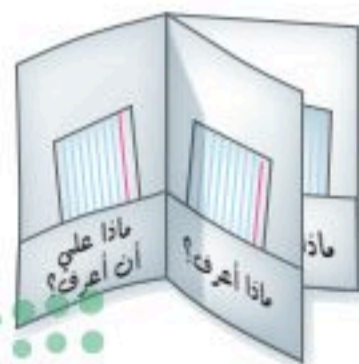

٤ اكتب على جيوب الكتيب اليمنى: ماذا أعرف؟ وعلى الجيوب اليسرى: ماذا عليّ أن أعرف؟ وضع بطاقة ملاحظات في كل جيِّب.

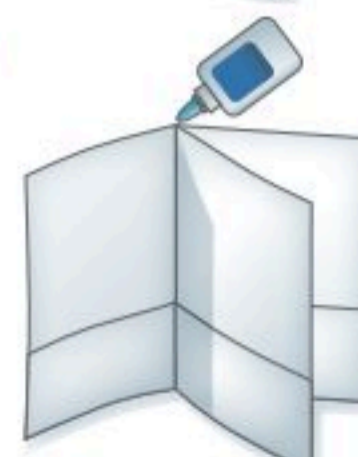



التهيئة

أجب عن الاختبار الآتي:

انظر إلى المراجعة السريعة قبل البدء بالإجابة عن الاختبار

اختبار للريخ

مراجعة للريخة

قدّر ناتج كل مما يأتي باستعمال التقريب: (مهارة سابقة)

١ $٦,٦ + ١,٢$ ٢ $٢,٣ - ٩,٦$

٣ $٤,٨ - ٨,٢٥$ ٤ $٧,١ + ٥,٨٥$

٥ **نقود:** اشترى سلطان كيس سكر بـ ١٧,٩٥ ريالاً، وعلبة عصير بـ ٤,٥ ريالاً، فكم ريالاً دفع ثمناً لذلك تقريباً؟

مثال ١:

قدّر ناتج: $٢,١٥ - ٨,٧٤$ باستعمال التقريب:

قرب $٨,٧٤$ إلى ٩، وقرب $٢,١٥$ إلى ٢ إلى $٢ - ٩ = -٧$.

لذا $٢,١٥ - ٨,٧٤ = -٧$ تقريباً.

اكتب كل كسر مما يأتي في أبسط صورة: (الدرس ٤-٢)

٦ $\frac{٣}{١٨}$ ٧ $\frac{٢١}{٢٨}$

٨ $\frac{١٦}{٤٠}$ ٩ $\frac{٦}{٣٨}$

١٠ **واجب منزلي:** أنهت باسمه حلّ ٢١ مسألة من أصل ٣٩ مسألة، اكتب الكسر الدالّ على المسائل المحلولة في أبسط صورة.

مثال ٢:

اكتب الكسر $\frac{٢٤}{٣٦}$ في أبسط صورة.

اقسم البسط والمقام على (ق.م.أ) لهما والذي يساوي ١٢

$$\frac{٢}{٣} = \frac{٢٤}{٣٦}$$

بما أن القاسم المشترك الأكبر لـ ٢ و ٣ هو ١، فإن $\frac{٢}{٣}$ هو أبسط صورة للكسر.

اكتب كل كسر غير فعليّ فيما يأتي في صورة عدد كسريّ: (الدرس ٤-٣)

١١ $\frac{١١}{١٠}$ ١٢ $\frac{١٤}{٥}$

١٣ $\frac{٧}{٥}$ ١٤ $\frac{١٥}{٩}$

مثال ٣:

اكتب $\frac{١٩}{٧}$ في صورة عدد كسريّ.

$$\begin{array}{r} ٢ \\ ٧ \overline{) ١٩} \\ \underline{١٤} \\ ٥ \end{array}$$

استعمل الباقي بسطاً للكسر

لذا فإن $\frac{١٩}{٧} = ٢\frac{٥}{٧}$





معمل الرياضيات تقريب الكسور

تعلمت في الدرس ٣ - ٣ تقريب الكسور العشرية، والآن يمكنك استعمال طريقة مشابهة لتقريب الكسور الاعتيادية.

فكرة الدرس:

أستعمل النماذج لتقريب الكسور الاعتيادية إلى أقرب نصف.

نشاط

ارسم نموذجًا لكل كسر وظلله، ثم استعمل النموذج لتقريب كل كسر إلى أقرب نصف.

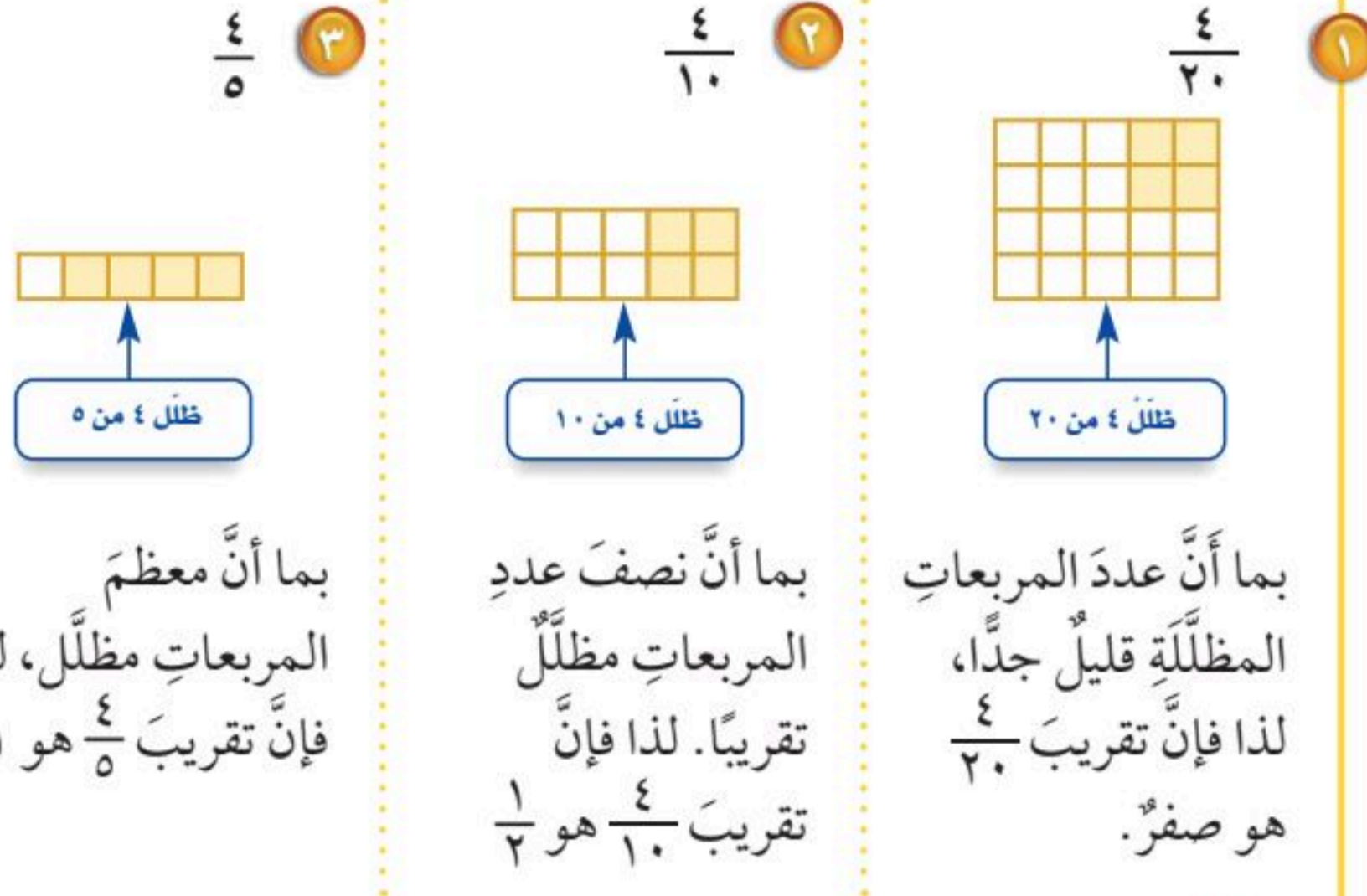

تحقق من فهمك:

ارسم نموذجًا لكل كسر وظلله، ثم استعمل النموذج لتقريب كل كسر إلى أقرب نصف:

(أ) $\frac{13}{20}$	(ب) $\frac{7}{8}$	(ج) $\frac{9}{10}$	(د) $\frac{1}{5}$	(هـ) $\frac{10}{15}$
(و) $\frac{2}{25}$	(ز) $\frac{6}{10}$	(ح) $\frac{17}{20}$	(ط) $\frac{1}{8}$	(ي) $\frac{7}{16}$

حل النتائج

- صنّف الكسور في الفقرات (أ - ي) ثلاث مجموعات وهي: كسور تُقرب إلى صفر، وكسور تُقرب إلى $\frac{1}{2}$ ، وكسور تُقرب إلى ١
- خمن:** قارن بين بسط كل كسر ومقامه في كل مجموعة، ثم بين كيف تُقرب أي كسر إلى أقرب نصف دون استعمال نموذج.
- اختبر تخمينك بإعادة النشاط السابق وحل السؤال ١ باستعمال الكسور:

$$\frac{9}{11}, \frac{7}{9}, \frac{7}{15}, \frac{5}{24}, \frac{2}{13}, \frac{16}{20}, \frac{3}{17}, \frac{3}{5}$$





تقريب الكسور والأعداد الكسرية

١-٦

نشاط



استعمل مسطرة وقس سُمك كتابك.

١ ما مقدار سُمك كتابك؟

٢ بالنظر إلى المسطرة، هل مقدار سُمك

الكتاب المُجاوِر أقرب إلى ٣ سم أم

إلى $٣\frac{1}{٣}$ سم أم إلى ٤ سم؟

الخطوة ١ اختر عدة أشياء من غرفة الصف، وقس أطوالها إلى أقرب نصف

سنتمتر.

الخطوة ٢ صنّف القياسات المختلفة ثلاث مجموعاتٍ على النحو الآتي:

القياسات التي قُرِبَتْ إلى العدد التالي (التقريب إلى أعلى).

القياسات التي قُرِبَتْ إلى أقرب نصف سنتمتر.

القياسات التي قُرِبَتْ إلى العدد السابق (التقريب إلى أدنى).

٣ قارن بين البسط والمقام في كسور كل مجموعة، موضّحًا طريقة المقارنة.

٤ اكتب قاعدةً لتقريب الكسور إلى أقرب نصف سنتمتر.

ومن المفيد أن تكون قادرًا في أغلب الأحيان على تقريب الكسور والأعداد الكسرية إلى أقرب نصف في مواقف من واقع الحياة. والإرشادات الآتية تمكّنك من عملية التقريب هذه:

مفهوم أساسي		
التقريب إلى أقرب نصف	التقريب إلى أعلى:	التقريب إلى أدنى:
إذا كان البسط قريبًا من المقام بصورة كبيرة، فقرب الكسر إلى العدد التالي.	إذا كان البسط قريبًا من نصف المقام، فقرب الكسر إلى $\frac{1}{٢}$.	إذا كان البسط أصغر كثيرًا من المقام، فقرب الكسر إلى العدد السابق.
مثال:	مثال:	مثال:
$\frac{٧}{٨}$ يُقرب إلى ١	$\frac{٣}{٨}$ يُقرب العدد إلى $\frac{1}{٢}$	$\frac{1}{٨}$ تُقرب إلى صفر.
٧ قريبة من ٨	٣ تساوي نصف ٨ تقريبًا	١ أصغر كثيرًا من ٨

التقريب إلى أقرب نصف

مثال

١ قَرِّب $\frac{5}{8}$ إلى أقرب نصف.



لأنه نصف ٨ تقريباً
قرب $\frac{5}{8}$ إلى $\frac{1}{2}$

بما أن بسط الكسر $\frac{5}{8}$ يساوي نصف مقامه تقريباً، فإن $\frac{5}{8}$ يُقرب إلى $\frac{1}{2}$

تحقق من فهمك:

قرب كل ما يأتي إلى أقرب نصف:

- | | | |
|--------------------|--------------------|-------------------|
| (أ) $\frac{1}{12}$ | (ب) $\frac{9}{10}$ | (ج) $\frac{2}{9}$ |
| (د) $\frac{5}{12}$ | (هـ) $\frac{2}{5}$ | (و) $\frac{3}{7}$ |

إرشادات للدراسة

الكسور المتشابهة يُقرب كل من الكسرين $\frac{1}{3}$ إلى $\frac{2}{3}$ في حين يُقرب الكسر $\frac{1}{4}$ إلى أدنى، و $\frac{3}{4}$ إلى أعلى.

القياس إلى أقرب نصف

مثال

٢ أوجد طول ورقة الشجر إلى أقرب نصف سنتيمتر:



$\frac{1}{10}$ أقرب إلى $\frac{1}{2}$
منه إلى $\frac{1}{4}$

بما أن البسط أصغر كثيراً من المقام، فإن $\frac{1}{10}$ يُقرب إلى $\frac{1}{2}$

تحقق من فهمك:

(ز) أوجد عرض العقد إلى أقرب نصف سنتيمتر.



قد يكون من الضروري في بعض المسائل الحياتية تقريب بعض الأعداد إلى أدنى إذا كان من الأفضل للقياس أن يكون صغيراً من أن يكون كبيراً. كما أنه من الضروري أحياناً التقريب إلى أعلى، دون التقيد بقواعد التقريب.

مثال من واقع الحياة



٣ **ذهب:** أرادت امرأة أن تشتري سواراً من ذهب. فإذا كان محيط معصمها $\frac{1}{4}$ ١٥ سم، فأى السوارين عليها أن تشتري: سواراً محيطه ١٥ سم، أم محيطه ١٦ سم؟ على الرغم من أن $\frac{1}{4}$ ١٥ يُقرب إلى أدنى أي إلى ١٥، إلا أن السوار الذي محيطه ١٦ سم هو الأنسب من الناحية العملية لمعصم المرأة. لذا فعليها أن تشتري سواراً محيطه ١٦ سم.

تحقق من فهمك:

ح **أثاث:** تريد ربة منزل أن تشتري أريكة لغرفة الجلوس، فإذا كان عرض باب هذه الغرفة $\frac{3}{4}$ ١٠٤ سم، فهل تُقرب $\frac{3}{4}$ ١٠٤ إلى أعلى أم إلى أدنى؛ لضمان أن تدخل الأريكة من باب غرفة الجلوس؟ وضح إجابتك.

الربط بالحياة

كيف يستعمل صائغ الذهب الرياضيات؟

يستعمل صائغ الذهب الرياضيات في حساب كتلة وسعر الحلية الذهبية التي يبيعها.

تأكد

المثال ١

قرب كلاً مما يأتي إلى أقرب نصف:

١ $\frac{7}{8}$ ٢ $\frac{1}{3}$ ٣ $\frac{3}{8}$ ٤ $\frac{2}{3}$ ٥ $\frac{1}{5}$

المثال ٢

أوجد طول كل مما يأتي إلى أقرب نصف سم:

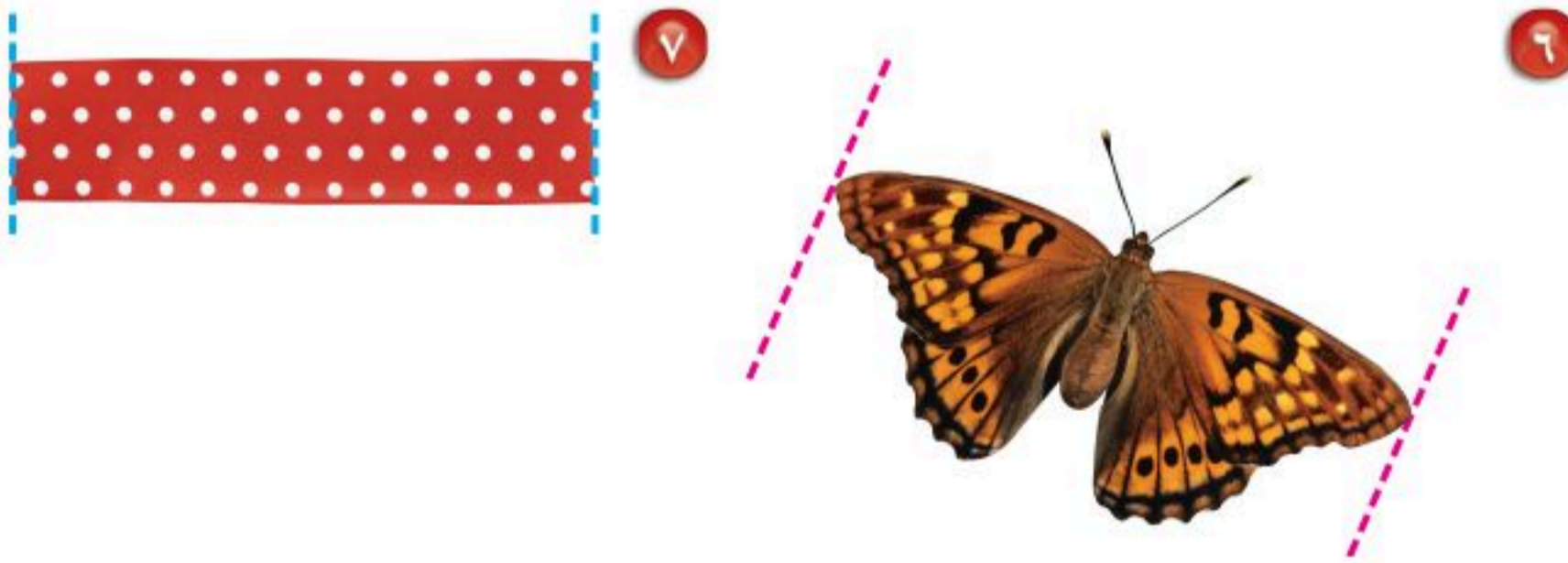

المثال ٣

٨ **رسوم:** أرادت خولة أن تحمل رسوماتها في حقيبة من البيت إلى المدرسة لتشارك في معرض للمدرسة، فإذا كان طول الحقيبة $\frac{1}{3}$ ٢١ سم، فهل تُقرب $\frac{1}{3}$ ٢١ إلى أعلى أم إلى أدنى لضمان دخول رسوماتها في الحقيبة؟ فسر إجابتك.

٩ **زراعة:** وجد مزارع أنه يحتاج لتسميد أرضه إلى خلط $\frac{3}{8}$ ١٥ كيلوجراماً من السماد بالماء. فهل يُقرب $\frac{3}{8}$ ١٥ إلى أعلى أم إلى أدنى عند شرائه السماد؟ وضح إجابتك.

تدرّب وحلّ المسائل

إرشادات للتمارين

انظر الأمثلة	للتمارين
١	١٩ - ١٠
٢	٢٣ - ٢٠
٣	٢٥، ٢٤

قرّب كلّ ممّا يأتي إلى أقرب نصف:

- ١٠ $\frac{5}{6}$ ١١ $2\frac{4}{5}$ ١٢ $4\frac{2}{9}$ ١٣ $9\frac{1}{6}$ ١٤ $3\frac{2}{9}$
- ١٥ $3\frac{1}{12}$ ١٦ $\frac{1}{3}$ ١٧ $5\frac{3}{10}$ ١٨ $\frac{7}{12}$ ١٩ $3\frac{2}{3}$

أوجد طول كلّ ممّا يأتي إلى أقرب نصف سم:

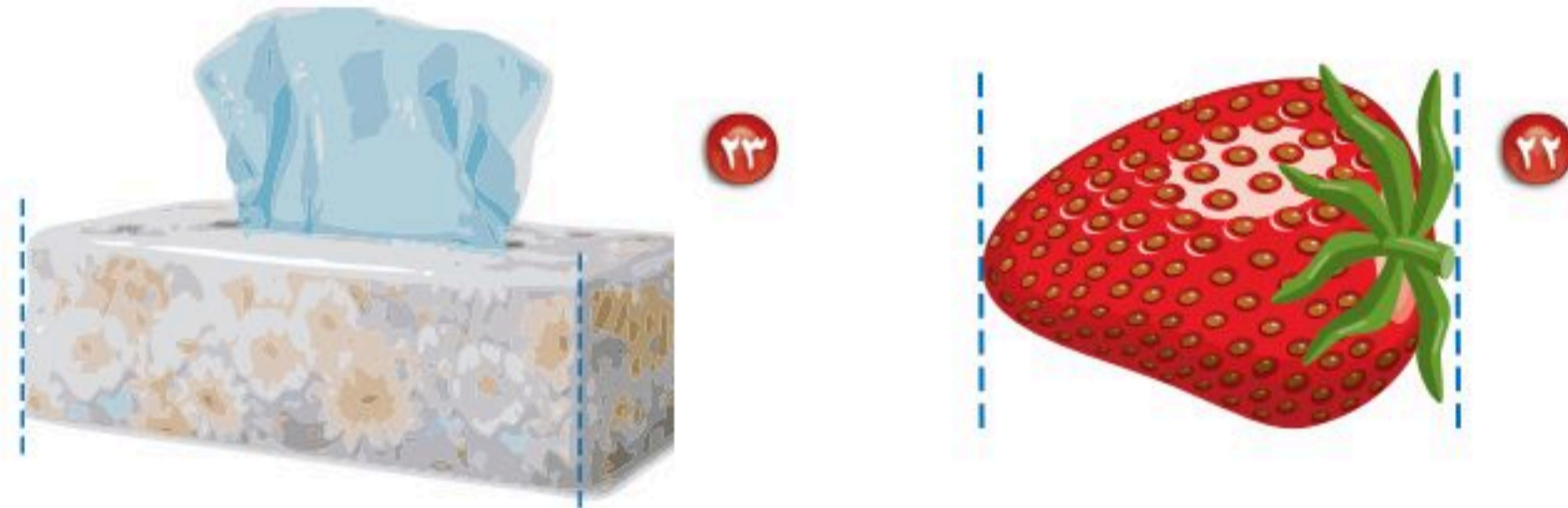

٢٤ **نجارة:** يريد نجارّ عمل باب بين عمودين، المسافة بينهما $262\frac{3}{4}$ سم. فهل يُقرّب هذا العدد إلى أعلى، أم إلى أدنى؛ ليتلاءم الباب مع المسافة بين العمودين؟ وضح إجابتك.

٢٥ **هدية:** يريد ماجد أن يرسل هدية إلى صديقه طولها $35\frac{3}{8}$ سم بالبريد. فهل يُقرّب $35\frac{3}{8}$ سم إلى أعلى أم إلى أدنى عند شرائه صندوقاً ليتسع لهذه الهدية؟ وضح إجابتك.

٢٦ **حرف يدوية:** تُعدّ خديجة بطاقات أفرّاح، وتريد أن تضعها داخل مغلفات قياساتها: $15\frac{3}{4}$ سم \times $9\frac{5}{8}$ سم. أوجد أكبر قياس ممكن للبطاقات إلى أقرب نصف سم.

استعمل التقريب لترتيب كلّ مجموعة أعداد فيما يأتي تصاعدياً:

- ٢٧ $\frac{4}{7}$ ، $\frac{2}{11}$ ، $\frac{7}{8}$ ٢٨ $3\frac{6}{7}$ ، $3\frac{3}{14}$ ، $3\frac{5}{9}$ ٢٩ $7\frac{1}{7}$ ، $7\frac{9}{10}$ ، $7\frac{6}{11}$



مسائل
مهارات التفكير العليا

تحدّد: قَرِّبْ كلاً ممّا يأتي إلى أقرب ربع:

$$\frac{21}{40} \text{ ٣٢}$$

$$\frac{79}{100} \text{ ٣١}$$

$$\frac{3}{16} \text{ ٣٠}$$

٣٣ اكتشاف المختلف: حدّد العدد المُختلف عن الأعداد الثلاثة الأخرى.
ووضّح إجابتك.

$$\frac{38}{9}$$

$$\frac{42}{7}$$

$$\frac{44}{5}$$

$$\frac{37}{8}$$

٣٤ **الكتب** كيف تحدّد أن ناتج تقريب كسرٍ ما بالتقريب إلى أقرب نصفٍ هو:
صفر أم $\frac{1}{2}$ أم ١؟

تدريب على اختبار

٣٥ ما طول الدودة المرسومة أدناه إلى أقرب نصفٍ سنتيمترٍ؟



(أ) ٦

(ب) $5\frac{1}{2}$

(ج) $4\frac{1}{5}$

(د) ٣

٣٦ لدى سمية ورقةٌ بعدها $10\frac{3}{8}$ سم، $9\frac{3}{4}$ سم، وتريد أن تضع عليها صورةً. فما أكبر قياسٍ ممكنٍ لبُعدي الصورة مقربةً إلى أقرب نصفٍ سنتيمترٍ؟

(أ) ١٠ سم، ٩ سم

(ب) $10\frac{1}{2}$ سم، $9\frac{1}{2}$ سم

(ج) $10\frac{1}{4}$ سم، ٩ سم

(د) $10\frac{1}{2}$ سم، $9\frac{1}{2}$ سم

الاستعداد للدرس اللاحق

٣٧ مهارة سابقة: قَسِّم ٦ طلابٍ فيما بينهم تكاليفَ عملٍ فطيرتين كبيرتين بالتساوي، إذا كانت تكلفةُ الفطيرة الواحدة ٩٩, ١٤ ريالاً، فأيهما أكثرُ معقوليةً أن يدفع كلٌّ منهم ٥ ريالاتٍ، أم ٦ ريالاتٍ؟ (مهارة سابقة)



وزارة التعليم

Ministry of Education
2025 - 1447

الدرس ٦-١: تقريب الكسور والأعداد الكسرية



خطة حل المسألة

٢-٦

فكرة الدرس: أحل المسائل باستعمال خطة «تمثيل المسألة»

أمثل المسألة

سعيد: نريد أنا وماهر وفهد وعلي أن نركب إحدى عربات مدينة الألعاب. وكلُّ عربة فيها صفان، وفي كلِّ صف مقعدان.

مهمتك: استعمل خطة «تمثيل المسألة» لتجد عدد الطرق المختلفة التي يمكن أن يجلس بها الأصدقاء الأربعة في العربة على أن يكون ماهر وعلي بجانب بعضهما.

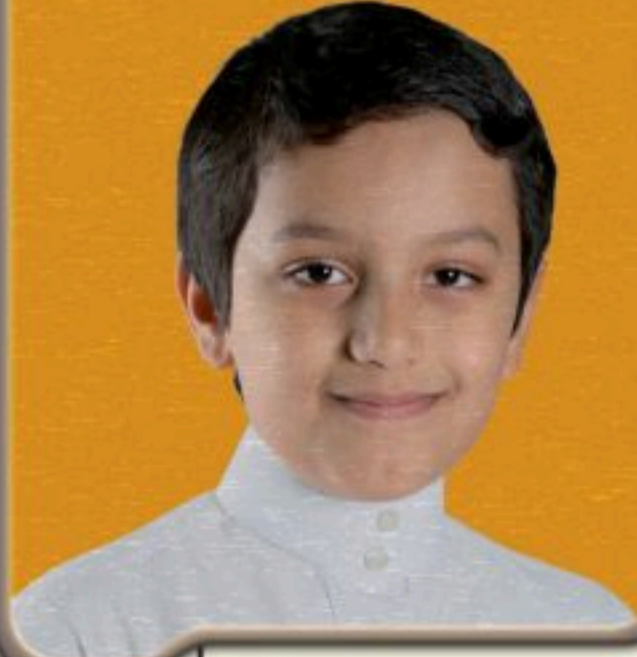

أنت تعرف أن كل عربة فيها صفان من المقاعد. وفي كل صف مقعدان، وأن ماهرًا وعليًا يريدان الجلوس بجانب بعضهما.

افهم

استعمل خطة (تمثيل المسألة) حيث يمكنك ترتيب مقاعد الأشخاص لتكوّن نموذجًا للركوب في العربة. ضع أربعة مقاعد في صفين، كل منهما فيه مقعدان. ثم اطلب إلى أربعة طلاب تمثيل الترتيبات الممكنة للجلوس، وسجل كل ترتيب منها، وارمز به: س، م، ف، ع إلى سعيد وماهر وفهد وعلي على التوالي.

نظّم

يمكن لماهر وعلي الجلوس في الصف الأمامي أو في الصف الخلفي. توجد ٨ طرق ممكنة لجلوس الأصدقاء في العربة.

حلّ



بما أنه يوجد أربعة طرق لجلوس الأصدقاء في كل صف، لذا فإن العدد ٨ يبدو معقولًا لطرق الجلوس في الصفين.

تحقق

حلّ الخطة

- ١ اشرح كيف يمكن لهذه الخطة أن تساعد على تحديد معقولة إجابتك بعد الانتهاء من إجراء الحسابات.
- ٢ **التبني** مسألة يمكن حلها باستعمال خطة "تمثيل المسألة"، ثم وضح طريقة تمثيلها.



مسائل متنوعة

استعمل خطة «تمثيل المسألة» لحل المسائل ٣ - ٥ :

- ٩ **مدرسة:** يبين الجدول الآتي الشهور التي وُلد فيها بعض طلاب الصف السادس في إحدى المدارس. فبكم يزيد عدد الطلاب الذين وُلدوا في شهر رجب على الذين وُلدوا في شهر شعبان؟

شهور الميلاد		
شعبان	جمادى الأولى	رجب
صفر	رجب	محرم
ربيع الأول	صفر	رمضان
شعبان	شوال	ربيع الآخر
شوال	ذو القعدة	رجب
شوال	رجب	ذو الحجة

- ١٠ **كتل:** كتلة إحدى الأمهات ٦٧,٥ كجم، وكتلة طفلها ١٣,٥ كجم. فكم مرة تساوي كتلة الأم كتلة طفلها؟

- ١١ **أنماط:** ما العدد المفقود في النمط:

٢٣٤، ٣٤٥، ■، ٥٦٧، ...؟

- ١٢ **اختبارات:** فيما يأتي درجات طلاب أحد الصفوف في مادة الرياضيات:

الدرجات						
٦٨	٧٧	٩٩	٨٦	٧٣	٧٥	١٠٠
٨٦	٧٠	٩٧	٩٣	٨٠	٩١	٧٢
٨٥	٩٨	٧٩	٧٧	٦٥	٨٩	٧١

- كم مرة تقريباً يساوي عدد الطلاب الذين تتراوح درجاتهم من ٧١ إلى ٨٠ عدد الطلاب الذين تتراوح درجاتهم من ٨١ إلى ٩٠؟

- ١٣ **لغات:** تستطيع خولة أن تتعلم ١٢ كلمة إنجليزية في ٨ دقائق. فما عدد الكلمات الإنجليزية التي تستطيع تعلمها في ساعة وعشرين دقيقة؟

- ٣ **مطاعم:** يقدم أحد المطاعم وجبة تتكون من الدجاج أو السمك. بالإضافة إلى القهوة أو الشاي أو عصير الليمون أو الماء. فما عدد الطرق الممكنة لوجبة من هذا المطعم؟ اكتب هذه الطرق.

- ٤ **سباق تتابع:** اشترك خالد وعمر وفهد وسهيل في سباق جري تتابع. فما عدد الترتيب الممكنة لهذا السباق على أن يكون خالد آخر من يجري؟ ثم اذكرها.

- ٥ **فرق:** يُراد توزيع ٢٤ طالبة على أربع فرق بالتساوي على أن تقوم كل طالبة بالعد بحسب ترتيب الفرق، وأن يبدأ الفريق الأول بالعدد ١، إذا كان ترتيب الطالبة هدى هو الحادية عشرة في عملية العد، فما الفريق الذي تنتمي إليه؟

استعمل الخطة المناسبة مما يأتي لحل المسائل ٦-١٣:

من خطط حل المسألة

- إنشاء جدول
- تمثيل المسألة
- إنشاء قائمة منظمة

- ٦ **جلوس:** تجلس ست طالبات على مائدة طعام. فإذا انضم إليهن طالبتان وغادرت ثلاث منهن في الوقت نفسه، فما عدد الطالبات اللواتي يجلسن على المائدة الآن؟

- ٧ **نقود:** اشترت فاطمة منبهاً بخصم مقدار ٩ ريالات عن السعر الأصلي. فإذا دفعت ٣٢ ريالاً، فكم كان سعره الأصلي؟

- ٨ **إنترنت:** تُريد سلمى أن تزور ثلاثة مواقع إنترنت لمؤسسات حكومية. فبكم ترتيب يمكنها زيارة هذه المواقع؟



وزارة التعليم

Ministry of Education
2025 - 1447

الدرس ٦-٢ : خطة حل المسألة ١٧



جمع الكسور المتشابهة وطرحها

٣-٦

نشاط

يمكنك استعمال ورق مربعات لتمثيل جمع كسرين، مثل $\frac{3}{18}$ و $\frac{4}{18}$.
 ارسم في ورقة مربعات مستطيلة كالمبين أدناه، وبما أن عدد المربعات الصغيرة هو ١٨، فإن كل مربع منها يمثل $\frac{1}{18}$.



لون أربعة مربعات لتمثل الكسر $\frac{4}{18}$ ، ثم لون ثلاثة مربعات أخرى بلون آخر لتمثيل الكسر $\frac{3}{18}$.



بما أن عدد المربعات الملونة هو ٧ من أصل ١٨، فإن مجموع $\frac{4}{18}$ إلى $\frac{3}{18}$ هو $\frac{7}{18}$.

أوجد ناتج جمع كل مما يأتي باستعمال ورق المربعات:

$$\frac{3}{10} + \frac{5}{10} \quad \frac{1}{6} + \frac{1}{6} \quad \frac{3}{12} + \frac{4}{12}$$

٤ ما الأنماط التي تلاحظها على البسوط؟

٥ ما الأنماط التي تلاحظها على المقامات؟

٦ اشرح كيف تجد مجموع $\frac{3}{8} + \frac{1}{8}$ دون استعمال ورق المربعات.

الكسور التي لها المقامات نفسها تسمى **كسورًا متشابهة**. وعندما تجمع كسرين متشابهين أو تطرحهما، فإن المقام يحدد الوحدات الكسرية التي تُضاف أو تُطرح.

$$\frac{4}{18} \text{ أجزاء من } 18 \quad + \quad \frac{3}{18} \text{ أجزاء من } 18 \quad = \quad \frac{7}{18} \text{ أجزاء من } 18$$



التعبير اللفظي: لجمع كسرين متشابهين، اجمع بسطيهما، واستعمل المقام نفسه في المجموع. فمثلاً خمسان زائد خمسين يساوي ثلاثة أخماس.

أمثلة:

أعداد: $\frac{1+2}{5} = \frac{1}{5} + \frac{2}{5}$

نموذج: $\frac{1}{5} + \frac{2}{5}$

مثال جمع الكسور المتشابهة

أوجد ناتج جمع $\frac{4}{5}$ و $\frac{3}{5}$ ، ثم اكتبه في أبسط صورة.

قدر: $1\frac{1}{2} = \frac{1}{2} + 1$

اجمع البسطين $\frac{3}{5} + \frac{4}{5}$

بسّط $\frac{3+4}{5} = \frac{7}{5} = 1\frac{2}{5}$

اكتب الناتج في صورة عدد كسري

تحقق من معقولية الجواب: قارن $1\frac{2}{5}$ بالتقدير $1\frac{2}{5} \approx 1\frac{1}{2}$ ✓

تحقق من فهمك: ✓

أوجد ناتج جمع كل مما يأتي، ثم اكتبه في أبسط صورة:

(أ) $\frac{5}{6} + \frac{1}{6}$ (ب) $\frac{6}{7} + \frac{4}{7}$ (ج) $\frac{5}{9} + \frac{1}{9}$

تشبه قاعدة طرح الكسور قاعدة جمع الكسور.

إرشادات للدراسة

مراجعة

راجع كتابة كسر غير فعلي في صورة عدد كسري في الدرس (٣-٤).

مراجعة المفردات:

يكون الكسر في أبسط صورة له عندما يكون القاسم المشترك الأكبر للبسط والمقام ١

التعبير اللفظي: لطرح كسرين متشابهين، اطرح بسطيهما، واستعمل المقام نفسه في ناتج الطرح. ومثال ذلك: ثلاثة أخماس ناقص خمسين يساوي خمسين.

أمثلة:

أعداد: $\frac{1-3}{5} = \frac{1}{5} - \frac{3}{5}$

نموذج: $\frac{1}{5} - \frac{3}{5}$



مثال طرح الكسور المتشابهة

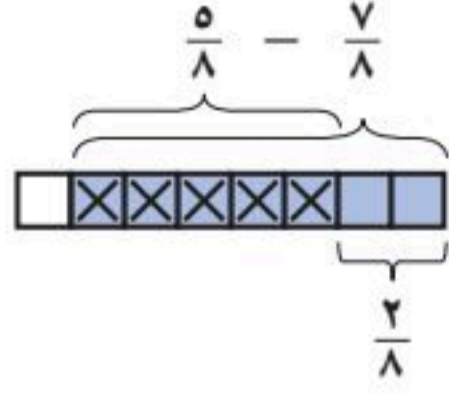

أوجد ناتج: $\frac{5}{8} - \frac{7}{8}$ ، ثم اكتبه في أبسط صورة.

$$\begin{array}{l} \text{اطرح البسطين} \\ \frac{5-7}{8} = \frac{5}{8} - \frac{7}{8} \\ \text{بسّط} \\ \frac{1}{4} = \frac{2}{8} = \end{array}$$

تحقق: 7 أثمان ناقص 5 أثمان يساوي ٢ ثمنين ✓

تحقق من فهمك: ✓

أوجد ناتج طرح كل مما يأتي في أبسط صورة:

$$\text{د) } \frac{2}{9} - \frac{5}{9} \quad \text{هـ) } \frac{5}{12} - \frac{11}{12} \quad \text{و) } \frac{3}{10} - \frac{7}{10}$$

مثال من واقع الحياة

نفط: يبلغ احتياطي النفط في المملكة العربية السعودية $\frac{20}{100}$ من مجموع احتياطي النفط العالمي، في حين يبلغ الاحتياطي في الكويت $\frac{8}{100}$ من ذلك المجموع. فما الكسر الذي يدل على الزيادة في احتياطي النفط في السعودية عنه في الكويت؟

$$\begin{array}{l} \text{اطرح البسوط} \\ \frac{8-20}{100} = \frac{8}{100} - \frac{20}{100} \\ \text{بسّط} \\ \frac{3}{25} = \frac{12}{100} = \end{array}$$

أي أن $\frac{3}{25}$ تقريباً هو الكسر الدال على الفرق بين احتياطي النفط في الدولتين.

تحقق: 20 من مئة ناقص 8 من مئة يساوي 12 من مئة. ✓

تحقق من فهمك: ✓

ز) عصير: أضيف $\frac{2}{5}$ لتر من عصير الأناناس إلى وعاء يحتوي على $\frac{3}{5}$ لتر من عصير التفاح. أوجد كمية مزيج العصير الموجودة في الوعاء.



الربط بالحياة

تمتلك المملكة العربية السعودية أكبر احتياطي نفطي في العالم، ويُقدَّر بـ 289 مليار برميل، وذلك بحسب إحصائيات عام 2015م.

تأكد

المثالان 1، 2 أوجد ناتج جمع أو طرح كل مما يأتي في أبسط صورة:

$$\frac{3}{4} + \frac{3}{4} \quad \text{٣}$$

$$\frac{1}{7} + \frac{2}{7} \quad \text{٢}$$

$$\frac{1}{5} + \frac{3}{5} \quad \text{١}$$

$$\frac{2}{7} - \frac{6}{7} \quad \text{٦}$$

$$\frac{1}{5} - \frac{4}{5} \quad \text{٥}$$

$$\frac{1}{8} - \frac{3}{8} \quad \text{٤}$$

٧) هوايات: تفضل $\frac{8}{27}$ من طالبات إحدى المدارس هواية القراءة، بينما يفضل $\frac{7}{27}$ منهن هواية الرسم. فما أبسط صورة للكسر الذي يدل على مجموع عدد الطالبات اللواتي تفضلن القراءة والرسم؟

مثال 3



وزارة التعليم

Ministry of Education
2025 - 1447

إرشادات للتمارين

انظر الأمثلة	التمارين
١	٨ - ١٣
٢	١٤ - ١٩
٣	٢٠، ٢١

أوجد ناتج جمع أو طرح كلٍّ مما يأتي في أبسط صورة:

٨ $\frac{3}{5} + \frac{4}{5}$ ٩ $\frac{6}{7} + \frac{5}{7}$ ١٠ $\frac{7}{8} + \frac{3}{8}$ ١١ $\frac{5}{9} + \frac{3}{9}$

١٢ $\frac{5}{6} + \frac{5}{6}$ ١٣ $\frac{7}{16} + \frac{15}{16}$ ١٤ $\frac{3}{10} - \frac{9}{10}$ ١٥ $\frac{3}{8} - \frac{5}{8}$

١٦ $\frac{1}{14} - \frac{5}{14}$ ١٧ $\frac{2}{9} - \frac{5}{9}$ ١٨ $\frac{2}{12} - \frac{7}{12}$ ١٩ $\frac{13}{18} - \frac{15}{18}$

٢٠ **تفوّق:** في اختبارٍ منتصفِ العامِ الدراسيِّ تفوّقَ $\frac{17}{48}$ من طلابِ الصفِّ السادسِ (أ) في مادةِ الرياضياتِ، بينما تفوّقَ $\frac{11}{48}$ من طلابِ الصفِّ السادسِ (ب). فكمّ يزيدُ الكسرُ الدالُّ على المتفوقينَ في الصفِّ (أ) على الكسرِ الدالِّ عليهم في الصفِّ (ب)؟

٢١ **طبخ:** تحتاجُ هندُ إلى $\frac{3}{4}$ فنجانِ طحينٍ و $\frac{1}{4}$ فنجانِ حليبٍ و $\frac{1}{4}$ فنجانِ سكرٍ لعملِ كعكةٍ. فما الكسرُ الدالُّ على الفرقِ بين الكسرِ الدالِّ على الطحينِ، والكسرِ الدالِّ على الحليبِ؟

استعملُ ترتيبَ العملياتِ لتجدَ الناتجَ في كلٍّ مما يأتي، ثم اكتبه في أبسط صورة:

٢٢ $\frac{3}{5} + \frac{1}{5} + \frac{4}{5}$ ٢٣ $\frac{1}{8} - \frac{5}{8} + \frac{7}{8}$ ٢٤ $\frac{6}{14} + \frac{5}{14} - \frac{13}{14}$

اكتبُ عبارةً جمعٍ أو طرحٍ لكلِّ نموذجٍ مما يأتي، ثمَّ أوجدِ الناتجَ:

٢٥  ٢٦ 

الثورات البركانية حول العالم لعام ٢٠٠٦ م

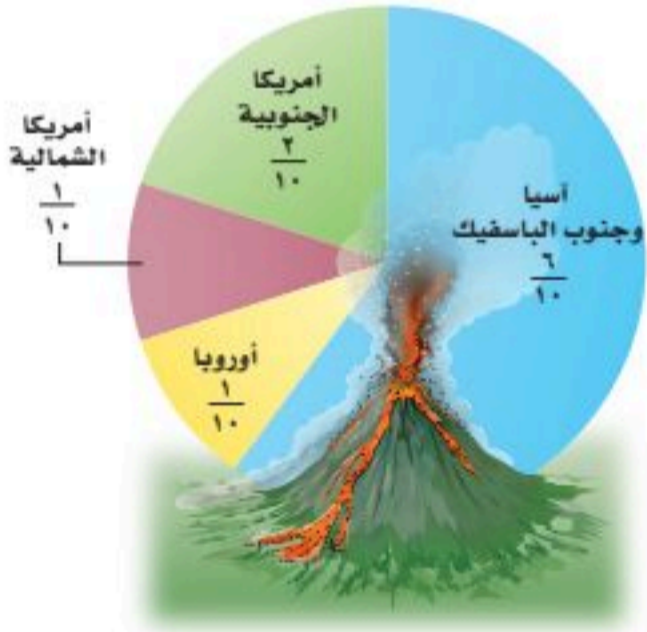

٢٧ **تحليل تمثيلات بيانية:** التمثيل المجاور يوضّح المناطق التي حدثت فيها ثوراتٌ بركانيةٌ عام ٢٠٠٦ م. فما الكسرُ الدالُّ على الثوراتِ البركانية التي حدثت في أمريكا الشمالية والجنوبية معاً؟ كمّ يزيدُ قطاعُ آسيا وجنوبُ الباسفيكِ البركانيُّ على قطاعِ أوروبا البركانيِّ؟

ارسمُ نموذجًا يمثّلُ كلَّ عبارةٍ، ثم أوجدُ ناتجَ الجمعِ أو الطرحِ في كلٍّ مما يأتي:

٢٨ $\frac{6}{11} + \frac{3}{11}$ ٢٩ $\frac{1}{4} - \frac{3}{4}$ ٣٠ $\frac{7}{9} + \frac{4}{9}$

٣١ **مسألة مفتوحة:** اختر كسرين متشابهين، الفرقُ بينهما $\frac{1}{3}$ على ألا يكون العددُ ٣ مقام أيٍّ منهما. وبرّر إجابتك.

٣٢ **تحدّ:** اكتبِ العبارة الآتية في أبسط صورة:

$\frac{1}{15} + \frac{2}{15} - \frac{3}{15} + \frac{4}{15} - \dots + \frac{10}{15} - \frac{11}{15} + \frac{12}{15} - \frac{13}{15} + \frac{14}{15}$

٣٣ **الكتب:** قاعدةٌ بسيطةٌ لجمعٍ أو طرحٍ كسرين متشابهين.

مسائل مهارات التفكير العليا



٣٤ اشترت مجموعة من الأصدقاء فطيرتين كبيرتين، وأكلوا أجزاءً من كل فطيرة. والصورة أدناه تمثل الأجزاء المتبقية.

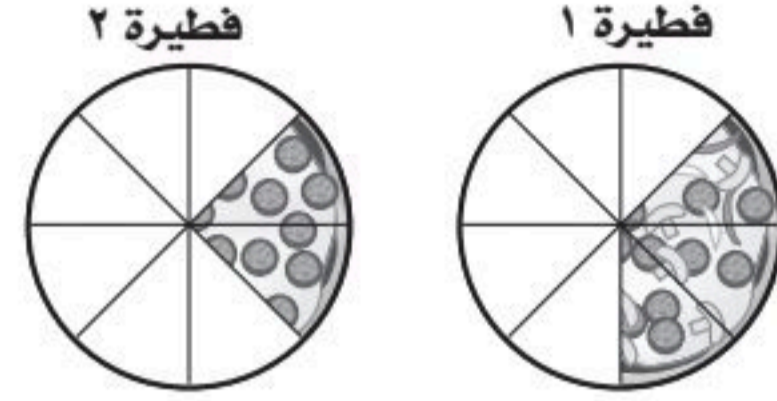

ما الكسر الذي يمثل عدد الأجزاء التي تم أكلها؟

(أ) $\frac{3}{8}$ (ب) $1\frac{1}{4}$

(ج) $1\frac{3}{8}$ (د) $\frac{5}{8}$

٣٥ تحوي بعض عبوات الجبن ٨ قطع متطابقة، إذا أكل أحمد ١٣ قطعة، ومحمد ٧ قطع، وسعود ١٠ قطع، فأني ممّا يأتي يُستعمل لإيجاد عدد عبوات الجبن التي أكلها الثلاثة؟

(أ) $10 + 7 + 13$

(ب) $8(10 + 7 + 13)$

(ج) $\frac{10}{8} \times \frac{7}{8} \times \frac{13}{8}$

(د) $\frac{10}{8} + \frac{7}{8} + \frac{13}{8}$

مراجعة تراكمية

٣٦ مدرسة: يريد ٣ طلاب أن يعرض كل منهم ملخصاً لمادة العلوم، بكم طريقة مختلفة يمكن أن يرتب المعلم هؤلاء الطلاب؟ (الدرس ٦ - ٢)

قرب كلاً ممّا يأتي إلى أقرب نصف: (الدرس ٦ - ١)

٣٩ $6\frac{4}{7}$

٣٨ $\frac{1}{12}$

٣٧ $3\frac{2}{5}$

٤٠ رياضة: يتدرب نايف وبندر على الركض، فيركض نايف ١ كيلومتر كل ٥ دقائق، بينما يركض بندر ٢ كيلومتر كل ٥ دقائق. إذا بدأ بندر الركض بعدما ركض نايف ٣ كيلومترات، فبعد كم دقيقة سوف يلتقيان؟ (الدرس ٦ - ٢)

الاستعداد للدرس اللاحق

مهارة سابقة: أوجد المضاعف المشترك الأصغر لمقامي الكسرين لكل ممّا يأتي:

٤٤ $\frac{2}{9}, \frac{4}{5}$

٤٣ $\frac{3}{4}, \frac{3}{10}$

٤٢ $\frac{1}{2}, \frac{2}{3}$

٤١ $\frac{5}{8}, \frac{3}{4}$





معمل الرياضيات الكسور غير المتشابهة

تُستعمل نماذج الكسور في هذا المعمل لجمع أو طرح كسرين غير متشابهين.

نشاط

١ استعمل نماذج كسرية لإيجاد ناتج $\frac{1}{3} + \frac{1}{5}$

الخطوة ١ اعمل نموذجا لكل كسر منهما.

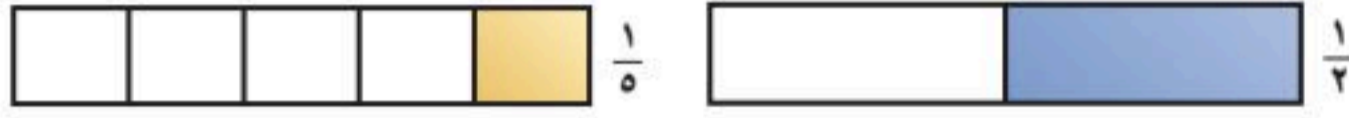

الخطوة ٢ لجمع الكسرين، ضع نهاية الجزء المظلل لنموذج الكسر الأول بمحاذاة بداية نموذج الكسر الثاني.



الخطوة ٣ اختبر نماذج كسرية مختلفة تحت النماذج السابقين، على أن تكون بداية النموذج المختبر مع بداية النموذج الأول، ثم تأكد من أن الخطين المشار إليهما بالسهمين على استقامة واحدة. وإذا لم يتحقق ذلك، فجرّب نموذجا آخر.

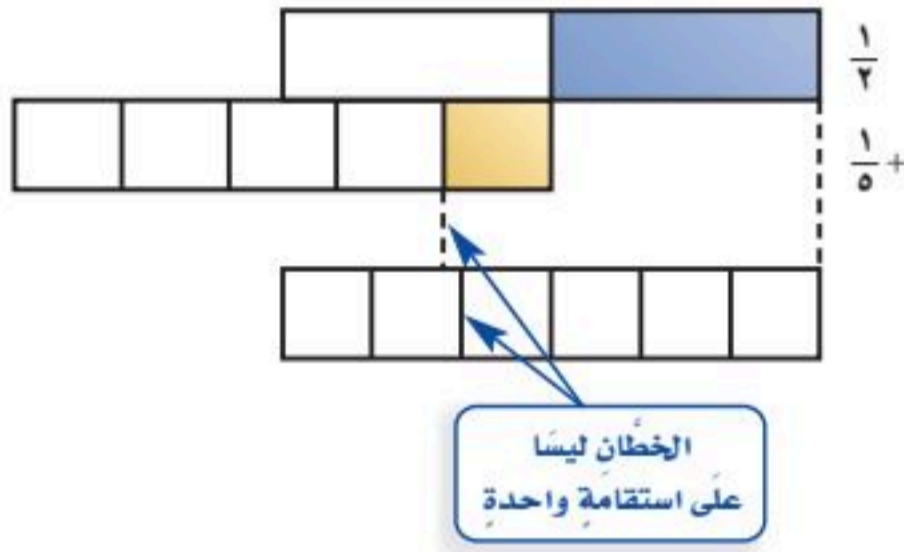

الخطوة ٤ عندما تتوصل إلى النموذج الصحيح، ظلل الأجزاء بين بداية هذا النموذج إلى الموقع الذي يكون عنده الخطان على استقامة واحدة، ثم اقرأ الكسر الممثل.

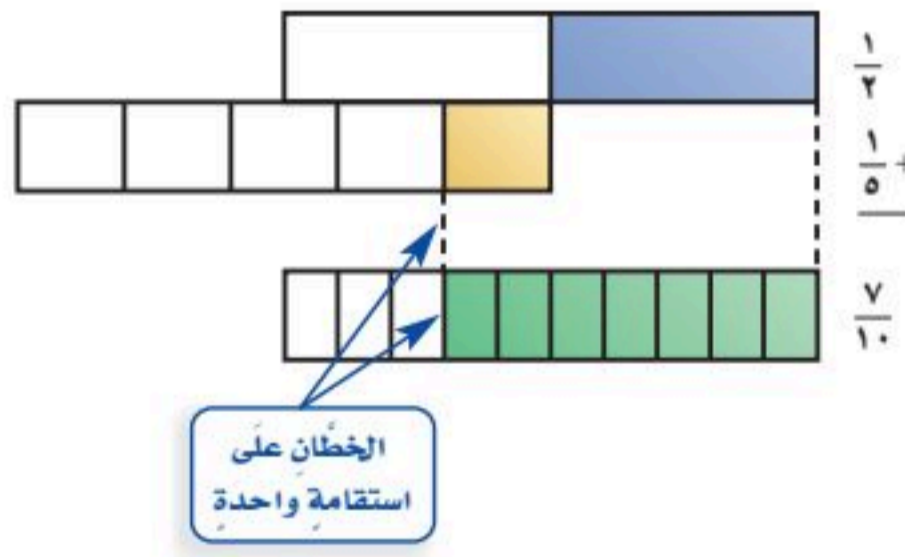

$$\text{إذن } \frac{7}{10} = \frac{1}{3} + \frac{1}{5}$$

تحقق من فهمك: ✓

استعمل نماذج كسرية لإيجاد ناتج جمع كل مما يأتي:

(أ) $\frac{2}{5} + \frac{1}{10}$

(ب) $\frac{1}{4} + \frac{1}{6}$

(ج) $\frac{3}{4} + \frac{1}{2}$



نشاط

٢ استعمال نماذج كسرية لإيجاد ناتج: $\frac{3}{4} - \frac{7}{8}$

الخطوة ١: اعمل نموذجًا لكل كسر منهما.

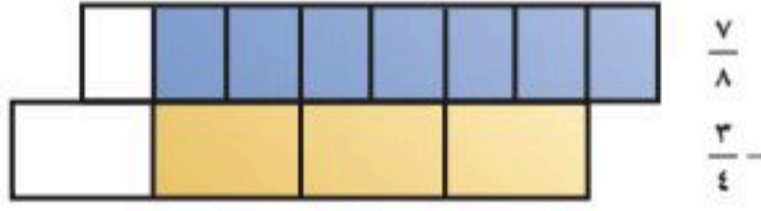
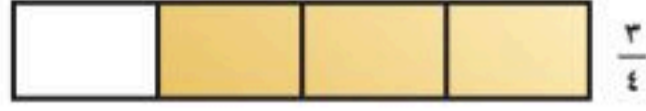

الخطوة ٢: لكي تطرح، ضع النموذجين أحدهما تحت الآخر على أن تكون نهايتا الأجزاء المظللة للنموذجين إحداهما بمحاذاة الأخرى.

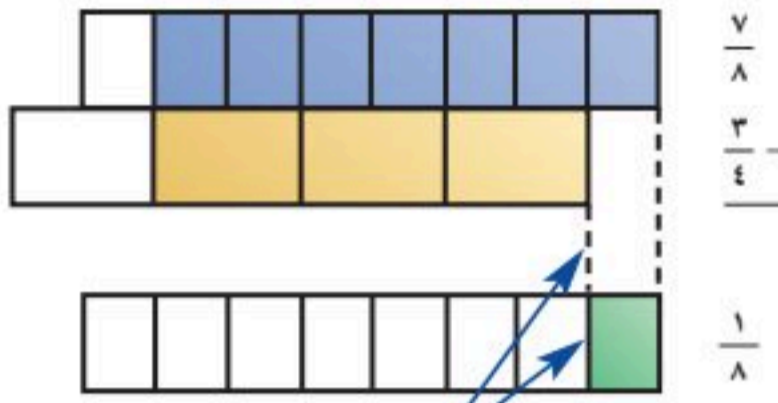

الخطوة ٣: اختبر نماذج كسرية مختلفة بوضعها تحت النموذجين السابقين، والتحقق من أن الخططين على استقامة واحدة، ثم ظلل الأجزاء من بداية النموذج الصحيح إلى الموقع الذي يكون عنده الخطان على استقامة واحدة.

الخطان على استقامة واحدة

$$\frac{1}{8} = \frac{3}{4} - \frac{7}{8}$$

تحقق من فهمك:

استعمل نماذج كسرية لإيجاد ناتج الطرح في كل مما يأتي:

(د) $\frac{1}{4} - \frac{3}{8}$ (هـ) $\frac{1}{3} - \frac{8}{9}$ (و) $\frac{1}{4} - \frac{2}{3}$

حلّ النتائج

استعمل النماذج الواردة في النشاطين ١، ٢ لملء الفراغات:

١ $\frac{1}{10} + \frac{1}{10} = \frac{1}{5} + \frac{1}{5}$ ٢ $\frac{3}{8} - \frac{7}{8} = \frac{3}{8} - \frac{7}{8}$

اكتب عبارة تستعمل فيها الجمع أو الطرح لكل نموذج فيما يأتي، ثم أوجد الناتج:

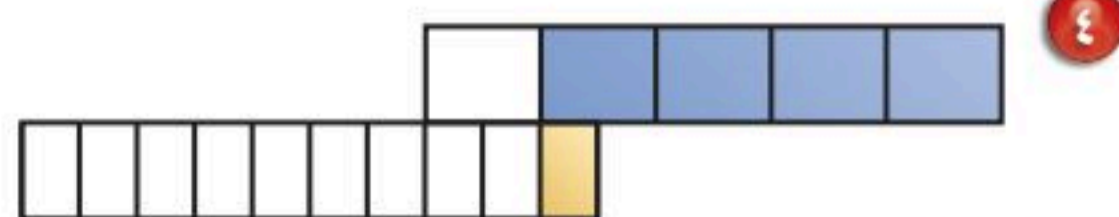
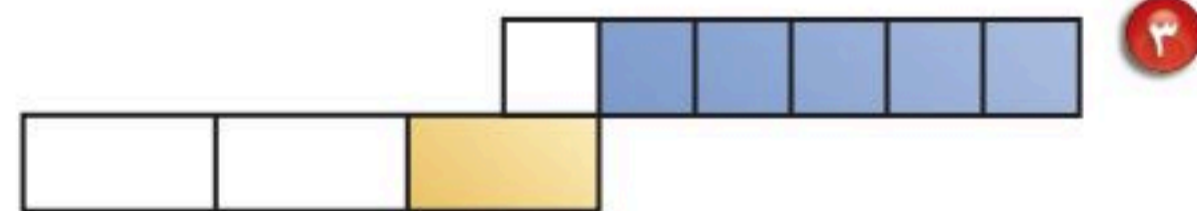

٥ **خمن:** ما العلاقة بين عدد أجزاء نموذج كسر الإجابة ومقامي الكسرين المضافين أو المطروحين؟





جمعُ الكسور غير المتشابهة وطرحُها

٤-٦

استعدّ

عددُ الدقائق	الكسرُ من الساعة
١	$\frac{1}{60}$
٥	$\frac{5}{60}$
١٠	$\frac{10}{60}$
١٥	$\frac{15}{60}$
٢٠	$\frac{20}{60}$
٣٠	$\frac{30}{60}$
٤٥	$\frac{45}{60}$

القياسُ: يوضِّح الجدولُ المجاورُ كسورَ الساعةِ الواحدةِ التي تمثلُ أعدادًا مختلفةً من الدقائقِ.

- ١ اكتب كلَّ كسرٍ في أبسطِ صورةٍ.
- ٢ ما الكسرُ الذي يُساوي مجموعَ ١٥ دقيقةً و ٢٠ دقيقةً؟ اكتبه في أبسطِ صورةٍ.
- ٣ فسِّر لماذا $\frac{1}{3}$ ساعة + $\frac{1}{4}$ ساعة = $\frac{1}{12}$ ساعة.
- ٤ فسِّر لماذا $\frac{1}{3}$ ساعة + $\frac{1}{4}$ ساعة = $\frac{7}{12}$ ساعة.

فكرةُ الدرس:

أجمعُ كسرينِ غيرِ متشابهين، وأطرحُهما.

المفرداتُ

الكسورُ غيرُ المتشابهة

قبلَ بدءِ جمعِ كسرينِ غيرِ متشابهين، أو كسرينِ مختلفي المقامين، عليكِ إعادةُ كتابةِ أحدِ الكسرينِ أو كليهما؛ للحصولِ على مقامٍ مشتركٍ.

مفهوم أساسي

جمعُ كسورٍ غيرِ متشابهةٍ أو طرحُها

- لجمعِ كسرينِ مختلفي المقام، أو طرحِهما:
- أعد كتابة الكسرينِ مُستعملًا المضاعفَ المشتركَ الأصغرَ (م.م.أ) للمقامين.
- اجمعُ أو اطرحُ كما في الكسورِ المتشابهة.
- اكتبِ المجموعَ أو الفرقَ في أبسطِ صورةٍ عند الحاجة.

مثال

١ أوجد ناتج: $\frac{1}{4} + \frac{1}{2}$

الطريقة الأولى استعمال نموذج

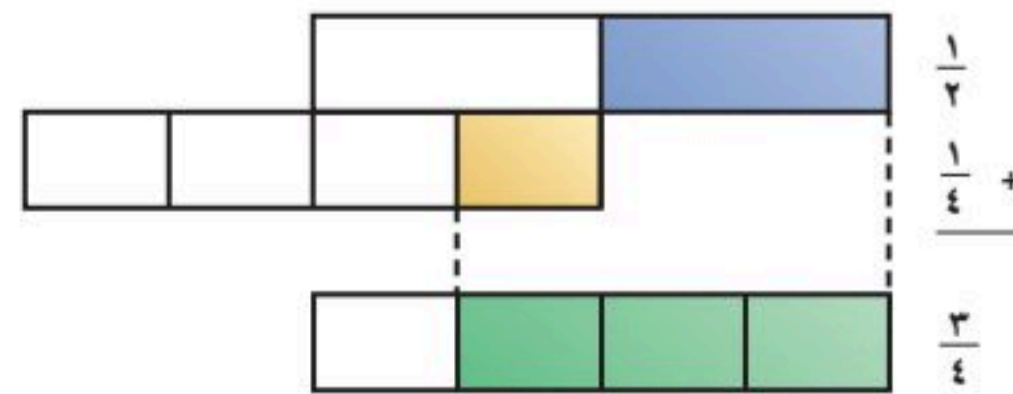

$\frac{1}{2}$

$\frac{1}{4} +$

$\frac{3}{4}$



مراجعة المفردات:

المضاعف المشترك الأصغر للمقامات (أ.م.م) هو أصغر المضاعفات المشتركة بين مقامي كسرين أو أكثر.
مثال: (أ.م.م) لمقامي الكسرين $\frac{1}{3}$ و $\frac{1}{4}$ هو ٤

الطريقة الثانية استعمال (أ.م.م)

المضاعف المشترك الأصغر لمقامي الكسرين $\frac{1}{3}$ ، $\frac{1}{4}$ هو ٤

اكتب المسألة	أعد كتابة الكسرين مستعملًا (أ.م.م) وهو ٤	اجمع الكسرين
$\frac{1}{3}$	$\frac{1}{3} = \frac{1 \times 4}{3 \times 4} = \frac{4}{12}$	$\frac{2}{4}$
$\frac{1}{4}$	$\frac{1}{4} = \frac{1 \times 3}{4 \times 3} = \frac{3}{12}$	$\frac{1}{4}$
$\frac{1}{3} + \frac{1}{4}$	$\frac{4}{12} + \frac{3}{12} = \frac{7}{12}$	$\frac{2}{4} + \frac{1}{4} = \frac{3}{4}$

اختر طريقتك: أوجد ناتج جمع كل مما يأتي، ثم اكتبه في أبسط صورة:

(أ) $\frac{2}{3} + \frac{1}{6}$ (ب) $\frac{1}{2} + \frac{9}{10}$ (ج) $\frac{3}{8} + \frac{1}{4}$

مثال طرح كسور غير متشابهة

أوجد ناتج: $\frac{2}{3} - \frac{1}{6}$

الطريقة الأولى استعمال نموذج

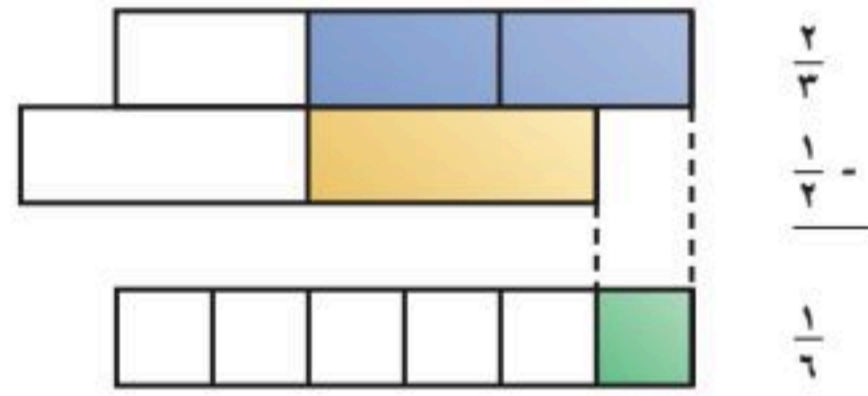

الطريقة الثانية استعمال (أ.م.م)

المضاعف المشترك الأصغر لمقامي الكسرين $\frac{2}{3}$ ، $\frac{1}{6}$ هو ٦

اكتب المسألة	أعد كتابة الكسرين مستعملًا (أ.م.م) وهو ٦	اطرح الكسرين
$\frac{2}{3}$	$\frac{2}{3} = \frac{2 \times 2}{3 \times 2} = \frac{4}{6}$	$\frac{4}{6}$
$\frac{1}{6}$	$\frac{1}{6} = \frac{1 \times 1}{6 \times 1} = \frac{1}{6}$	$\frac{3}{6}$
$\frac{2}{3} - \frac{1}{6}$	$\frac{4}{6} - \frac{1}{6} = \frac{3}{6} = \frac{1}{2}$	$\frac{4}{6} - \frac{1}{6} = \frac{3}{6} = \frac{1}{2}$

اختر طريقتك: أوجد ناتج طرح كل مما يأتي، ثم اكتبه في أبسط صورة:

(أ) $\frac{2}{5} - \frac{1}{2}$ (ب) $\frac{1}{3} - \frac{3}{4}$ (ج) $\frac{1}{4} - \frac{5}{8}$

إرشادات للدراسة

تحقق من معقولية الجواب:

قدر الفرق في المثال ٢:

$$\frac{2}{3} - \frac{1}{6} \approx \frac{1}{2} - \frac{1}{6} = \frac{1}{3}$$

قارن $\frac{1}{3}$ بالتقدير.

$\frac{1}{2} \approx 0$ ، لذا فالإجابة معقولة.



وزارة التعليم

Ministry of Education
2025 - 1447

مثال من واقع الحياة

توزيع فصائل الدم في السعودية				
AB	B	A	O	فصيلة الدم
$\frac{1}{25}$	$\frac{9}{50}$	$\frac{13}{50}$	$\frac{13}{25}$	الكسر

صحة: الجدول المجاور يوضح توزيع فصائل الدم لعينة عشوائية من السكان في المملكة العربية السعودية. استعمل المعلومات الواردة في الجدول لتجد الكسر الدال على عدد حاملي فصيلة الدم O و A.

$$\text{أوجد: } \frac{13}{50} + \frac{13}{25}$$

المضاعف المشترك الأصغر لمقامي الكسرين $\frac{13}{25}$ ، $\frac{13}{50}$ هو 50.

اكتب المسألة	←	أعد كتابة الكسرين مستعملًا (م.م) وهو 50	←	اجمع الكسرين
$\frac{13}{25}$	←	$\frac{26}{50} = \frac{2 \times 13}{2 \times 25}$	←	$\frac{26}{50}$
$\frac{13}{50} +$	←	$\frac{13}{50} = \frac{1 \times 13}{1 \times 50} +$	←	$\frac{13}{50} +$
				$\frac{39}{50}$

لذا فإن $\frac{39}{50}$ من سكان السعودية يحملون إحدى فصيلتي الدم O و A.

تحقق من فهمك:

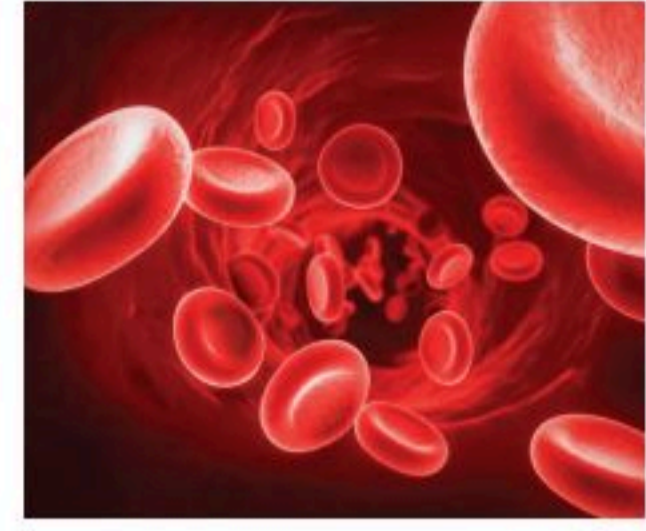

الربط بالحياة

تحتوي كل قطرة دم على 5 ملايين خلية دم حمراء تقريبًا.

الهوايات المفضلة



ز) مسح: الجدول المجاور يوضح نتائج مسح إحصائي حول الهوايات المفضلة لدى أكثر من 36000 شخص من خلال الإنترنت. أوجد الكسر الدال على الزيادة في نسبة الذين يفضلون الرسم على الذين يفضلون القراءة.

حساب قيمة عبارة تتضمن كسورًا

مثال

جبر: إذا كانت $\frac{3}{4} = \frac{3}{4}$ ، $\frac{1}{6} = \frac{1}{6}$ ، فاحسب قيمة $\frac{1}{6} - \frac{3}{4}$.

$$\frac{1}{6} - \frac{3}{4} = \frac{1}{6} - \frac{3}{4}$$

$$\frac{2 \times 1}{2 \times 6} - \frac{3 \times 3}{3 \times 4} =$$

$$\frac{2}{12} - \frac{9}{12} =$$

$$\frac{7}{12} =$$

بسّط
اطرح البسطين

تحقق من فهمك:

ح) جبر: إذا كانت $\frac{2}{5} = \frac{2}{5}$ ، $\frac{3}{10} = \frac{3}{10}$ ، فاحسب قيمة $\frac{3}{10} + \frac{2}{5}$.

إرشادات للدراسة

مراجعة

راجع إيجاد قيم العبارات في الدرس (1-5).



وزارة التعليم

الدرس 6-4: جمع الكسور غير المتشابهة وطرحها

27
2025 - 1447



المثالان ١، ٢ أوجد ناتج جمع أو طرح كلِّ ممَّا يأتي في أبسط صورة:

$$\frac{3}{5} - \frac{1}{2}$$

$$\frac{2}{3} - \frac{1}{2}$$

$$\frac{1}{4} + \frac{5}{8}$$

$$\frac{2}{3} + \frac{2}{9}$$

$$\frac{1}{2} - \frac{5}{7}$$

$$\frac{1}{8} - \frac{3}{4}$$

$$\frac{1}{4} + \frac{2}{3}$$

$$\frac{1}{5} + \frac{3}{10}$$

المثال ٣ أدوات: تتراوح قياسات مجموعة قطع المثقب من $\frac{13}{80}$ سم إلى $\frac{13}{20}$ سم. أوجد مدى هذه القطع.

المثال ٤ جبر: احسب قيمة كلِّ عبارة ممَّا يأتي:

١٠ س + ص إذا كانت س = $\frac{5}{6}$ ، ص = $\frac{7}{12}$ ١١ هـ - و إذا كانت هـ = $\frac{7}{10}$ ، و = $\frac{1}{4}$

تدرّب وحلّ المسائل

أوجد ناتج جمع أو طرح كلِّ ممَّا يأتي في أبسط صورة:

$$\frac{5}{8} - \frac{1}{4}$$

$$\frac{9}{10} - \frac{1}{2}$$

$$\frac{2}{5} + \frac{1}{2}$$

$$\frac{3}{8} + \frac{1}{4}$$

$$\frac{3}{4} - \frac{2}{5}$$

$$\frac{5}{6} - \frac{7}{10}$$

$$\frac{1}{4} + \frac{2}{3}$$

$$\frac{1}{6} + \frac{3}{4}$$

$$\frac{3}{4} - \frac{7}{8}$$

$$\frac{2}{5} - \frac{9}{10}$$

$$\frac{1}{2} + \frac{5}{7}$$

$$\frac{1}{2} + \frac{8}{9}$$

$$\frac{1}{2} - \frac{9}{11}$$

$$\frac{2}{7} - \frac{3}{4}$$

$$\frac{2}{3} + \frac{7}{12}$$

$$\frac{3}{4} + \frac{7}{8}$$

إرشادات للتمارين

انظر الأمثلة	للتمارين
٢، ١	٢٧ - ١٢
٣	٢٩، ٢٨
٤	٣١، ٣٠

تحليل جداول: لحلّ السؤالين ٢٨، ٢٩، استعمل الجدول المجاور الذي يوضح الكسر الدالّ على بعض أنواع الكتب في مكتبة المدرسة.

٢٨ ما الفرق بين الكسر الذي يمثّل كتب الأدب والشعر، والكسر الذي يمثّل كتب التاريخ؟

٢٩ ما الكسر الذي يمثّل القصص والكتب الدينية معاً؟

النوع	الكسر الممثل
تاريخية	$\frac{1}{12}$
قصص	$\frac{3}{40}$
دينية	$\frac{1}{3}$
أدب وشعر	$\frac{2}{15}$



جبر: أوجد قيمة كلِّ عبارة ممَّا يأتي:

٣٠ $أ + ب$ إذا كانت $أ = \frac{٧}{٦}$ ، $ب = \frac{٥}{٦}$ ٣١ $س - ص$ إذا كانت $س = \frac{٤}{٥}$ ، $ص = \frac{١}{٦}$

استعمل ترتيب العمليات في إيجاد الناتج في كلِّ ممَّا يأتي في أبسط صورة:

٣٢ $\frac{١١}{١٥} - \frac{٢}{٣} + \frac{٩}{١٠}$ ٣٣ $\frac{٥}{٦} + \frac{٥}{٨} + \frac{٧}{١٢}$ ٣٤ $\frac{١}{١٢} - \frac{١}{٣} - \frac{١٥}{١٦}$

اكتب جملة جمع أو طرح لكلِّ نموذج ممَّا يأتي:

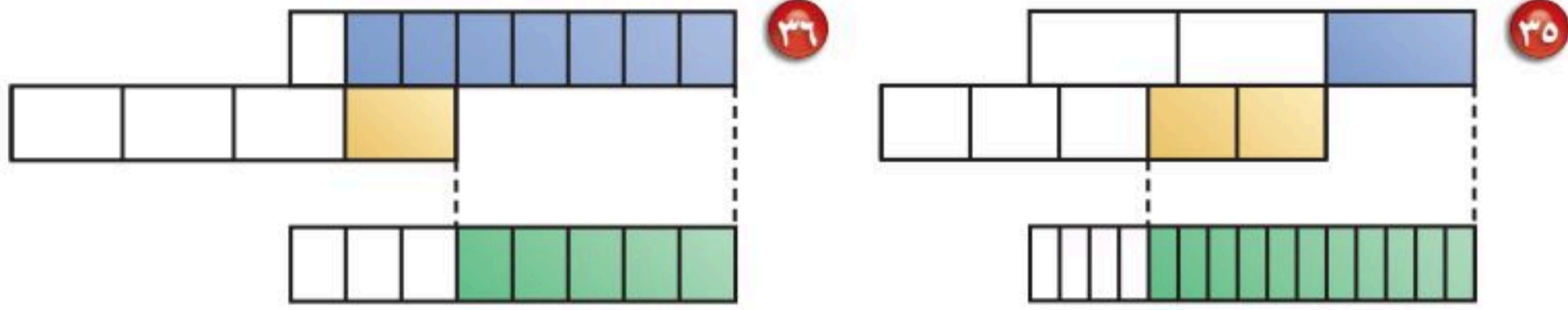

استعمل نماذج كسرية لإيجاد ناتج جمع أو طرح كلِّ عبارة ممَّا يأتي:

٣٧ $\frac{١}{٦} + \frac{١}{٣}$ ٣٨ $\frac{١}{٢} - \frac{٥}{٨}$ ٣٩ $\frac{٢}{٣} + \frac{٥}{٦}$

٤٠ **دراسة:** تعلم نورة أن الدراسة يوميًا أفضل من حفظ المعلومات مرة واحدة. لذا اعتادت تخصيص $\frac{٣}{٤}$ ساعة لدراسة الرياضيات، و $\frac{٣}{٥}$ ساعة لدراسة اللغة العربية. فأَيُّ هاتين المادتين خصّصت لها زمنًا أكبر؟ وكم كانت الزيادة؟

٤١ **مسألة مفتوحة:** كوّن نموذجًا، ثم استعمله لتمثيل مجموع كسرين غير

متشابهين.

٤٢ **اكتشف الخطأ:** أوجد كلٌّ من سلطان ومازن ناتج $\frac{١}{٤} + \frac{٥}{٨}$ كما هو مبين أدناه. فأَيُّهما كانت إجابته صحيحة؟ وضح إجابتك.



مازن

$$\frac{1+5}{4+8} = \frac{1}{4} + \frac{5}{8}$$

$$\frac{1}{6} = \frac{7}{12} =$$

$$\frac{1}{8} + \frac{5}{8} = \frac{1}{4} + \frac{5}{8}$$

$$\frac{6+5}{8} =$$

$$\frac{7}{8} =$$



سلطان

تحذّر: حدّد إن كانت كلُّ جملة ممَّا يأتي صحيحة أحيانًا، أم صحيحة دائمًا، أم غير صحيحة مطلقًا:

٤٣ ناتج جمع كسرين كلٌّ منهما أصغر من ١، يكون أصغر من ١

٤٤ ناتج طرح كسرين يكون أصغر من أيٍّ منهما.

٤٥ **الكتب:** مسألة من واقع الحياة تتطلب طرح $\frac{٣}{٤}$ من $\frac{٤}{٥}$

مسائل
مهارات التفكير العليا



وزارة التعليم

٤٦ رسم فهد منظرًا على ورقة من الورق المقوى طولها $\frac{3}{4}$ متر، وعرضها يقل عن طولها $\frac{1}{3}$ متر، فما عرض هذه الورقة؟

(أ) $\frac{1}{4}$ متر

(ب) $\frac{5}{12}$ متر

(ج) $\frac{7}{12}$ متر

(د) $1\frac{1}{12}$ متر

٤٧ قطع سلطان مسافة $\frac{5}{8}$ كيلومتر من بيته إلى المسجد، ثم بعد ذلك قطع مسافة $\frac{1}{4}$ كيلومتر لزيارة صديقه. إذا كان كل شريط أدناه يمثل ١ كيلومتر، فأَيُّ شريطٍ مظلّلٍ يمثل المسافة التي قطعها سلطان من بيته إلى صديقه؟

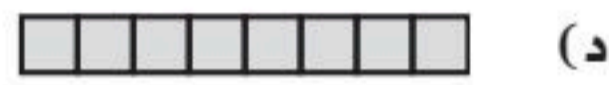
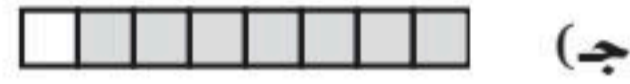
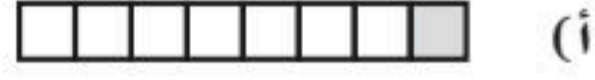

مراجعة تراكمية

أوجد ناتج جمع أو طرح كلٍّ مما يأتي في أبسط صورة: (الدرس ٦ - ٣)

٥١ $\frac{3}{20} - \frac{11}{20}$

٥٥ $\frac{7}{18} + \frac{5}{18}$

٤٩ $\frac{1}{8} - \frac{3}{8}$

٤٨ $\frac{1}{10} + \frac{7}{10}$

٥٢ مطويات: اطو ورقة من منتصفها، ثم أعد طيها مرة أخرى من منتصفها، وكرّر ذلك مرتين أخريين، ثم افتح الورقة كاملة. ما عدد الأجزاء الظاهرة في الورقة؟ استعمل خطة تمثيل المسألة. (الدرس ٦ - ٢)

الاستعداد للدرس اللاحق

مهارة سابقة: اكتب عددًا مناسبًا في ■؛ ليصبح الكسران متكافئين: (الدرس ٤ - ٢)

٥٦ $\frac{\blacksquare}{18} = \frac{5}{6}$

٥٥ $\frac{\blacksquare}{12} = \frac{1}{3}$

٥٤ $\frac{\blacksquare}{24} = \frac{1}{8}$

٥٣ $\frac{\blacksquare}{12} = \frac{3}{4}$





جمعُ الأعدادِ الكسريةِ وطرحُها

٥-٦

نشاط

يمكنك في هذا النشاط استعمال أطباقٍ دائريةٍ من الورق؛ لجمع الأعداد الكسرية وطرحها.

الخطوة ١ قصّ طبقاً ورقياً أرباعاً، وآخر إلى أنصافٍ.

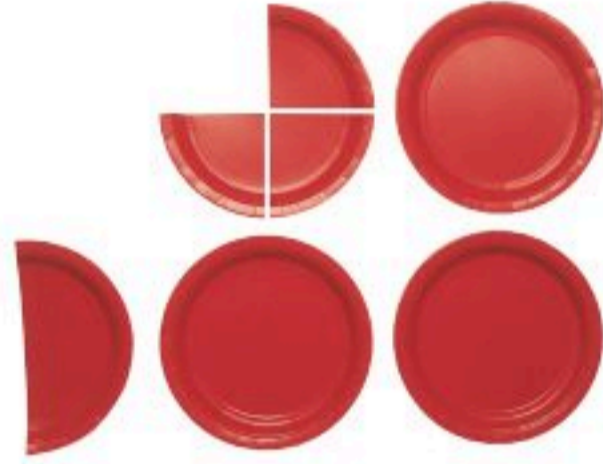

الخطوة ٢ استعمل طبقاً كاملاً وثلاثة أرباعِ الطبق لتمثيل $1\frac{3}{4}$

الخطوة ٣ استعمل طبقين كاملين ونصفَ طبقٍ لتمثيل $2\frac{1}{2}$

الخطوة ٤ كوّن ما تستطيع من أطباقِ الورق الكاملة باستعمال القطع في الخطوتين ٢، ٣

١ ما عددُ الأطباقِ الكاملة التي يمكنك عملها؟

٢ ما الكسرُ الدالُّ على قطعِ الورقِ الباقية؟

استعمل نماذجَ أطباقٍ ورقيةٍ لتجد المجموعَ أو الفرقَ في كلِّ ممّا يأتي:

٣ $1\frac{3}{4} + 3\frac{1}{4}$ ٤ $2\frac{3}{4} - 1\frac{1}{4}$ ٥ $1\frac{2}{3} + 2\frac{1}{3}$

مفهوم أساسي

جمعُ الأعدادِ الكسريةِ وطرحُها

- اجمع الأجزاء الكسرية أو اطرَحها.
- ثمَّ اجمع الأعداد الكلية أو اطرَحها.
- أعد كتابة الناتج في أبسط صورة إذا تطلّب الأمر ذلك.

مثالان

١ أوجد ناتج: $2\frac{1}{4} - 4\frac{5}{6}$ قدر: $3 = 2 - 0$

اطرح الجزأين الكسريين	←	اطرح العددين الكليين
$4\frac{5}{6}$		$4\frac{5}{6}$
$2\frac{1}{4}$	←	$2\frac{1}{4}$
$\frac{4}{6}$		$2\frac{2}{3} = 2\frac{4}{6}$

تحقق من معقولية الجواب: $3 \approx 2\frac{2}{3}$ ✓



٢ أوجد ناتج: $5\frac{1}{4} + 10\frac{2}{3}$. **قَدِّر:** $16 = 11 + 5$

اكتب المسألة

أعد كتابة الكسرين باستعمال (أ.م.م) وهو ١٢

$$5\frac{1}{4} \leftarrow \frac{3 \times 1}{3 \times 4} \leftarrow 5\frac{3}{12} \leftarrow 5\frac{3}{12}$$

$$10\frac{2}{3} \leftarrow \frac{4 \times 2}{4 \times 3} \leftarrow 10\frac{8}{12} \leftarrow 10\frac{8}{12}$$

$$15\frac{11}{12}$$

تحقق من معقولية الجواب: $16 = 15\frac{11}{12}$ ✓

تحقق من فهمك: ✓

أوجد ناتج جمع أو طرح كل مما يأتي في أبسط صورة:

(أ) $3\frac{1}{8} + 5\frac{2}{8}$ (ب) $2\frac{1}{3} - 5\frac{1}{4}$ (ج) $3\frac{1}{4} + 6\frac{2}{5}$

قراءة الرياضيات:

الرموز:

الرمز \approx يعني يساوي تقريباً.

مثالان إعادة كتابة الأعداد لطحها

٣ أوجد ناتج: $2\frac{7}{8} - 5$. **قَدِّر:** $2 = 3 - 5$

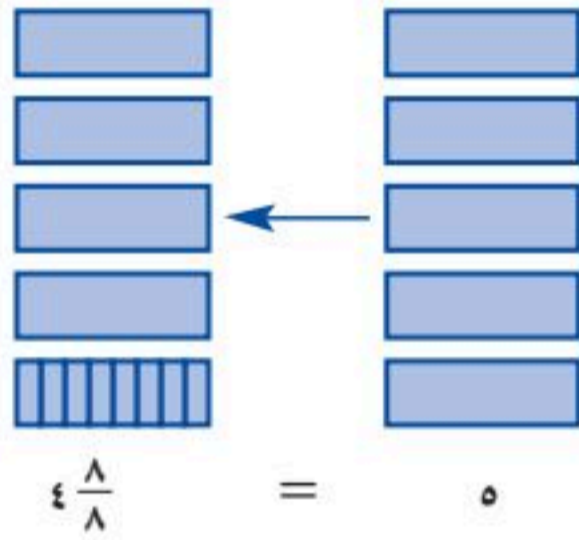

$$5 \leftarrow 5$$

$$2\frac{7}{8} \leftarrow 2\frac{7}{8}$$

$$2\frac{7}{8} \leftarrow 2\frac{7}{8}$$

اطرح $2\frac{1}{8}$

تحقق من معقولية الجواب: $2 = 2\frac{1}{8}$ ✓

٤ أوجد ناتج: $12\frac{1}{8} - 9\frac{1}{4}$. **قَدِّر:** $3 = 9 - 12$

الخطوة الأولى

$$12\frac{1}{8} \leftarrow 12\frac{1}{8}$$

$$9\frac{1}{4} \leftarrow 9\frac{2}{8}$$

الخطوة الثانية

$$12\frac{1}{8} \leftarrow 12\frac{1}{8}$$

$$9\frac{2}{8} \leftarrow 9\frac{2}{8}$$

$$11\frac{9}{8} \leftarrow 12\frac{1}{8} - 9\frac{2}{8}$$

تحقق من معقولية الجواب: $3 = 2\frac{7}{8}$ ✓

تحقق من فهمك: ✓

أوجد ناتج طرح كل مما يأتي في أبسط صورة:

(أ) $1\frac{6}{7} - 2$ (ب) $2\frac{1}{4} - 7$ (ج) $3\frac{3}{5} - 6\frac{2}{5}$

(د) $3\frac{1}{4} - 5$ (هـ) $2\frac{1}{4} - 7$ (و) $1\frac{6}{7} - 2$

(ز) $7\frac{1}{8} - 11\frac{1}{4}$ (ح) $3\frac{3}{5} - 6\frac{2}{5}$ (ط) $6\frac{3}{4} - 8\frac{7}{10}$

إرشادات للدراسة

تحويل

يمكنك إيجاد ناتج

$2\frac{7}{8} - 5$ ذهنياً.

فكر:

$3 = \frac{1}{8} + 2\frac{7}{8}$

بها أنت، $2\frac{1}{8} = 3 - 5\frac{1}{8}$ ، فإن

$2\frac{1}{8} = 2\frac{7}{8} - 5$



وزارة التعليم

Ministry of Education
2025 - 1447

مثال من اختبار

٥ **كتل:** تبلغ كتلة أحمد ٧٥ كجم، وكتلة سهيل $٦٨\frac{١}{٤}$ كجم. احسب الفرق بين كتلتهما.

- (أ) ٥
(ب) $٥\frac{١}{٤}$
(ج) $٦\frac{٣}{٤}$
(د) $٧\frac{٣}{٤}$

اقرأ:

أنت في حاجة إلى معرفة ناتج $٧٥ - ٦٨\frac{١}{٤}$.

حل:

$$\begin{array}{r} ٧٥ \\ - ٦٨\frac{١}{٤} \\ \hline ٦\frac{٣}{٤} \end{array}$$

اكتب ٧٥ في صورة $٧٤\frac{٤}{٤}$

الفرق بين الكتلتين هو $٦\frac{٣}{٤}$ كجم، لذا يكون البديل ج هو الإجابة الصحيحة.

تحقق من فهمك:

٦ (ي) هناك طريقتان لصنع الفطائر تتطلب الأولى $٣\frac{١}{٤}$ أكواب من الدقيق، في حين تتطلب الثانية $١\frac{١}{٣}$ كوب من الدقيق. فكم يزيد عدد أكواب الدقيق في الطريقة الأولى على الطريقة الثانية؟

- (أ) $٢\frac{١١}{١٢}$ كوب (ب) $٢\frac{٧}{١٢}$ كوب (ج) $٢\frac{١}{١٢}$ كوب (د) $١\frac{١١}{١٢}$ كوب

تأكد

الأمثلة ٤-١

أوجد ناتج جمع أو طرح كل مما يأتي في أبسط صورة:

١ $٥\frac{٣}{٤}$ ٢ $٢\frac{٣}{٨}$ ٣ $١٤\frac{٣}{٥}$

$١\frac{١}{٤} -$ $٤\frac{١}{٨} +$ $٦\frac{٣}{١٠} -$

٤ $٨\frac{١}{٤} + ٦\frac{٩}{١٠}$ ٥ $٢\frac{٤}{٥} - ٣\frac{٢}{٣}$ ٦ $١\frac{٣}{٤} - ٤\frac{١}{٣}$

المثال ٥

٧ **اختيار من متعدد:** يقود أحمد سيارته بسرعة $٨٥\frac{٣}{٥}$ كلم/ساعة، بينما يقود خالد سيارته بسرعة $٨٤\frac{١}{٣}$ كلم/ساعة. فكم تزيد سرعة سيارة أحمد على سرعة سيارة خالد؟

- (أ) $\frac{٩}{١٠}$ (ب) $١\frac{١}{١٠}$ (ج) $١\frac{١}{٥}$ (د) $٢\frac{١}{٥}$



إرشادات للتمارين

انظر الأمثلة	التمارين
٢، ١	٨ - ١٥
٤، ٣	١٦ - ١٩
٥	٢٠ - ٢٢

أوجد ناتج جمع أو طرح كلٍّ ممّا يأتي في أبسط صورة:

$$\begin{array}{r} 9\frac{4}{5} \\ - 4\frac{2}{5} \\ \hline \end{array} \quad \begin{array}{r} 4\frac{5}{8} \\ - 2\frac{3}{8} \\ \hline \end{array} \quad \begin{array}{r} 4\frac{5}{12} \\ + 6\frac{7}{12} \\ \hline \end{array} \quad \begin{array}{r} 3\frac{5}{6} \\ + 4\frac{1}{6} \\ \hline \end{array}$$

$$\begin{array}{r} 4\frac{5}{14} \\ - 6\frac{6}{7} \\ \hline \end{array} \quad \begin{array}{r} 4\frac{1}{3} \\ - 7\frac{7}{9} \\ \hline \end{array} \quad \begin{array}{r} 6\frac{5}{8} \\ + 3\frac{3}{8} \\ \hline \end{array} \quad \begin{array}{r} 4 \\ + 6\frac{3}{5} \\ \hline \end{array}$$

$$\begin{array}{r} 1\frac{5}{6} \\ - 8\frac{1}{3} \\ \hline \end{array} \quad \begin{array}{r} 5\frac{3}{10} \\ - 12\frac{1}{5} \\ \hline \end{array} \quad \begin{array}{r} 3\frac{3}{5} \\ - 9 \\ \hline \end{array} \quad \begin{array}{r} 5\frac{1}{2} \\ - 7 \\ \hline \end{array}$$

٢٠... أدوات ترشيد المياه: وقّرت رغدٌ بعد استخدامها مرشداً استخدام الصنابير $5\frac{1}{4}$ لتراً في اليوم الأول و $4\frac{2}{3}$ لتراً في اليوم الثاني. فكّم تزييد كمية ما وفرته في اليوم الأول على ما وفرته في اليوم الثاني؟

٢١ دهان: يرغب أحمدٌ في دهان سقوف ثلاث غرفٍ مختلفة، حيث يحتاج سقوف الغرفة الأولى إلى $2\frac{1}{4}$ لتر دهان، وسقوف الغرفة الثانية $4\frac{1}{3}$ لتر، وسقوف الغرفة الثالثة $3\frac{3}{4}$ لتر. فكّم لتراً من الدهان يحتاج أحمدٌ؟

٢٢ مسافات: يبعد بيت محمد $3\frac{1}{4}$ كلم عن بيت عمر. ويبعد بيت عمر $2\frac{1}{4}$ كلم عن الحديقة. والتي تبعد $1\frac{1}{8}$ كلم عن المسجد. إذا أراد محمد أن يذهب من بيته إلى بيت صديقه عمر ليذهبا معاً إلى الحديقة ثم إلى المسجد، فأوجد المسافة التي يقطعها محمد.

اكتب عبارة جمع أو طرح لكل نموذجٍ ممّا يأتي، ثم أوجد الناتج:

$$\begin{array}{c} \text{٢٤} \\ \text{٢٣} \end{array} \quad \begin{array}{c} \text{٢٤} \\ \text{٢٣} \end{array}$$

٢٥ اكتشف الخطأ: أوجدت مرامٌ وغادةً ناتج $4 - 7\frac{1}{4}$ فأيهما كانت إجابتها صحيحة؟ وضح إجابتك.



غادة

$$3\frac{1}{4} = 4 - 7\frac{1}{4}$$

$$3\frac{1}{4} - 7\frac{1}{4} = 4 - 7\frac{1}{4}$$

$$4\frac{1}{4} =$$



مرام

٢٦ تحدّ: استعمل الأرقام ١، ١، ٢، ٢، ٣، ٤؛ للحصول على عددين كسريين مجموعهما $4\frac{1}{4}$

٢٧ اكتب: كيف يمكن كتابة $5\frac{3}{7}$ في الصورة $4\frac{1}{7}$ باستعمال الحساب الذهني؟

مسائل مهارات التفكير العليا

٢٨ مع مريم شريط، قصت منه ٣ قطع، إذا كان طول القطعة الأولى $\frac{1}{4}$ سم، وطول الثانية $\frac{2}{3}$ سم، وطول الثالثة $\frac{3}{4}$ سم. فما مجموع أطوال هذه القطع معاً؟

(أ) $10\frac{5}{12}$ سم

(ب) $10\frac{1}{3}$ سم

(ج) ١٠ سم

(د) $9\frac{3}{4}$ سم

٢٩ كتلة حقيبة عبدالرحمن المدرسية $\frac{1}{8}$ كيلو جرامات، وكتلة حقيبة ناصر المدرسية $\frac{2}{3}$ كيلو جرام. كم تزيد كتلة حقيبة عبدالرحمن على كتلة حقيبة ناصر؟

(أ) $2\frac{11}{24}$ كيلو جرام

(ب) $1\frac{1}{4}$ كيلو جرام

(ج) $1\frac{11}{24}$ كيلو جرام

(د) $1\frac{1}{4}$ كيلو جرام

مراجعة تراكمية

أوجد ناتج جمع أو طرح كل مما يأتي في أبسط صورة: (الدرسان ٦، ٣ - ٦ - ٤)

٣٣ $\frac{5}{12} + \frac{7}{9}$

٣٢ $\frac{3}{4} - \frac{4}{5}$

٣١ $\frac{3}{10} - \frac{9}{10}$

٣٠ $\frac{1}{3} + \frac{1}{3}$

٣٤ **جلوس:** بكم طريقة مختلفة يمكن أن يجلس ٤ طلاب على ٤ مقاعد في صف واحد؟ استعمل خطة تمثيل المسألة. (الدرس ٦ - ٢)

الاستعداد للدرس اللاحق

مهارة سابقة: قرب كلاً مما يأتي إلى أقرب نصف: (الدرس ٦ - ١)

٣٨ $2\frac{1}{12}$

٣٧ $5\frac{3}{8}$

٣٦ $7\frac{4}{9}$

٣٥ $1\frac{2}{5}$



اختبار منتصف الفصل

الدروس من ٦-١ إلى ٦-٥

أوجد ناتج جمع أو طرح كل مما يأتي في أبسط صورة:

(الدرس ٦ - ٤)

١١ $\frac{1}{2} - \frac{5}{6}$

١٠ $\frac{3}{4} + \frac{5}{8}$

١٢ **اختيار من متعدد:** استغرق عبدالعزیز $\frac{11}{20}$ ساعة في حل واجب الرياضيات، بينما استغرق $\frac{8}{15}$ ساعة في حل واجب العلوم. كم استغرق في حل واجب الرياضيات زيادةً على حل واجب العلوم؟ (الدرس ٦ - ٤)

١ (أ) $\frac{1}{60}$ ساعة (ج) $\frac{1}{15}$ ساعة

٢ (ب) $\frac{1}{60}$ ساعة (د) $\frac{1}{12}$ ساعة

أوجد ناتج جمع أو طرح كل مما يأتي في أبسط صورة: (الدرس ٦ - ٥)

١٤ $3\frac{1}{3} - 5\frac{1}{8}$

١٣ $4\frac{4}{12} + 1\frac{5}{12}$

المنطقة	كمية المطر (سم)
أ	$1\frac{1}{4}$
ب	$1\frac{2}{16}$
ج	$1\frac{1}{2}$

١٥ **اختيار من متعدد:** بيّن

الجدول المجاور كميات الأمطار التي هطلت على ٣ مواقع في أحد الأيام. كم تزيد كمية الأمطار التي هطلت على المنطقة

ج على الأمطار التي هطلت على المنطقة ب؟

(الدرس ٦ - ٥)

١ (أ) $\frac{1}{4}$ سم (ج) $\frac{1}{2}$ سم

٢ (ب) $\frac{5}{16}$ سم (د) $1\frac{1}{16}$ سم

قرب كلاً مما يأتي إلى أقرب نصف: (الدرس ٦ - ١)

١ $\frac{7}{8}$

٢ $2\frac{2}{7}$

٣ $6\frac{3}{4}$

٤ **طوابع:** أوجد طول الطابع البريدي أدناه إلى أقرب

نصف سنتيمتر. (الدرس ٦ - ١)

٥ **القياس:** يستغرق فهد $1\frac{3}{4}$ ساعة للوصول إلىعمله في الوقت المناسب، فهل يجب عليه مغادرة بيته قبل $1\frac{1}{4}$ ساعة أم ٢ ساعة للوصول إلى عمله؟

(الدرس ٦ - ١)

٦ **ألعاب:** في لعبة المتاهة سار يوسف نحو الشمال،

ثم انحرف يميناً وبعد ذلك يساراً. ففي أي اتجاه سير يوسف الآن؟ (الدرس ٦ - ٢)

أوجد ناتج جمع أو طرح كل مما يأتي في أبسط

صورة: (الدرس ٦ - ٣)

٨ $\frac{5}{11} - \frac{9}{11}$

٧ $\frac{7}{9} + \frac{5}{9}$

٩ شريط ملون طوله $\frac{11}{16}$ متر، وشريط آخر طوله $\frac{7}{16}$ متر. ما الفرق بين طوليّهما؟ اكتب الإجابة في

أبسط صورة. (الدرس ٦ - ٣)





تقدير نواتج ضرب الكسور

٦-٦



استعد

محميات: يوجد ١٦ نمراً في محمية للحيوانات البرية، $\frac{1}{3}$ هذه النمور من الذكور. استعمل ١٦ قطعة عد لتمثيل ١٦ نمراً.

١ هل يمكنك أن توزع قطع العد إلى ثلاث مجموعات، بحيث تحتوي كل منها على العدد نفسه من القطع؟ فسّر إجابتك.

٢ ما مضاعف العدد ٣ القريب من ١٦؟

٣ ما العدد التقريبي لذكور النمور في المحمية؟ وضح إجابتك.



فكرة الدرس:

أقدر نواتج ضرب الكسور باستعمال الأعداد المتناغمة والتقريب.

المفردات

الأعداد المتناغمة

يُعدُّ استعمال الأعداد المتناغمة، أو الأعداد التي يمكن قسمتها ذهنياً، إحدى طرق تقدير نواتج ضرب الكسور.

التقدير باستعمال الأعداد المتناغمة

مثالان

١ قدر ناتج $13 \times \frac{1}{4}$ $13 \times \frac{1}{4}$ تعني $\frac{1}{4}$ الـ ١٣

أوجد مضاعفاً للعدد ٤ قريباً للعدد ١٣

$12 \times \frac{1}{4} \approx 13 \times \frac{1}{4}$ ١٢ و ٤ عددين متناغمان؛ لأنَّ $12 \div 4 = 3$

$3 \approx$

٢ قدر $\frac{2}{5}$ الـ ١١

$10 \times \frac{1}{5} \approx 11 \times \frac{1}{5}$ استعمل ١٠؛ لأنَّ ١٠ و ٥ عددين متناغمان

$2 \approx$

إذا كان $\frac{1}{5}$ الـ ١٠ هو ٢، فإنَّ $\frac{2}{5}$ الـ ١٠ هو $2 \times 2 = 4$

لذلك فإنَّ $11 \times \frac{2}{5}$ تُساوي ٤ تقريباً.

تحقق من فهمك:

قدر ناتج الضرب في كلِّ ممَّا يأتي:

(ج) $23 \times \frac{3}{4}$

(ب) $13 \times \frac{5}{6}$

(أ) $16 \times \frac{1}{5}$



التقدير بالتقريب لـ: صفر أو $\frac{1}{3}$ أو ١

مثال

٣ قدر ناتج $\frac{7}{8} \times \frac{1}{3}$

$$1 \times \frac{1}{3} \leftarrow \frac{7}{8} \times \frac{1}{3}$$

$$\frac{1}{3} = 1 \times \frac{1}{3}$$

$$\frac{1}{3} \approx \frac{7}{8} \times \frac{1}{3}$$

تحقق من فهمك:

قدر ناتج الضرب في كل مما يأتي:

و $\frac{5}{6}$ الـ $\frac{1}{9}$

هـ $\frac{5}{6} \times \frac{9}{10}$

د $\frac{5}{8} \times \frac{9}{10}$

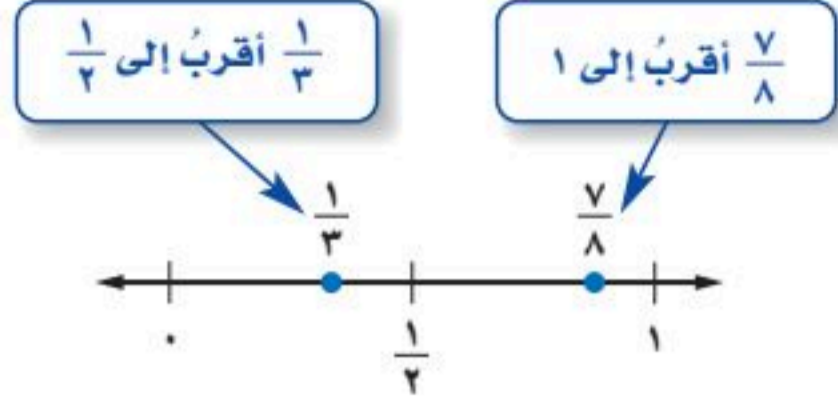

تقدير الأعداد الكسرية

مثال

٤ القياس: قدر مساحة حوض الأزهار الموضح في الشكل المجاور.

قرب كل عدد كسري إلى أقرب عدد كلي.

$$10 = 2 \times 5 \leftarrow \frac{2}{3} \times \frac{7}{8}$$

قرب $\frac{2}{3}$ إلى ٢

قرب $\frac{7}{8}$ إلى ١

لذلك فإن المساحة ≈ 10 أمتار مربعة.

تحقق من فهمك:

ز تبليط: تم تغطية حافة إحدى الساحات بـ $\frac{2}{3}$ ٣٢ قطعة من الرخام. طول كل قطعة منها $\frac{1}{6}$ م، أوجد الطول التقريبي للحافة بالأمتار.

إرشادات للدراسة

مراجعة

يمكنك مراجعة تقريبات

الكسور في الدرس ٦-١

تأكد

قدر ناتج الضرب في كل مما يأتي:

الأمثلة ١-٣

٤ $\frac{1}{10}$ الـ ٦٨

٣ $\frac{2}{5}$ الـ ٢٦

٢ $\frac{3}{4}$ \times ٢١

١ $\frac{1}{8}$ \times ١٥

٨ $\frac{9}{10}$ \times $\frac{3}{4}$ ١٠

٧ $\frac{2}{3}$ \times $\frac{1}{5}$ ٤

٦ $\frac{5}{8}$ \times $\frac{1}{9}$

٥ $\frac{1}{4}$ \times $\frac{8}{9}$

٩ القياس: قدر مساحة ممر مستطيل الشكل طوله $\frac{3}{4}$ م وعرضه ٤ م

المثال ٤

١٠ القياس: قدر مساحة حديقة مستطيلة الشكل طولها $\frac{1}{4}$ م وعرضها $\frac{2}{3}$ م



وزارة التعليم

Ministry of Education
2025 - 1447

تدرّب وحلّ المسائل

أرشادات للتمارين

انظر الأمثلة	للتمارين
٢، ١	٢٠ - ١١
٣	٢٤ - ٢١
٤	٢٦، ٢٥

قدّر ناتج الضرب في كلّ ممّا يأتي:

١١ $21 \times \frac{1}{4}$ ١٢ $26 \times \frac{1}{5}$ ١٣ $\frac{1}{3}$ الـ ٤١ ١٤ $\frac{1}{4}$ الـ ١٧

١٥ $\frac{5}{7}$ الـ ٢٢ ١٦ $\frac{2}{9}$ الـ ٨٨ ١٧ $\frac{2}{3}$ الـ ١٠ ١٨ $4 \times \frac{3}{8}$

١٩ **شطائر:** تُعدّ فاطمة شطائر دائرية لـ ١١ صديقة لها، بحيث تخصّص $\frac{1}{4}$ شطيرة لكل واحدة. أوجد بصورة تقريبية عدد قطع الشطائر التي ستعدّها فاطمة لصديقاتها.

٢٠ **كتب:** يودّ طلال أن يُنهي قراءة $\frac{2}{5}$ أحد الكتب قبل يوم الجمعة القادم. فإذا كان عدد صفحات الكتاب ٢٠٣، فأوجد عدد الصفحات التقريبي الذي يتعيّن عليه قراءتها قبل يوم الجمعة.

قدّر ناتج الضرب في كلّ ممّا يأتي:

٢١ $\frac{1}{9} \times \frac{5}{7}$ ٢٢ $\frac{3}{8} \times \frac{11}{12}$ ٢٣ $\frac{3}{4} \times \frac{1}{3}$ ٢٤ $9 \times \frac{1}{12} \times 5 \times \frac{1}{8}$

قدّر مساحة كلّ مستطيل ممّا يأتي:

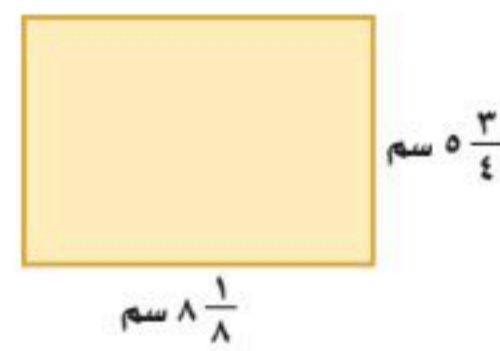
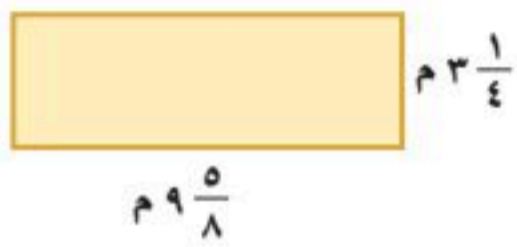

٢٧ **طبخ:** استعمل معلومات الشكل المُجاور للمقادير التي استعملها سُفيان في عمل الكعكة لحلّ السؤالين ٢٧، ٢٨:

٢٧ إذا كانت كتلة كوبِ الجوز ٢٤٢ جم، فكم جراماً من الجوز في المقادير تقريباً؟

٢٨ إذا أراد سُفيان تجهيز ٣ كعكات، فكم كوباً من الحليب يحتاج تقريباً؟



وزارة التعليم

الدرس ٦-٦ : تقدير نواتج ضرب الكسور ٣٩
2023 - 1447

مسائل مهارات التفكير العليا

٢٩ **اختر طريقة:** أي الطرق الآتية يمكنك استعمالها لتحديد بسهولة معقولة الجواب لناتج ضرب $\frac{10}{11} \times 4 \frac{1}{13}$ ؟ فسّر إجابتك.

التقدير

استعمال النماذج

الحساب الذهني



٣٠ **تحّد:** حدّد على خطّ الأعداد النقطة التي يمكن أن تمثّل ناتج ضرب العددين اللذين تمثلهما النقطتان د، هـ. وضح إجابتك.

٣١ **الكتب:** مسألة من واقع الحياة يمكن حلّها بتقدير ناتج $21 \times \frac{3}{5}$ ، ثم حلّها باستعمال الأعداد المتناغمة.

تدريب على اختبار

٣٣ ذهب ٣٣ طالبًا في رحلة مدرسية. إذا حضر نصف إلى ثلاثة أرباع الطلاب معهم حلويات، فأَيُّ ممّا يأتي يُقدّر عدد الطلاب الذين أحضروا حلويات؟
(أ) أقل من ١٦
(ب) بين ١٦ و ٢٥
(ج) بين ٢٥ و ٣٠
(د) أكثر من ٣٠

٣٢ ما أفضل تقريب لمساحة المستطيل أدناه؟

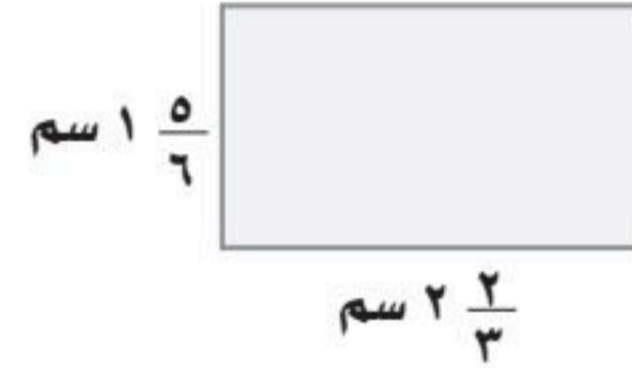

(أ) ٢ سم^٢ (ب) ٣ سم^٢
(ج) ٤ سم^٢ (د) ٦ سم^٢

مراجعة تراكمية

٣٤ **الجبر:** استعملت سميرة $\frac{1}{4}$ كيلوجرام من اللحم، و $\frac{1}{3}$ كيلوجرام من الجبن في إعداد وجبة طعام. كم تزيد كمية اللحم على كمية الجبن؟ (الدرس ٦ - ٥)

أوجد ناتج جمع أو طرح كل ممّا يأتي في أبسط صورة: (الدرس ٦ - ٤)

٣٨ $\frac{1}{2} - \frac{9}{10}$

٣٧ $\frac{5}{12} + \frac{5}{6}$

٣٦ $\frac{1}{3} - \frac{8}{9}$

٣٥ $\frac{4}{5} + \frac{2}{3}$

الاستعداد للدرس اللاحق

مهارة سابقة: أوجد القاسم المشترك الأكبر لكل ممّا يأتي: (الدرس ٤ - ١)

٤٢ ٢٤، ١٦

٤١ ١٥، ٩

٤٠ ١٠، ٤

٣٩ ٩، ٦



وزارة التعليم

Ministry of Education
2025 - 1447



معمل الرياضيات ضرب الكسور

استكشاف

٧ - ٦

كما استعملت في درس «استكشاف ٣-٧» نماذج عشرية لضرب الكسور العشرية، فإنه يمكنك استعمال نماذج مشابهة لضرب الكسور الاعتيادية في هذا الدرس.

فكرة الدرس

أضرب الكسور باستعمال النماذج.

نشاط

١ أوجد ناتج $\frac{1}{3} \times \frac{1}{4}$ باستعمال نموذج.

لإيجاد $\frac{1}{3} \times \frac{1}{4}$ ، أوجد $\frac{1}{4}$ الـ $\frac{1}{3}$

ابدأ بمربع لتمثيل العدد ١



لون $\frac{1}{4}$ المربع باللون الأصفر

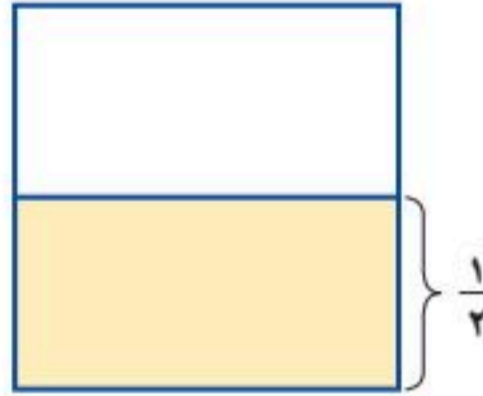

لون $\frac{1}{3}$ المربع باللون الأزرق، وسيظهر الجزء المظلل باللونين الأصفر والأزرق معاً باللون الأخضر.

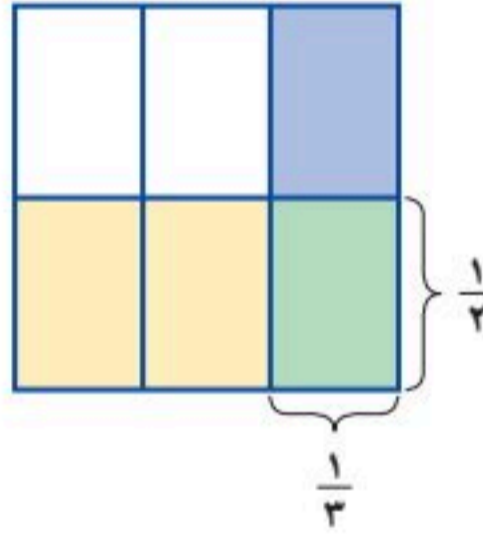

وبذلك يكون $\frac{1}{12}$ المربع مظللاً باللون الأخضر؛ لذا $\frac{1}{4} \times \frac{1}{3} = \frac{1}{12}$

تحقق من فهمك:

استعمل نموذجاً لإيجاد ناتج ضرب كل مما يأتي:

(أ) $\frac{1}{4} \times \frac{1}{4}$ (ب) $\frac{1}{4} \times \frac{1}{3}$ (ج) $\frac{1}{5} \times \frac{1}{4}$

حلل النتائج

١ صف كيف يمكنك تغيير النموذج لتجد $\frac{1}{3} \times \frac{1}{4}$ ، هل الناتج هو نفسه ناتج $\frac{1}{4} \times \frac{1}{3}$ ؟ فسّر إجابتك.



نشاط

٢ استعمال نموذجًا لإيجاد ناتج $\frac{2}{3} \times \frac{3}{5}$ ، واكتبه في أبسط صورة.
لإيجاد ناتج $\frac{2}{3} \times \frac{3}{5}$ ، أوجد $\frac{3}{5}$ الـ $\frac{2}{3}$

ابدأ بمربع لتمثيل العدد ١



لون $\frac{2}{3}$ المربع باللون الأصفر

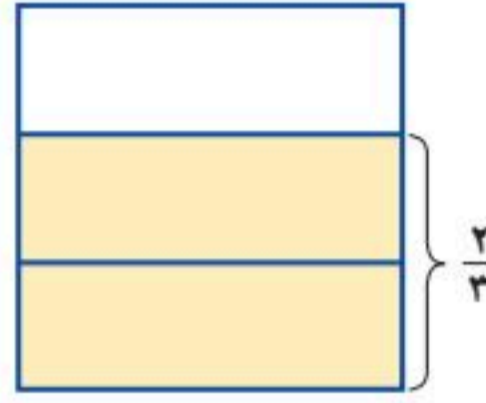

لون $\frac{3}{5}$ المربع باللون الأزرق

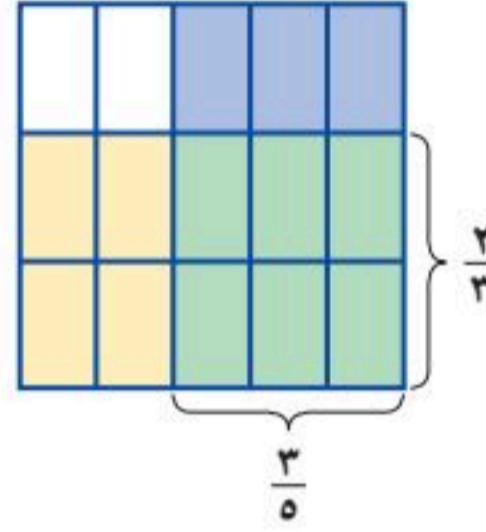

فيكون 6 أجزاء من 15 جزءًا ملونًا باللون الأخضر؛ لذا فإن: $\frac{2}{3} \times \frac{3}{5} = \frac{6}{15} = \frac{2}{5}$

تحقق من فهمك:

استعمل نموذجًا لإيجاد ناتج ضرب كل مما يأتي، ثم اكتبه في أبسط صورة:

(د) $\frac{2}{3} \times \frac{3}{4}$ (هـ) $\frac{5}{6} \times \frac{2}{5}$ (و) $\frac{3}{8} \times \frac{4}{5}$

حلّ النتائج

٢ ارسم نموذجًا لتوضّح أن $\frac{1}{18} = \frac{5}{9} \times \frac{2}{3}$ ، ثم اشرح كيف يوضّح النموذج أن أبسط صورة للكسر $\frac{1}{18}$ هي $\frac{1}{18}$

٣ فسّر العلاقة بين بسطي الكسرين في المسألة، وبسط الناتج. ماذا تلاحظ حول مقامات الكسرين في المسألة ومقام الناتج؟

٤ خمن: اكتب قاعدة تستعملها لضرب الكسور.

إرشادات للدراسة

ضرب الكسور:

طريقة إيجاد $\frac{2}{3} \times \frac{3}{5}$ هي

طريقة إيجاد $\frac{2}{3} \times \frac{3}{5}$ نفسها.

لذلك بإمكانك أن تظن $\frac{2}{5}$

المربع باللون الأصفر، ثم $\frac{2}{3}$

المربع باللون الأزرق.





ضرب الكسور

٧-٦

استعد

زواحف: يبلغ طول جسم الحرباء $\frac{1}{3}$ طول لسانها تقريباً. وهناك نوعٌ منها يصل طول لسانه إلى $\frac{1}{5}$ م.

فكرة الدرس:

أضرب الكسور.

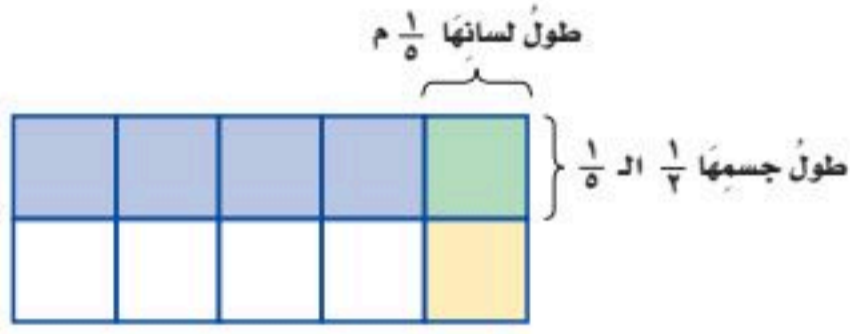

المنطقة المشتركة في النموذج المجاور

تمثل طول الحرباء، والذي يساوي

$$\frac{1}{3} \times \frac{1}{5} = \frac{1}{15}$$

١ بناءً على النموذج، ما الكسر الذي يمثل $\frac{1}{3} \times \frac{1}{5}$ ؟

٢ ما العلاقة بين بسطي العاملين (الكسرين) ومقامهما مع بسط الناتج ومقامه؟

مفهوم أساسي

ضرب الكسور

التعبير اللفظي: اضرب البسطين واضرب المقامين.

جبر

أعداد

أمثلة:

$$\frac{أ \times ج}{ب \times د} = \frac{ج}{د} \times \frac{أ}{ب} \quad \frac{1 \times 2}{2 \times 5} = \frac{1}{2} \times \frac{2}{5}$$

كلًا من ب، د لا يساوي صفرًا.

ضرب الكسور

مثال

١ أوجد ناتج: $\frac{1}{4} \times \frac{1}{3}$

اضرب البسطين
اضرب المقامين

$$\frac{1 \times 1}{4 \times 3} = \frac{1}{4} \times \frac{1}{3}$$

اكتب الناتج في أبسط صورة

$$\frac{1}{12} =$$

تحقق من فهمك:

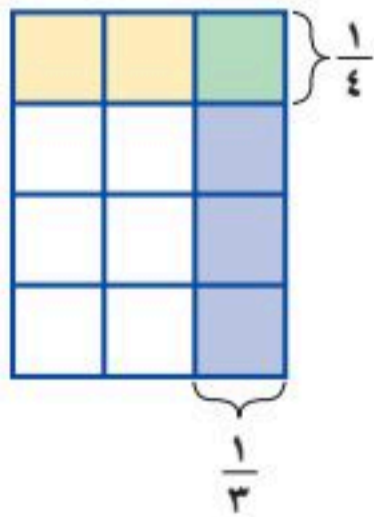

أوجد ناتج الضرب في كل مما يأتي، ثم اكتبه في أبسط صورة:

(ج) $\frac{5}{6} \times \frac{2}{3}$

(ب) $\frac{3}{4} \times \frac{1}{3}$

(أ) $\frac{3}{5} \times \frac{1}{2}$

لضرب كسر في عدد كلي، اكتب العدد الكلي في صورة كسر أولاً.

مثال ضرب الكسور والأعداد الكلية

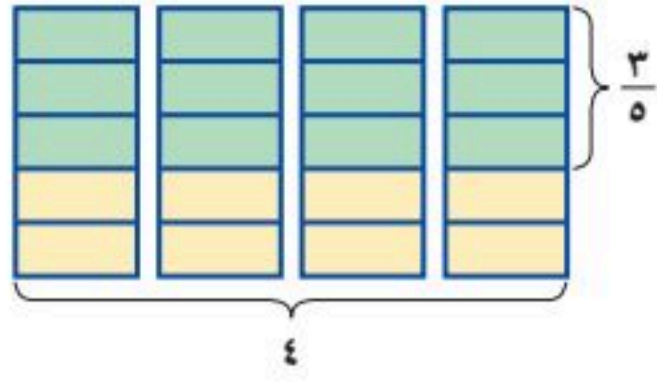

أوجد ناتج: $4 \times \frac{3}{5}$ **قَدِّر:** $2 = 4 \times \frac{1}{2}$

اكتب 4 في صورة $\frac{4}{1}$ $\frac{4}{1} \times \frac{3}{5} = 4 \times \frac{3}{5}$

اضرب $\frac{4 \times 3}{1 \times 5} =$

اكتب الناتج في أبسط صورة، ثم قارن الناتج بالتقدير $2\frac{2}{5} = \frac{12}{5} =$

تحقق من فهمك:

أوجد ناتج ما يلي:

- (د) $6 \times \frac{2}{3}$ (هـ) $5 \times \frac{3}{4}$ (و) $\frac{1}{2} \times 3$

يمكنك الاختصار قبل إجراء عملية الضرب عند وجود قاسم (عامل) مشترك بين البسط والمقام.

مثال الاختصار قبل الضرب

أوجد ناتج: $\frac{5}{6} \times \frac{3}{4}$ **قَدِّر:** $\frac{1}{2} = 1 \times \frac{1}{2}$

اقسم كلا من البسط والمقام على 3

$$\frac{5 \times \cancel{3}}{\cancel{6} \times 4} = \frac{5}{2} \times \frac{3}{4}$$

$$\frac{5}{8} =$$

اكتب الناتج في أبسط صورة، ثم قارن الناتج بالتقدير

تحقق من فهمك:

أوجد ناتج كل مما يأتي:

- (ز) $\frac{4}{9} \times \frac{3}{4}$ (ح) $\frac{9}{10} \times \frac{5}{6}$ (ط) $10 \times \frac{3}{5}$

مثال حساب قيم العبارات

جبر: إذا كانت: $\frac{2}{3} = أ$ ، $\frac{3}{8} = ب$ ، فاحسب قيمة $أ ب$.

$$أ ب = \frac{2}{3} \times \frac{3}{8}$$

عوّض عن $\frac{2}{3}$ ب $\frac{3}{8}$ وب $\frac{3}{8}$

$$\frac{\cancel{3} \times \cancel{2}}{\cancel{8} \times 3} =$$

$$\frac{1}{4} =$$

(ق. م. أ) للعددين 2، 8 هو 8، (ق. م. أ) للعددين 3، 3 هو 3

هو 3، اقسم كلا من البسط والمقام على 2 ثم على 3

اكتب الناتج في أبسط صورة

تحقق من فهمك:

(ي) إذا كانت $ب = \frac{2}{5}$ ، فاحسب قيمة $\frac{3}{4} ب$

(ك) إذا كانت $أ = \frac{3}{10}$ ، فاحسب قيمة $أ 5$

مراجعة المفردات

عامل (قاسم): عند كتابة عدد في صورة حاصل ضرب عددين أو أكثر، فإن كلا منهما يُعدُّ عاملاً لذلك العدد.

مثال: 1، 2، 3، 6، عوامل للعدد 6

إرشادات للدراسة

الحساب الذهني:

يمكنك ضرب بعض الكسور ذهنياً. فمثلاً،

$$\frac{1}{8} = \frac{3}{8} \div \frac{3}{3}$$

$$\text{لذا } \frac{1}{4} = \frac{2}{8} = \frac{3}{8} \div \frac{3}{2}$$



وزارة التعليم

Ministry of Education
2025 - 1447

تأكّد

الأمثلة ١-٣

أوجد ناتج الضرب في كلِّ ممّا يأتي، ثمّ اكتبه في أبسط صورة:

$$١٠ \times \frac{٤}{٥} \quad ٣$$

$$\frac{٤}{٥} \times \frac{٢}{٣} \quad ٢$$

$$\frac{١}{٢} \times \frac{١}{٨} \quad ١$$

$$\frac{٥}{٦} \times \frac{٣}{٥} \quad ٦$$

$$\frac{٥}{٦} \times \frac{٣}{١٠} \quad ٥$$

$$١٢ \times \frac{٣}{٤} \quad ٤$$

٧ **ضفادع:** يبلغ طول ذكر أحد أنواع الضفادع

$\frac{٢}{٥}$ طول أنثاه. فإذا كان متوسط طول الأنثى ١٥ سم، فأوجد طول ذكر هذا النوع من الضفادع.

المثال ٢

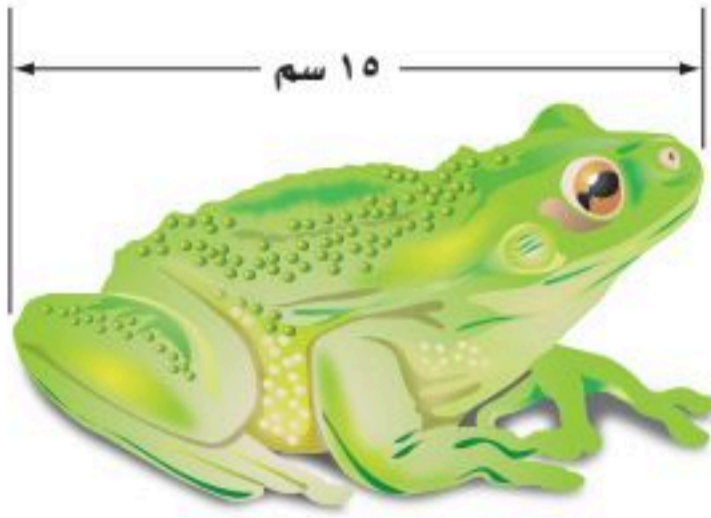

٨ **جبر:** إذا كانت س = $\frac{١}{٤}$ ، ص = $\frac{٥}{٦}$ ، فاحسب

المثال ٤

قيمة س ص

تدرّب وحلّ المسائل

أوجد ناتج الضرب في كلِّ ممّا يأتي، ثمّ اكتبه في أبسط صورة:

$$\frac{٥}{٨} \times \frac{٣}{٤} \quad ١١$$

$$\frac{٣}{٤} \times \frac{١}{٨} \quad ١٠$$

$$\frac{٢}{٥} \times \frac{١}{٣} \quad ٩$$

$$٤ \times \frac{٢}{٣} \quad ١٤$$

$$٢ \times \frac{٣}{٤} \quad ١٣$$

$$\frac{٣}{٧} \times \frac{٢}{٥} \quad ١٢$$

$$\frac{١}{٤} \times \frac{٢}{٣} \quad ١٧$$

$$١١ \times \frac{٣}{٨} \quad ١٦$$

$$١٥ \times \frac{٥}{٦} \quad ١٥$$

$$\frac{٥}{٦} \times \frac{٢}{٥} \quad ٢٠$$

$$\frac{٣}{٨} \times \frac{٤}{٩} \quad ١٩$$

$$\frac{٥}{٧} \times \frac{٣}{٥} \quad ١٨$$

جبر: إذا كانت أ = $\frac{٣}{٥}$ ، ب = $\frac{١}{٢}$ ، ج = $\frac{١}{٣}$ ، فاحسب قيمة كلِّ عبارة ممّا يأتي:

$$٢٤ \quad \frac{٦}{٧} \quad \text{ج}$$

$$٢٣ \quad \frac{١}{٣} \quad \text{أ}$$

$$٢٢ \quad \text{ب ج}$$

$$٢١ \quad \text{أ ب}$$

٢٥ **حيوانات:** يمضي حيوان (الكسلان) $\frac{٤}{٥}$ عمره تقريبًا نائمًا،

فإذا كان يعيش حتى ٢٨ سنة، فأوجد عدد السنوات التي يمضيها نائمًا.

٢٦ **نفض:** إذا كان الإنتاج اليومي لسلطنة عُمان من النفط $\frac{٢}{٣٥}$

من إنتاج المملكة العربية السعودية. فما إنتاج السلطنة، إذا كان إنتاج المملكة ٩ ملايين برميل يوميًا؟

٢٧ **القياس:** تشكّل المسافة بين مكة المكرمة والمدينة المنورة $\frac{٢}{٥}$ المسافة بين مكة المكرمة

ونجران تقريبًا. فإذا كانت المسافة بين مكة المكرمة ونجران ٩٠٠ كلم، فأوجد المسافة

بين مكة المكرمة والمدينة المنورة.

إرشادات للتمارين

انظر الأمثلة	للتمارين
١	١٢ - ٩
٢	١٦ - ١٣، ٢٧ - ٢٥
٣	٢٠ - ١٧
٤	٢٤ - ٢١



أوجد ناتج الضرب في كلِّ ممَّا يأتي، ثمَّ اكتبه في أبسط صورة:

$$\frac{1}{4} \times \frac{1}{3} \times \frac{1}{2} \quad \frac{2}{3} \times \frac{3}{4} \times \frac{2}{3} \quad \frac{15}{16} \times \frac{2}{5} \times \frac{1}{2}$$

الجبر: إذا كانت $s = \frac{4}{5}$ ، $v = \frac{3}{7}$ ، $e = \frac{7}{11}$ ، فاستعمل ترتيب العمليات لتجد قيمة كلِّ عبارة ممَّا يأتي:

$$\frac{2}{3} s e \quad s v e \quad s + \frac{3}{4} e \quad \frac{5}{7} v + e$$

٣٥ مساحة: تبلغ مساحة جامعة الملك عبد الله للعلوم والتقنية ٣٦ كلم^٢، إذا كانت المباني السكنية والجامعية والمرافق المركزية تغطي $\frac{1}{5}$ هذه المساحة، فأوجد مساحة هذا الجزء.

٣٦ صحة: إذا كان متوسط عدد ضربات القلب لدى الإنسان ٧٢ مرة في الدقيقة، فأوجد $\frac{1}{5}$ هذا العدد وكتبه في صورة عدد كسري.

٣٧ أداء العمرة: ذهب $\frac{1}{4}$ موظفي شركة لأداء مناسك العمرة، فاشتري ٤ منهم هدايا عند عودتهم. فأي ممَّا يأتي يمكن أن يكون تقديرًا معقولًا لعدد موظفي تلك الشركة: ١٨، أم ٢٦، أم ٣٠ موظفًا؟ وضح إجابتك.

٣٨ أشجار: تمثل أشجار الحمضيات $\frac{13}{14}$ من أشجار بستان. إذا علمت أن $\frac{1}{4}$ أشجار الحمضيات ليمون، وأن العدد الكلي لأشجار البستان هو ٧٢٠ شجرة، فما عدد أشجار الليمون؟

مسائل مهارات التفكير العليا

٣٩ مسألة مفتوحة: اعمل نموذجًا توضِّح من خلاله أن ناتج $\frac{2}{3} \times \frac{1}{4}$ يساوي $\frac{1}{3}$

تبرير: أيُّ الجملتين الآتيتين صحيحة وأيهما خاطئة؟ أعطِ مثالًا مضادًا للجملتين الخاطئتين:

٤٠ ناتج ضرب عدد كسري بين ٤ و ٥ وكسرين ٠ و ١، يكون أصغر من ٤

٤١ ناتج ضرب عددين كسريين، كلُّ منهما بين ٤ و ٥ يقع بين ١٦ و ٢٥

٤٢ الحس العددي: إذا كان أ، ب كسرين ناتج ضربيهما $\frac{15}{16}$ ، فأوجد ثلاث قيم ممكنة لكلِّ من أ، ب.

٤٣ تحد: هل ناتج ضرب كسرين، كلُّ منهما أصغر من ١ يكون أيضًا أصغر من ١؟ فسِّر إجابتك.

٤٤ الكتب: تفسيرا، لماذا يكون $\frac{1}{2}$ هو ناتج $\frac{1}{2} \times \frac{1}{2}$ ؟



٤٥ إذا كان $\frac{5}{8}$ الدواجن الموجودة في مزرعة هو دجاجًا، وكان $\frac{1}{3}$ هذا الدجاج ديوكًا، فأَيُّ ممَّا يأتي يمثل الكسر الدالَّ على عدد الديوك بالنسبة للمزرعة؟

(أ) $\frac{1}{3} + \frac{5}{8}$

(ب) $\frac{1}{3} - \frac{5}{8}$

(ج) $\frac{1}{3} \times \frac{5}{8}$

(د) $\frac{1}{3} \div \frac{5}{8}$

٤٦ جمعية تطوعية عددُ أعضائها ١٥٠ شخصًا، ونصف هذا العدد رجالٌ، وجمعيةٌ أخرى عددُها ٩٠ شخصًا و $\frac{4}{5}$ عدد هذه الجمعية رجالٌ. كم يزيد عدد الرجال في الجمعية الأولى على عدد الرجال في الجمعية الثانية؟

(أ) ٣

(ب) ١٨

(ج) ٢٧

(د) ٧٢

مراجعة تراكمية

قدَّر ناتج كلِّ ممَّا يأتي: (الدرس ٦ - ٦)

٤٩ $\frac{8}{9} \times \frac{4}{9}$

٤٨ $5 \frac{1}{6} \times 1 \frac{8}{9}$

٤٧ $\frac{1}{6}$ الـ ٢٩

٥٠ القياس: كم يزيد $\frac{7}{8}$ المتر على $\frac{5}{6}$ المتر؟ (الدرس ٦ - ٤)

٥١ كعك: تحتاج منال إلى $\frac{1}{3}$ كوب من دقيق القمح و $\frac{1}{5}$ كوب من عجوة التمر لعمل طبق من الكعك. كم كوبًا من دقيق القمح يزيد على ما تحتاج إليه من عجوة التمر؟ (الدرس ٦ - ٥)

الاستعداد للدرس اللاحق

مهارة سابقة: اكتب الأعداد الكسرية الآتية في صورة كسور غير فعلية: (الدرس ٤ - ٣)

٥٣ $5 \frac{2}{3}$

٥٢ $3 \frac{1}{4}$

٥٥ $6 \frac{5}{8}$

٥٤ $2 \frac{5}{7}$





ضرب الأعداد الكسرية

٦-٨

فكرة الدرس:

أضرب أعداداً كسرية.

استعد



تشریح: مُقْلَةُ عَيْنِ الحَبَارِ العَمَلِاقِ الذي يعيشُ في المحيطِ الأَطْلَسِيِّ أوسعُ ١٢ مرَّةً تقريباً من متوسطِ اتساعِ مُقْلَةِ عَيْنِ الإنسانِ. إذا كانَ متوسطُ اتساعِ مُقْلَةِ عَيْنِ الإنسانِ $\frac{1}{3}$ سم، فأوجدِ اتساعَ مُقْلَةِ عَيْنِ الحَبَارِ العَمَلِاقِ.

١ اكتبْ عبارة ضربٍ عدديةٍ توضحُ اتساعَ مُقْلَةِ عَيْنِ الحَبَارِ.

٢ استعملِ الجمعَ المتكررَ لتجدَ ناتجَ $12 \times \frac{1}{3}$ (مساعدة: $12 \times \frac{1}{3}$)
تعني: ١٢ مجموعةً في كلِّ منها $\frac{1}{3}$.

٣ اكتبْ عبارة الضربِ في السؤالِ ١ باستعمالِ كسرينِ غيرِ فعليينِ.

٤ أوجدْ ناتجَ ضربِ الكسرينِ غيرِ الفعليينِ في السؤالِ ٣. وما اتساعُ مُقْلَةِ عَيْنِ الحَبَارِ؟

ضربُ الأعدادِ الكسريةِ يشبهُ ضربَ الكسورِ الاعتياديةِ.

مفهوم أساسي

ضرب أعداد كسرية

لضربِ عددينِ كسريينِ، اكتبْ كلاً منهما في صورةٍ كسريةٍ غيرِ فعليِّ، ثم اضربْ كما في الكسورِ الاعتياديةِ.

مثال ضرب كسري في عدد كسري

١ أوجدْ ناتجَ: $\frac{4}{5} \times \frac{1}{4}$ **قَدِّر:** استعملْ عددينِ متناغمينِ $\leftarrow \frac{1}{4} \times 4 = 1$
اكتبْ $\frac{4}{5}$ في صورةٍ $\frac{24}{5}$

$$\frac{24}{5} \times \frac{1}{4} = 4 \frac{4}{5} \times \frac{1}{4}$$

$$\frac{24 \times 1}{5 \times 4} =$$

اقسمْ كلاً من ٢٤ و ٤ على الـ (ق.م.أ) لهما، وهو ٤

$$1 \frac{1}{5} = \frac{6}{5} =$$

اكتبْ في أبسطِ صورةٍ، ثم قارنِ الناتجَ بالتقديرِ

تحقق من فهمك:

أوجدْ ناتجَ الضربِ في كلِّ ممَّا يأتي، ثم اكتبْهُ في أبسطِ صورةٍ:

(أ) $2 \frac{1}{3} \times \frac{2}{3}$ (ب) $3 \frac{1}{3} \times \frac{3}{8}$ (ج) $\frac{1}{3} \times 3 \frac{1}{2}$



مثال ضرب الأعداد الكسرية

٢٠٠٠ **سدود:** تبلغ سعة سدّ العقيق في الباحة $\frac{1}{4}$ ٢٢ مليون متر مكعب من الماء. أما سدّ جازان فتبلغ سعته $\frac{1}{4}$ ٢ سعة سدّ العقيق تقريباً. احسب سعة سدّ جازان.

قدر: $٤٦ = ٢ \times ٢٣$

اكتب العددين الكسريين في صورة كسرين غير فعليين

$$\frac{9}{4} \times \frac{45}{2} = 2 \frac{1}{4} \times 22 \frac{1}{4}$$

اضرب البسطين والمقامين

$$\frac{405}{8} =$$

اكتب الناتج في أبسط صورة

$$50 \frac{5}{8} =$$

فتكون سعة سدّ جازان ٥١ مليون متر مكعب تقريباً.

تحقق من فهمك:

(د) **القياس:** حديقة منزلية مستطيلة الشكل، طولها $\frac{1}{4}$ ١٥ م، وعرضها $\frac{3}{4}$ ٩ م أوجد مساحتها.



الربط بالحياة

يعدّ سدّ الملك فهد في وادي بيشة أكبر السدود المنفذة في المملكة العربية السعودية، حيث يصل ارتفاعه إلى ١٠٣ أمتار، وتبلغ سعته التخزينية القصوى ٣٢٥ مليون متر مكعب.

مثال حساب قيم العبارات

٣٠٠ **جبر:** إذا كانت $د = \frac{7}{8}$ ، $هـ = \frac{1}{3}$ ، فما قيمة $ده$ ؟

عوض عن د ب $\frac{7}{8}$ و هـ ب $\frac{1}{3}$

$$ده = \frac{7}{8} \times \frac{1}{3}$$

اكتب العددين الكسريين في صورة كسرين غير فعليين واقسم

$$\frac{7}{8} \times \frac{1}{3} =$$

كلًا من البسط والمقام على ٣ و ٢

اكتب الناتج في أبسط صورة

$$6 \frac{1}{4} = \frac{25}{4} =$$

تحقق من فهمك:

(هـ) **جبر:** إذا كانت $أ = \frac{1}{5}$ ، $ب = \frac{3}{4}$ ، فما قيمة $أب$ ؟

تأكد

أوجد ناتج الضرب في كل مما يأتي، ثم اكتبه في أبسط صورة:

١ $\frac{3}{8} \times \frac{1}{4}$ ٢ $\frac{2}{3} \times 1 \frac{1}{4}$ ٣ $2 \frac{4}{5} \times 1 \frac{3}{4}$

٤ **مشتريات:** اشترى محمد $\frac{4}{5}$ ٣ كيلوجرامات من اللحم. فإذا كان ثمن الكيلوجرام من اللحم $\frac{1}{4}$ ٢٥ ريالاً، فما ثمن شراء اللحم؟

٥ **الجبر:** إذا كانت $س = \frac{9}{1}$ ، $ص = \frac{1}{3}$ ، فما قيمة $س ص$ ؟



انظر الأمثلة	للتمارين
١	٢٣، ١١-٦
٢	٢٢، ١٧-١٢
٣	٢١-١٨

أوجد ناتج الضرب في كلٍّ ممّا يأتي، ثمّ اكتبه في أبسط صورة:

- ٦ $2\frac{1}{3} \times \frac{1}{4}$ ٧ $2\frac{5}{6} \times \frac{3}{4}$ ٨ $\frac{4}{5} \times 1\frac{7}{8}$
- ٩ $\frac{5}{6} \times 1\frac{4}{5}$ ١٠ $3\frac{1}{4} \times \frac{7}{8}$ ١١ $2\frac{5}{6} \times \frac{3}{10}$
- ١٢ $1\frac{1}{4} \times 1\frac{1}{3}$ ١٣ $3\frac{1}{6} \times 3\frac{1}{5}$ ١٤ $2\frac{2}{5} \times 3\frac{3}{4}$
- ١٥ $2\frac{5}{6} \times 4\frac{1}{2}$ ١٦ $3\frac{3}{10} \times 6\frac{2}{3}$ ١٧ $5\frac{5}{12} \times 3\frac{3}{5}$

الجبر: إذا كانت أ = $\frac{2}{3}$ ، ب = $3\frac{1}{4}$ ، ج = $1\frac{3}{4}$ ، فاحسب قيمة كلِّ عبارة ممّا يأتي:

- ١٨ أب ١٩ ج ٢٠ ب ج ٢١ أ

٢٢ **كرة قدم:** إذا كان طول مرمى كرة القدم $\frac{8}{25}$ م، وعرضه $\frac{11}{25}$ م، فما مساحته؟

٢٣ **حيوانات:** يستطيع حيوان الكسلان، ذو الأصابع الثلاث في قدمه، أن يسير بسرعة $\frac{6}{25}$ كلم/الساعة. فما المسافة التي يقطعها في $2\frac{1}{4}$ ساعة إذا حافظ على سرعته المذكورة؟

أوجد ناتج الضرب في كلٍّ ممّا يأتي، ثمّ اكتبه في أبسط صورة:

- ٢٤ $\frac{4}{5} \times 2\frac{1}{2} \times \frac{3}{4}$ ٢٥ $\frac{3}{5} \times \frac{2}{3} \times 1\frac{1}{2}$ ٢٦ $2\frac{2}{3} \times 4\frac{1}{2} \times 3\frac{2}{5}$

٢٧ **رياضة:** استعمل الصيغة ف = ع ن حيث (ف: تمثل المسافة، ع: السرعة، ن: الزمن)، لتجد المسافة التي يقطعها متسابق في $1\frac{3}{4}$ ساعة. إذا كانت سرعته $15\frac{1}{4}$ كلم/الساعة.

جبر: إذا كانت د = $5\frac{3}{4}$ ، هـ = $2\frac{1}{3}$ ، و = $1\frac{7}{8}$ ، فاحسب قيمة كلِّ عبارة ممّا يأتي:

- ٢٨ د هـ + و ٢٩ د هـ و ٣٠ د و - هـ

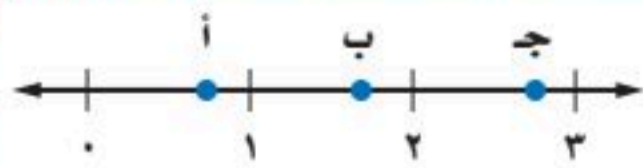

٣١ **الحسّ العددي:** حدّد - من دون إجراء عملية

الضرب - النقطة على خطّ الأعداد من بين النقاط

(أ، ب، ج) التي تمثل ناتج ضرب $2\frac{1}{3} \times \frac{2}{3}$ ، وفسّر إجابتك.

٣٢ **تحدّد:** هل الجملة: «ناتج ضرب عددين كسريين أكبر من ناتج جمعهم» صحيحة أحياناً، أم دائماً، أم غير صحيحة مطلقاً؟ فسّر إجابتك.

٣٣ **الكتب:** خطوات ضرب عددين كسريين باختصار.

مسائل
مهارات التفكير العليا



تدريب على اختبار

٣٤ بيّن الجدول أدناه بعض مكونات عجينة فطيرة عائلية.

طحين	ماء	زبدة
$3\frac{1}{2}$ أكواب	$2\frac{2}{3}$ كوب	$\frac{1}{4}$ كوب

إذا أردت سارة عمل عجينة لأربع فطائر، فكم كوباً من الماء تحتاج؟

(أ) $9\frac{3}{4}$ (ب) $10\frac{1}{2}$

(ج) $10\frac{2}{3}$ (د) $5\frac{1}{3}$

٣٥ لدى هنوف $5\frac{3}{4}$ كيلو جرامات طحين. إذا استعملت نصفها في عمل فطيرة، فكم كيلو جراماً من الطحين استعملت؟

(أ) $5\frac{3}{8}$ كيلو جرامات

(ب) $3\frac{7}{8}$ كيلو جرامات

(ج) $3\frac{3}{8}$ كيلو جرامات

(د) $2\frac{7}{8}$ كيلوجرام

مراجعة تراكمية

أوجد ناتج الضرب في كل مما يأتي، ثم اكتبه في أبسط صورة: (الدرس ٦ - ٧)

٣٧ $\frac{1}{6} \times \frac{2}{3}$

٣٦ $\frac{3}{4} \times \frac{5}{7}$

٣٩ $\frac{4}{7} \times \frac{1}{2}$

٣٨ $\frac{2}{5} \times \frac{3}{8}$

٤٠ **كتب:** في مكتبة مدرسية ٣٠٠ كتاب، إذا كان $\frac{2}{5}$ هذه الكتب تقريباً كتباً دينية، فما عدد الكتب

الدينية تقريباً؟ (الدرس ٦ - ٦)

الاستعداد للدرس اللاحق

مهارة سابقة: أوجد ناتج الضرب في كل مما يأتي، ثم اكتبه في أبسط صورة: (الدرس ٦ - ٧)

٤٢ $\frac{3}{4} \times \frac{2}{7}$

٤١ $\frac{3}{8} \times \frac{1}{4}$

٤٤ $\frac{5}{6} \times \frac{2}{5}$

٤٣ $\frac{1}{6} \times \frac{1}{2}$





معمل الرياضيات قسمة الكسور

استكشاف

٩ - ٦

فكرة الدرس:

أقسم كسراً على كسر آخر
باستعمال نماذج.

وُزعت ٨ جوائز على أطفال، فحصل كل واحد منهم على جائزتين. فما عدد الأطفال الحائزين على هذه الجوائز؟
١ كم ٢ يوجد في الـ ٨؟ اكتب ذلك في صورة عبارة قسمة.

٢ افترض أنه يُراد تقسيم لوحين من الشوكولاتة بين ٨ أطفال بالتساوي. فما نصيب كل طفل؟

٣ كم طالباً يشترك في اللوح الواحد؟ اكتب ذلك في صورة عبارة قسمة.

نشاط

١ أوجد ناتج: $1 \div \frac{1}{5}$ باستخدام نموذج.

الخطوة ١ اعمل نموذجاً للمقسوم الذي يمثل العدد ١

فكر: كم خمساً في ١؟



الخطوة ٢ أعد كتابة العدد ١ في صورة $\frac{5}{5}$ ؛ ليكون للعددين مقام مشترك. فتصبح المسألة $\frac{5}{5} \div \frac{1}{5}$ أعد رسم النموذج لتوضيح $\frac{5}{5}$

كم خمساً في $\frac{5}{5}$ ؟

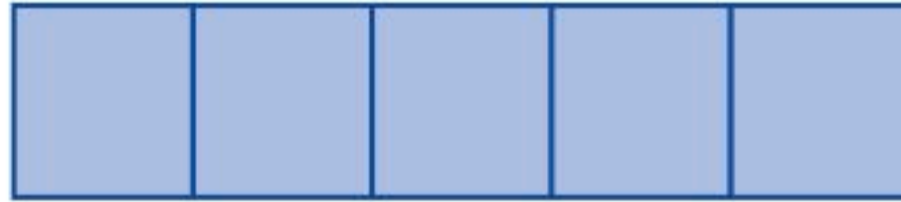

الخطوة ٣ حوِّط كل $\frac{1}{5}$ ؛ لتحصل على خمس مجموعات جزئية.

يوجد خمسة كسور في $\frac{5}{5}$ ، كل منها $\frac{1}{5}$.

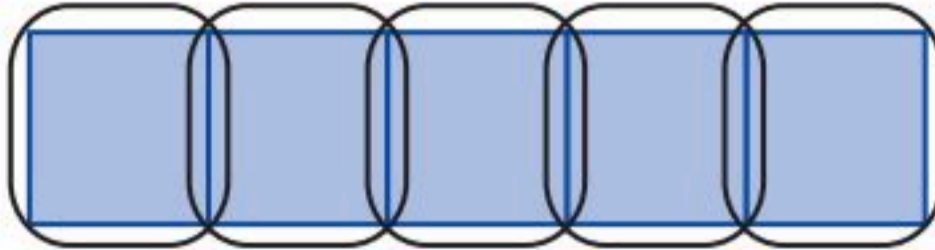

لذلك يكون ناتج $1 \div \frac{1}{5} = 5$

تحقق من فهمك:

أوجد ناتج قسمة كل مما يأتي باستخدام نموذج:

(أ) $\frac{1}{5} \div 2$ (ب) $\frac{1}{3} \div 3$ (ج) $\frac{2}{3} \div 2$ (د) $\frac{3}{4} \div 3$



يمكنك أيضًا استعمال نموذج لإيجاد ناتج قسمة كسرين.

نشاط

٢ أوجد ناتج: $\frac{3}{4} \div \frac{3}{8}$ باستعمال نموذج.

الخطوة ١ أعد كتابة الكسر $\frac{3}{4}$ في صورة $\frac{6}{8}$ ؛ ليكون للكسرين مقام مشترك. فتصبح المسألة في صورة $\frac{3}{8} \div \frac{6}{8}$ ، ثم ارسم نموذجًا للمقسوم $\frac{6}{8}$

فكّر: كم $\frac{3}{8}$ يوجد في $\frac{6}{8}$ ؟

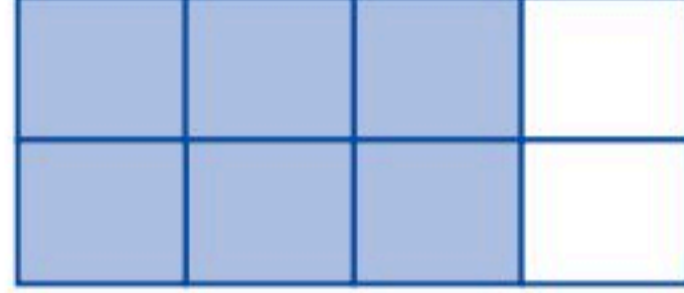

الخطوة ٢ حوِّط كل مجموعة تمثل المقسوم عليه $\frac{3}{8}$

يوجد كسران من $\frac{3}{8}$ في $\frac{6}{8}$

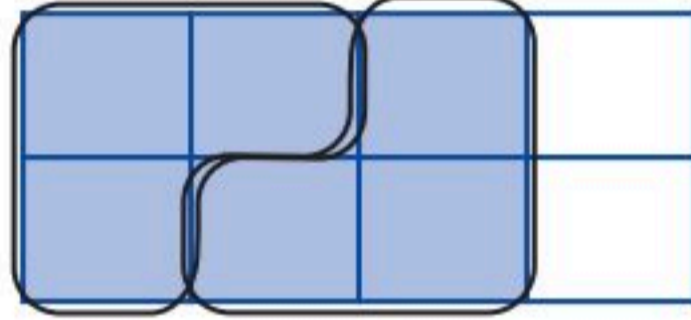

لذا يكون $2 = \frac{3}{8} \div \frac{3}{8}$

تحقق من فهمك:

أوجد ناتج كل مما يأتي باستعمال نموذج:

هـ) $\frac{4}{10} \div \frac{1}{5}$ و) $\frac{3}{4} \div \frac{1}{4}$ ز) $\frac{4}{5} \div \frac{1}{5}$ ح) $\frac{1}{6} \div \frac{1}{3}$

حلّ النتائج:

املأ الفراغات الآتية مستعملًا (<، >، =)؛ لتحصل على عبارات صحيحة، ثم أعط مثالًا يعزز إجابتك:

- ١ عندما يتساوى المقسوم والمقسوم عليه، فإن ناتج القسمة ١
- ٢ عندما يكون المقسوم أكبر من المقسوم عليه، فإن ناتج القسمة ١
- ٣ عندما يكون المقسوم أصغر من المقسوم عليه، فإن ناتج القسمة ١
- ٤ **خمن:** تعلم أن عملية الضرب إبدالية؛ لأن ناتج 3×4 يساوي ناتج 4×3 ، فهل عملية القسمة إبدالية أيضًا؟ أعط أمثلة توضح إجابتك.





قسمة الكسور

٩-٦

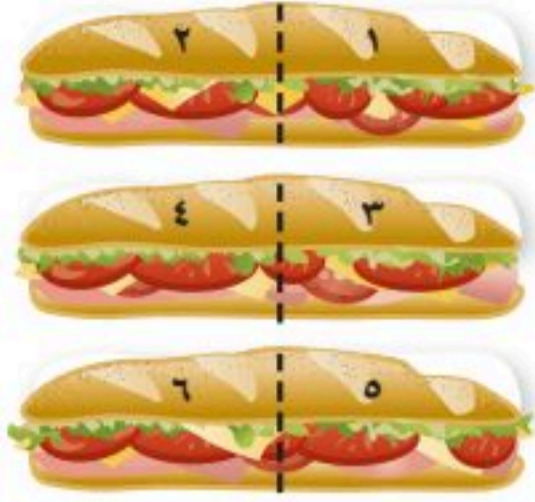

نشاط

أعدت ندى ثلاث شطائر كبيرة. وكان تقديرها أن $\frac{1}{3}$ شطيرة من هذا النوع تكفي شخصًا واحدًا.

١ كم $\frac{1}{3}$ شطيرة يوجد؟

٢ النموذج المجاور يوضح $3 \div \frac{1}{3}$ ، فما ناتج $3 \div \frac{1}{3}$ ؟

ارسم نموذجًا لإيجاد ناتج كل مما يأتي:

٣ $3 \div \frac{1}{4}$ ٤ $2 \div \frac{1}{6}$ ٥ $4 \div \frac{1}{2}$

فكرة الدرس:

أقسم كسرًا على كسر آخر.

المفردات

المقلوب

القسمة على $\frac{1}{3}$ تعطي نتيجة الضرب في ٣ نفسها. فالعددان $\frac{1}{3}$ و ٣ بينهما علاقة خاصة؛ إذ إن ناتج ضربهما يساوي ١، وأي عددين ناتج ضربهما ١، يكون كل منهما مقلوبًا للآخر.

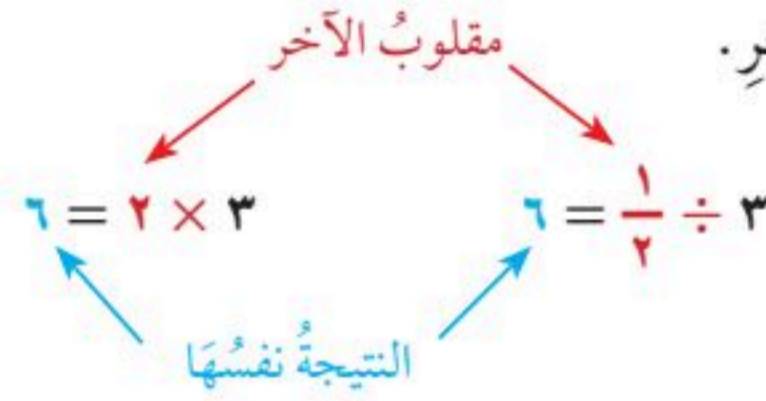

مثال

إيجاد المقلوب

١ أوجد مقلوب العدد ٥

بما أن $5 \times \frac{1}{5} = 1$ ،

إذن مقلوب الـ ٥ هو $\frac{1}{5}$

تحقق من فهمك:

أوجد مقلوب كل عدد مما يأتي:

٢ أوجد مقلوب $\frac{2}{3}$.

بما أن $\frac{3}{2} \times \frac{2}{3} = 1$ ،

فيكون مقلوب الـ $\frac{2}{3}$ هو $\frac{3}{2}$

(ج) $\frac{1}{3}$

(ب) $\frac{3}{5}$

(أ) ١١

يمكنك استعمال مقلوب العدد في قسمة الكسور.

مفهوم أساسي

قسمة الكسور

التعبير اللفظي: عند القسمة على كسر، اضرب في مقلوبه.

الجبر

$$\frac{a}{b} \div \frac{c}{d} = \frac{a}{b} \times \frac{d}{c}$$

حيث ب، ج، د \neq صفرًا.

أمثلة

$$\frac{3}{2} \times \frac{1}{2} = \frac{3}{2} \div \frac{1}{2}$$



مثالان القسمة على كسر اعتيادي

٣ أوجد ناتج: $\frac{3}{4} \div \frac{1}{8}$

اضرب في المقلوب، وهو $\frac{4}{3}$ $\frac{4}{3} \times \frac{1}{8} = \frac{3}{4} \div \frac{1}{8}$

اقسم كلاً من ٤ و ٨ على (ق.م.أ) لهُمَا وهو ٤ $\frac{4 \times 1}{3 \times 8} =$

اضرب البسطين
اضرب المقامين $\frac{1}{6} =$

٤ أوجد ناتج: $\frac{1}{4} \div 3$

اضرب في مقلوب $\frac{1}{4} \div 3 = \frac{1}{4} \times \frac{1}{3} = \frac{1}{12}$

اكتب الناتج في أبسط صورة $6 = \frac{6}{1} =$

تحقق من فهمك:

أوجد ناتج القسمة في كل مما يأتي، ثم اكتبه في أبسط صورة:

(د) $\frac{3}{8} \div \frac{1}{4}$ (هـ) $\frac{3}{8} \div \frac{2}{3}$ (و) $\frac{3}{4} \div 4$

إرشادات للدراسة

الحساب الذهني:

لإيجاد مقلوب كسر، أبدل موضعي بسط الكسر ومقامه. أما العدد الكلي فمقامه ١

مثال من واقع الحياة القسمة على عدد كلي

٥ **كشافة:** يوزع ٦ من أعضاء المعسكر الكشفي لخدمة الحجاج في مكة المكرمة $\frac{3}{4}$ اليوم بينهم بالتساوي لخدمة الحجاج. أوجد الكسر الدال على جزء اليوم الذي يقضيه كل عضو منهم.

قسّم $\frac{3}{4}$ إلى ٦ أجزاء متساوية.

اضرب في المقلوب $\frac{1}{6} \times \frac{3}{4} = 6 \div \frac{3}{4}$

اقسم كلاً من ٣ و ٦ على (ق.م.أ) لهُمَا وهو ٣ $\frac{1}{6} \times \frac{3}{4} =$

اكتب الناتج في أبسط صورة. $\frac{1}{8} =$

إذن يقضي كل عضو $\frac{1}{8}$ اليوم في خدمة الحجاج

تحقق من فهمك:

(ز) **القياس:** قُسمت $\frac{2}{3}$ قطعة أرض زراعية ٤ قطع متساوية المساحة، أوجد الكسر الذي يدل على كل قطعة منها.



الربط بالحياة

تأسست جمعية الكشافة في المملكة العربية السعودية عام ١٣٨١هـ، وتقوم بأدوار كبيرة في خدمة ضيوف الرحمن في أثناء موسم الحج.





المثالان ١، ٢ أوجد مقلوب كلِّ ممَّا يأتي:

١ $\frac{2}{3}$ ٢ $\frac{1}{7}$ ٣ $\frac{2}{5}$ ٤ $\frac{4}{4}$

المثالان ٣، ٤ أوجد ناتج القسمة في كلِّ ممَّا يأتي، ثمَّ اكتبه في أبسط صورة:

٥ $\frac{1}{2} \div \frac{1}{4}$ ٦ $\frac{1}{3} \div \frac{5}{6}$ ٧ $\frac{1}{3} \div 2$
٨ $\frac{2}{7} \div 5$ ٩ $2 \div \frac{4}{5}$ ١٠ $3 \div \frac{5}{6}$

المثال ٥ ١١ **خيول:** يحتاج الحصان البالغ إلى $\frac{2}{5}$ حزمة قش في المتوسط طعامًا يوميًا. فإذا كان في الإسطبل ٤٤ حزمة قش. فما عدد الأحصنة التي يمكن إطعامها في يوم واحد باستعمال تلك الحزم؟

تدرّب وحل المسائل

أوجد مقلوب كلِّ ممَّا يأتي:

١٢ $\frac{1}{4}$ ١٣ $\frac{1}{10}$ ١٤ $\frac{5}{6}$
١٥ $\frac{7}{9}$ ١٦ ٨ ١٧ ١

أوجد ناتج القسمة في كلِّ ممَّا يأتي، ثمَّ اكتبه في أبسط صورة:

١٨ $\frac{1}{2} \div \frac{1}{8}$ ١٩ $\frac{2}{3} \div \frac{1}{2}$ ٢٠ $\frac{2}{3} \div \frac{3}{4}$ ٢١ $\frac{9}{10} \div \frac{3}{4}$
٢٢ $\frac{3}{4} \div 3$ ٢٣ $\frac{3}{5} \div 2$ ٢٤ $\frac{3}{4} \div 5$ ٢٥ $\frac{4}{7} \div 8$
٢٦ $6 \div \frac{3}{5}$ ٢٧ $5 \div \frac{5}{6}$ ٢٨ $2 \div \frac{5}{8}$ ٢٩ $4 \div \frac{8}{9}$

٣٠ **طعام:** قسّمت هدى $\frac{3}{4}$ حبة أناناس إلى ٦ شرائح متساوية. فما الكسر الدال على الشريحة الواحدة؟

٣١ **القياس:** قسّم نجارٌ لوحًا من الخشب طوله $\frac{1}{9}$ م إلى ثلاثة أقسام متساوية لعمل رفوف خزانة. فما الكسر الدال على طول كلِّ رف؟

٣٢ **تنظيم:** يوزّع حامد $\frac{3}{8}$ يومه بالتساوي على أنواع الأنشطة الآتية: دينية، رياضية، زيارات، تسوق. فما الكسر من اليوم الذي يخصّصه حامد لكلِّ نوع من هذه الأنشطة؟

٣٣ **القياس:** يُراد قصُّ خيط طوله $\frac{4}{5}$ م إلى قطع متساوية طول كلِّ منها $\frac{1}{10}$ م، فما عدد هذه القطع؟

إرشادات للواجب المنزلي	
انظر الأمثلة	للتمارين
٢، ١	١٧-١٢
٣	٢١-١٨
	٣٣
٤	٢٥-٢٢
	٢٩-٢٦
٥	٣٢-٣٠



التربية الفنية : استعمل المعطيات الآتية لحلّ السؤالين ٣٤ ، ٣٥ :

لكتابة الاسم والرقم على قميص رياضية نحتاج إلى $\frac{3}{8}$ علبة صغيرة من الصبغ. والجدول أدناه يوضح عدد علب الصبغ المتوافرة في غرفة التربية الفنية من كل لون:



اللون	عدد العلب
الأحمر	١٢
البرتقالي	$\frac{3}{4}$
الأصفر	٢
الأخضر	$2\frac{5}{6}$
الأزرق	٨
البنفسجي	$5\frac{1}{4}$
الأسود	٦

٣٤ ما عدد القمصان التي يمكن استعمال اللون البرتقالي فقط في الكتابة عليها؟

٣٥ إذا كان لدى معلم التربية الفنية أربعة صفوف، ويريد أن يستعمل في كل صف الكمية نفسها من الصبغة الحمراء، فما عدد القمصان التي يمكن الكتابة عليها في كل صف باستعمال الصبغة الحمراء فقط؟

٣٦ **بيانات:** استعمل بيانات من البيئة المحلية لكتابة مسألة من واقع الحياة يحتاج حلها إلى قسمة الكسور.

٣٧ **مسألة مفتوحة:** أوجد كسرين ناتج قسمتهما $\frac{5}{6}$

٣٨ **اكتشف الخطأ:** أوجد كل من أحمد وريان ناتج $\frac{1}{9} \div 4$ فأيهما كانت إجابتة صحيحة؟ وضح إجابتك.



ريان

$$\frac{4}{1} \times \frac{1}{9} = 4 \div \frac{1}{9}$$

$$3\frac{5}{9} = \frac{32}{9} =$$

$$\frac{1}{4} \times \frac{1}{9} = 4 \div \frac{1}{9}$$

$$\frac{2}{9} = \frac{1}{36} =$$



أحمد

تحد: اكتب العبارة في كل من السؤالين ٣٩ ، ٤٠ في أبسط صورة، ثم اكتب جملة أو جملتين لوصف كل نتيجة:

٤٠ $\frac{1}{b} \div \frac{a}{b}$

٣٩ $\frac{a}{b} \div \frac{a}{c}$

٤١ **الكتب:** مسألتين من واقع الحياة، تستعمل فيهما الكسر $\frac{1}{3}$ والعدد ٣، على أن تتضمن الأولى عملية ضرب، والثانية عملية قسمة.



٤٢ إذا كانت ملعقة زيت واحدة تساوي $\frac{1}{4}$ الكمية اللازمة لإعداد وجبة طعام، فأَيُّ ممَّا يأتي يُعبِّر عن عدد الملاعق التي تساوي $\frac{2}{3}$ الكمية اللازمة لإعداد وجبة طعام؟

(أ) $\frac{2}{3} + \frac{1}{6}$

(ب) $\frac{1}{6} - \frac{2}{3}$

(ج) $\frac{2}{3} \times \frac{1}{6}$

(د) $\frac{1}{6} \div \frac{2}{3}$

٤٣ أيُّ ممَّا يأتي عندما يُقسَّم على $\frac{1}{3}$ ، فإنَّ الناتج يكون أقلَّ من $\frac{1}{3}$ ؟

(أ) $\frac{2}{8}$

(ب) $\frac{7}{12}$

(ج) $\frac{2}{3}$

(د) $\frac{5}{24}$

مراجعة تراكمية

أوجد ناتج الضرب في كلِّ ممَّا يأتي، ثم اكتبه في أبسط صورة: (الدرس ٦ - ٨)

٤٥ $2\frac{3}{4} \times 1\frac{5}{6}$

٤٤ $3\frac{1}{3} \times 2\frac{2}{5}$

٤٧ $5\frac{1}{4} \times 4\frac{4}{9}$

٤٦ $2\frac{3}{8} \times 3\frac{3}{7}$

٤٨ **أعمال تطوعية:** يتطوَّع ٩ من ١٠ طلاب في مدرسة سنويًّا بالقيام بأعمال بيئية. إذا كان $\frac{1}{3}$ المتطوِّعين يقومون بزراعة شتلات في حديقة الحي، فما الكسر الذي يمثِّل الطلاب الذين يقومون بزراعة الشتلات بالنسبة لعدد الطلاب؟ (الدرس ٦ - ٧)

الاستعداد للدرس اللاحق

مهارة سابقة: اكتب الأعداد الكسرية الآتية في صورة كسور غير فعلية، ثمَّ أوجد مقلوبها:

٥٠ $1\frac{5}{9}$

٤٩ $1\frac{2}{3}$

٥٢ $3\frac{3}{4}$

٥١ $4\frac{1}{2}$





قسمة الأعداد الكسرية

١٠-٦

استعد

أعماق: أكثر نقاط محيطات الأرض انخفاضاً هي أخدود ماريانا في المحيط الهادئ، والذي يبلغ انخفاضه $10\frac{4}{5}$ كلم تحت سطح المحيط، بينما يبلغ متوسط عمق المحيطات $4\frac{1}{5}$ ، وفي المقابل فإن أكثر نقاط الأرض ارتفاعاً هي قمة إفرست التي يبلغ ارتفاعها عن سطح المحيط $8\frac{4}{5}$ كلم تقريباً.

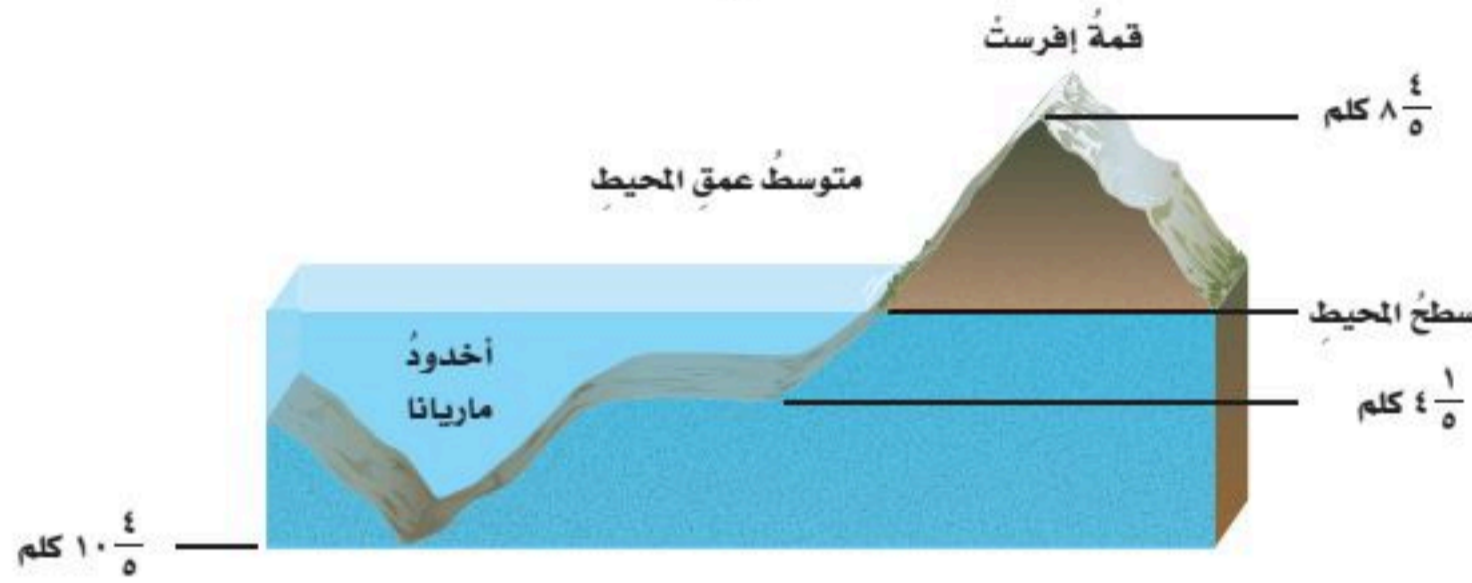

فكرة الدرس:

أقسم أعداداً كسرية.

- ١ اكتب عبارة قسمة لإيجاد كم مرّة يساوي ارتفاع قمة إفرست، بالنسبة إلى متوسط عمق المحيطات.
- ٢ اكتب عبارة قسمة لإيجاد كم مرّة يساوي عمق أخدود ماريانا، بالنسبة إلى متوسط عمق المحيطات.

عملية قسمة الأعداد الكسرية تشبه قسمة الكسور. ولقسمة الأعداد الكسرية، اكتبها أولاً في صورة كسور غير فعلية، ثم أجر عملية القسمة كما في قسمة الكسور.

القسمة على عدد كسري

مثال

١ أوجد ناتج $8\frac{4}{5} \div 3\frac{1}{5}$ قدر: $9 \div 3 = 3$

اكتب العددين الكسريين في صورة كسرين غير فعليين $8\frac{4}{5} \div 3\frac{1}{5} = \frac{44}{5} \div \frac{16}{5}$

اضرب في المقلوب $\frac{44}{5} \times \frac{5}{16} =$

اقسم كلاً من 5 و 5 على (ق.م.أ) لهما وهو 5، واقسم كلاً من 44 و 16 على (ق.م.أ) لهما وهو 4 $\frac{44}{5} \times \frac{5}{16} =$

اكتب الناتج في أبسط صورة $2\frac{3}{4} = \frac{11}{4} =$



تحقق من فهمك:

أوجد ناتج القسمة في كل مما يأتي، واكتبه في أبسط صورة:

(أ) $2\frac{1}{3} \div 4\frac{1}{5}$ (ب) $2\frac{1}{4} \div 8$ (ج) $2\frac{1}{3} \div 1\frac{5}{9}$

مثال حساب قيم العبارات

الجبر: إذا كانت: $m = 1\frac{3}{4}$ ، $n = \frac{2}{5}$ ، فأوجد قيمة $m \div n$

$$\begin{aligned} m \div n &= 1\frac{3}{4} \div \frac{2}{5} \\ &= \frac{7}{4} \div \frac{2}{5} \\ &= \frac{7}{4} \times \frac{5}{2} \\ &= \frac{35}{8} = 4\frac{3}{8} \end{aligned}$$

عوض عن m بـ $1\frac{3}{4}$ و n بـ $\frac{2}{5}$
اكتب العدد الكسري في صورة كسر غير فعلي
اضرب في المقلوب
اكتب الناتج في أبسط صورة

تحقق من فهمك:

(د) الجبر: إذا كانت $h = 2\frac{3}{8}$ ، و $w = 1\frac{1}{4}$ ، فأوجد قيمة $h \div w$

مثال من واقع الحياة

حيوان الباندا: إذا كان متوسط كتلة ذكر الباندا العملاق ١٥٠ كجم، فأوجد متوسط كتلة أنثاه بناءً على المعلومات الواردة عن يمين الصفحة.

قدر: $150 = 1 \div 150$

اكتب العددين الكسريين في صورة كسرين غير فعليين.

$$\frac{6}{5} \div \frac{150}{1} = 1\frac{1}{5} \div 150$$

اضرب في المقلوب.

$$\frac{5}{6} \times \frac{150}{1} =$$

اقسم كلاً من ١٥٠ و ٦ على (ق.م.أ) لهما وهو ٦

$$\frac{5}{6} \times \frac{150}{1} =$$

اكتب الناتج في أبسط صورة.

$$= 125 \text{ كجم}$$

وبذلك تصل كتلة أنثى الباندا العملاقة إلى ١٢٥ كجم تقريباً.

تحقق من فهمك:

(هـ) شوكولاتة: إذا وزع $16\frac{1}{4}$ لوح شوكولاتة على ١٢ طفلاً بالتساوي، فما نصيب كل واحد منهم؟



الربط بالحياة

يكون حيوان الباندا العملاق عند مولده في حجم قلب الزبدة. ويصل متوسط كتلة ذكر الباندا البالغ إلى $1\frac{1}{5}$ مرة من متوسط كتلة أنثاه تقريباً.



تأكّد

المثال ١

أوجد ناتج القسمة في كلِّ ممَّا يأتي، واكتبه في أبسط صورة:

$$١ \quad ٢ \div ٣ \frac{١}{٢} \quad ٢ \quad ٨ \div ١ \frac{١}{٣} \quad ٣ \quad ٢ \div ٣ \frac{١}{٥}$$

المثال ٢

٤ **الجبر:** إذا كانت: ج = $\frac{٣}{٨}$ ، د = $\frac{١}{٢}$ ، فأوجد قيمة ج ÷ د.

المثال ٣

٥ **رخام:** إذا رُصفت حافة ساحة طولها $١٠ \frac{١}{٢}$ م بقطع رخامية طول كلِّ منها $\frac{٣}{٨}$ م، فما عدد هذه القطع؟

تدرّب وحلّ المسائل

أوجد ناتج القسمة في كلِّ ممَّا يأتي، واكتبه في أبسط صورة:

$$٦ \quad ٢ \div ٥ \frac{١}{٢} \quad ٧ \quad ١٠ \div ٤ \frac{١}{٢} \quad ٨ \quad ٤ \frac{١}{٢} \div ٣$$

$$٩ \quad ٢ \frac{١}{٤} \div ٦ \quad ١٠ \quad ١ \frac{٣}{٤} \div ٦ \frac{١}{٢} \quad ١١ \quad ٢ \frac{١}{٥} \div ٧ \frac{٤}{٥}$$

١٢ **الجبر:** إذا كانت أ = $\frac{٤}{٥}$ ، ب = $\frac{٢}{٣}$ ، ج = ٦، د = $\frac{١}{٢}$ ، فاحسب قيمة كلِّ عبارة ممَّا يأتي:

$$١٣ \quad ب \div ١ \frac{٢}{٩} \quad ١٤ \quad أ \div ب$$

$$١٥ \quad أ \div ج \quad ١٦ \quad ج \div د \quad ١٧ \quad ج \div (أ ب)$$

١٨ **علوم:** يبلغ عدد كروموسومات الإنسان ٤٦، والذي يُساوي $\frac{٣}{٤}$ عدد كروموسومات ذبابة الفاكهة. فما عدد كروموسومات هذه الذبابة؟

١٩ **القياس:** قُسم شريط طوله $١٣ \frac{١}{٢}$ سم إلى قطع طول كلِّ منها $\frac{١}{٤}$ سم، فما عدد هذه القطع؟

٢٠ **قهوة:** وُزعت $٦ \frac{٣}{٨}$ كجم من القهوة على عبواتٍ بالتساوي فاحتوت كلُّ عبوة على $\frac{٣}{٨}$ كجم، فما عدد هذه العبوات؟

٢١ **زينة:** يُراد تزيين جدار طوله $١١ \frac{١}{٤}$ م بأشرطة طول كلِّ قطعة منها $\frac{٣}{٤}$ م. أوجد عدد القطع المطلوبة.

٢٢ **رياضة:** مشى كلُّ من محمدٍ وعليٍّ وخالدٍ حول أحد المتنزّهات والذي طوله $١ \frac{١}{٢}$ كيلومتر كما هو موضَّح في الجدول المجاور. كم مرة مشى كلُّ منهم حول المتنزّه؟

الشخص	المسافة بالكيلومتر
محمد	$٢ \frac{١}{٤}$
علي	$٤ \frac{١}{٢}$
خالد	$١ \frac{٧}{٨}$

إرشادات للتمارين	
انظر الأمثلة	التمارين
١	١١ - ٦
٢	١٧ - ١٢
٣	٢١ - ١٨



٢٣ **اكتشف المختلف:** حدّد العبارة التي ناتج القسمة فيها أكبر من ١، ووضّح إجابتك.

$$7\frac{3}{8} \div 5\frac{3}{4}$$

$$2\frac{1}{3} \div 1\frac{7}{7}$$

$$2\frac{2}{5} \div 3\frac{1}{8}$$

$$5\frac{1}{4} \div 4\frac{2}{3}$$

٢٤ **تحّد:** بيّن ما إذا كان ناتج $5\frac{1}{4} \div 3\frac{5}{8}$ أكبر من أو أصغر من ناتج $5\frac{1}{4} \div 2\frac{2}{5}$ من دون إجراء عملية القسمة؟ وضّح إجابتك.

٢٥ **الكتب:** بأسلوبك طريقة إيجاد ناتج قسمة ١٢ على $2\frac{2}{3}$

تدريب على اختبار

٢٧ تحتاج الهنوف إلى $1\frac{1}{4}$ ملعقة من الحليب المجفّف لعمل $\frac{5}{6}$ كوب من العصير المشكّل. فكم ملعقة من الحليب المجفّف تحتاج لعمل كوب واحد من العصير؟

(أ) $\frac{3}{10}$ ملعقة

(ب) $1\frac{1}{4}$ ملعقة

(ج) $1\frac{4}{5}$ ملعقة

(د) $2\frac{1}{4}$ ملعقة

٢٦ عندما يرتطم نيزك بسطح الأرض يكون حفرة دائرية تقريباً. إذا كانت أعماق حفرة كونها نيزك على سطح الأرض تساوي $\frac{2}{5}$ ميل تقريباً، وبقطر طوله $\frac{4}{5}$ ميل تقريباً، فكم مرة تقريباً طول القطر يساوي عمق هذه الحفرة؟

(أ) ٢٠

(ب) $15\frac{1}{4}$

(ج) $5\frac{1}{4}$

(د) ٥

مراجعة تراكمية

٢٨ **القياس:** إذا استعمل دهان $\frac{1}{4}$ علبه لطلاء حائط، فكم $\frac{1}{8}$ علبه استعمل؟ (الدرس ٦ - ٩)

٢٩ **قطار:** يسير قطار بمعدّل سرعة ٣٢٠ كم/س، فكم كيلومتراً يقطع في $2\frac{1}{4}$ ساعة؟ (الدرس ٦ - ٨)

أوجد ناتج كلّ ممّا يأتي في أبسط صورة: (الدرس ٦ - ٨)

٣٢ $5\frac{1}{3} \times 1\frac{1}{8}$

٣١ $\frac{2}{7} \times 2\frac{5}{8}$

٣٠ $1\frac{3}{4} \times \frac{4}{5}$



اختبار الفصل

قرب الأعداد الكسرية التالية إلى أقرب نصف:

١ $\frac{7}{8}$ ٢ $1\frac{10}{18}$ ٣ $11\frac{1}{17}$

٤ **سباق تتابع:** يريد مدرب سباق تتابع اختيار ٣ من ٤ لاعبين. فما عدد الطرق التي يمكنه اختيار الفريق بها؟ استعمل خطة تمثيل المسألة.

٥ **اختيار من متعدد:**

اليوم	كمية المطر (سم)
الجمعة	$1\frac{1}{4}$
السبت	$\frac{5}{8}$
الأحد	$1\frac{5}{16}$

الجدول المجاور يوضح كمية المطر الساقطة على إحدى المناطق في ثلاثة أيام متتالية. أوجد مجموع كميات الأمطار في الأيام الثلاثة.

(أ) $2\frac{3}{16}$ سم (ب) $3\frac{3}{16}$ سم

(ج) $3\frac{5}{16}$ سم (د) $2\frac{5}{16}$ سم

أوجد ناتج الجمع أو الطرح في كل مما يأتي، ثم اكتبه في أبسط صورة:

٦ $\frac{5}{9} + \frac{2}{9}$ ٧ $\frac{3}{8} - \frac{11}{12}$

٨ $\frac{2}{4} + \frac{2}{5}$ ٩ $\frac{3}{16} - \frac{17}{24}$

١٠ **حفل:** بعد انتهاء حفل، تبقى $\frac{1}{6}$ كعكة، و $\frac{1}{3}$ كعكة أخرى مماثلة. ما الكسر الدال على ما تبقى من الكعكتين؟

أوجد ناتج الجمع أو الطرح في كل مما يأتي في أبسط صورة:

١١ $\frac{2}{5} + 2\frac{1}{5}$

١٢ $\frac{1}{2} - 6\frac{5}{8}$

١٣ $7\frac{3}{5} - 11\frac{1}{2}$

١٤ **اختيار من متعدد:** لدى عائشة ٣ كجم أرز،

استعملت منها $1\frac{1}{4}$ كجم. فكم بقي لديها؟

(أ) $2\frac{3}{4}$ كجم (ب) $1\frac{3}{4}$ كجم

(ج) $1\frac{1}{4}$ كجم (د) $\frac{3}{4}$ كجم

قدّر ناتج كل مما يأتي:

١٥ $22 \times \frac{1}{3}$ ١٦ $5\frac{1}{9} \times 3\frac{2}{3}$

١٧ $39 \times \frac{7}{8}$ ١٨ $8\frac{1}{7} \times 6\frac{4}{5}$

أوجد ناتج الضرب، ثم اكتبه في أبسط صورة:

١٩ $\frac{2}{9} \times \frac{3}{5}$ ٢٠ $5\frac{1}{3} \times 7\frac{7}{8}$

٢١ **مساحة:** تُستعمل الصيغة $م = ق \times ط$ لإيجاد مساحة متوازي الأضلاع، حيث تمثل ق طول القاعدة، و ع الارتفاع. أوجد مساحة متوازي الأضلاع المرسوم أدناه.

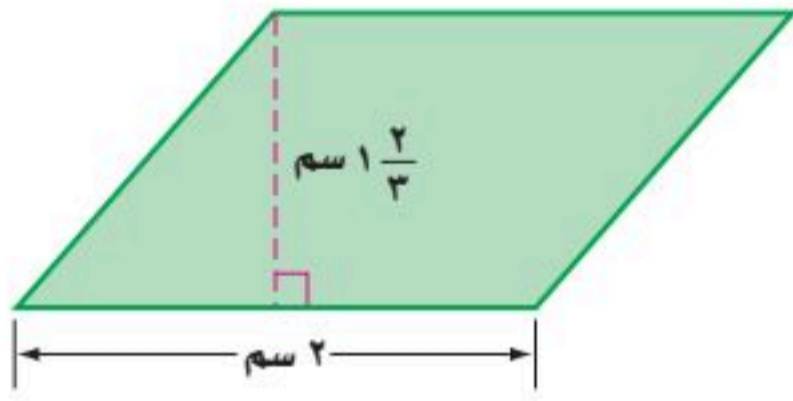

أوجد ناتج القسمة في كل مما يأتي، ثم اكتبه في أبسط صورة:

٢٢ $\frac{3}{4} \div \frac{1}{8}$

٢٣ $4 \div \frac{2}{5}$

٢٤ $1\frac{1}{2} \div 5\frac{3}{4}$

٢٥ **الجبر:** إذا كانت $س = 7\frac{2}{3}$ ، $ص = 1\frac{4}{5}$ ، فأوجد

قيمة $س \div ص$ ، ثم اكتب الناتج في أبسط صورة.



الاختبار التراكمي (٦)

الاختيار من متعدد

القسم ١

اختر الإجابة الصحيحة:

١ يحتاج محمود لإحاطة ثلاث صورٍ مختلفةٍ بأطُرٍ إلى $\frac{1}{4}$ م خشبًا للإطارِ الأولِ، و $\frac{2}{3}$ م للإطارِ الثاني، و $\frac{1}{4}$ م للإطارِ الثالثِ. فما طولُ الخشبِ المطلوبِ لجميعِ هذه الأطُرِ؟

(أ) $6\frac{3}{4}$ م (ب) $7\frac{5}{12}$ م

(ج) $8\frac{1}{2}$ م (د) $7\frac{7}{8}$ م

٢ نحتاج لتزيين صندوقٍ هديةٍ إلى شريطينِ ملونينِ طولُهُما: $\frac{5}{8}$ م، و $\frac{1}{4}$ م. فأَيُّ الأشكالِ الآتيةِ يمثِّلُ تظليلها الكسرَ الدالَّ على مجموعِ ما نحتاجُ إليه من الأشرطةِ الملونةِ؟



٣ لعمل ٤ عبواتٍ من المثلجاتِ نحتاجُ إلى $7\frac{2}{5}$ لتراتٍ من الحليبِ. كم لترًا من الحليبِ نحتاجُ لعمل عبوةٍ واحدةٍ من المثلجاتِ؟

(أ) $1\frac{17}{20}$ (ب) $9\frac{3}{5}$

(ج) $\frac{20}{37}$ (د) $4\frac{2}{5}$

٤ إذا كان نصفُ طلابِ الصفِّ السادسِ يفضِّلونَ الرياضةَ، وثلاثا هؤلا مسجِّلينِ بالنشاطِ الرياضي، فما الكسرُ الدالُّ على الطلابِ الذين يفضِّلونَ الرياضةَ وهم مسجِّلون في النشاطِ الرياضي؟

(أ) $\frac{1}{6}$ (ب) $\frac{1}{3}$

(ج) $\frac{1}{2}$ (د) $\frac{2}{3}$

٥ يمضي أحمدُ $\frac{13}{20}$ ساعة في قراءةِ القصصِ يومَ الجمعةِ، ويمضي $\frac{8}{15}$ ساعة في قراءتها يومَ السبتِ. كم يزيدُ وقتُ قراءتهِ يومَ الجمعةِ عليه في يومِ السبتِ؟

(أ) $\frac{7}{60}$ ساعة

(ب) $\frac{7}{15}$ ساعة

(ج) $\frac{7}{20}$ ساعة

(د) $\frac{7}{12}$ ساعة

٦ أيُّ كسرٍ ممَّا يأتي عندَ قسمتهِ على $\frac{1}{3}$ يكونُ الناتجُ أقلَّ من $\frac{1}{3}$ ؟

(أ) $\frac{1}{6}$ (ب) $\frac{1}{8}$

(ج) $\frac{1}{9}$ (د) $\frac{1}{12}$

٧ قرِّبِ الكسرَ $\frac{8}{9}$ إلى أقربِ نصفٍ.

(أ) صفر (ب) $\frac{1}{2}$

(ج) ١ (د) $\frac{1}{9}$



وزارة التعليم

Ministry of Education
2025 - 1447

- ١٢ المسافةُ بينَ بيتِ سعيدٍ والمدرسةِ تساوي $\frac{1}{3}$ مرةً المسافةُ بينَ بيتِ إسماعيلَ والمدرسةِ. فإذا كانت المسافةُ بينَ بيتِ إسماعيلَ والمدرسةِ $\frac{1}{4}$ كلم، فما المسافةُ بينَ بيتِ سعيدٍ والمدرسةِ؟

القسم ٣ الإجابة المطولة

أجب عن السؤال الآتي، موضِّحًا خطواتِ الحلِّ:

- ١٣ يوضِّحُ الشكلُ الآتي أبعادَ حديقةٍ منزلٍ بالأمتار:

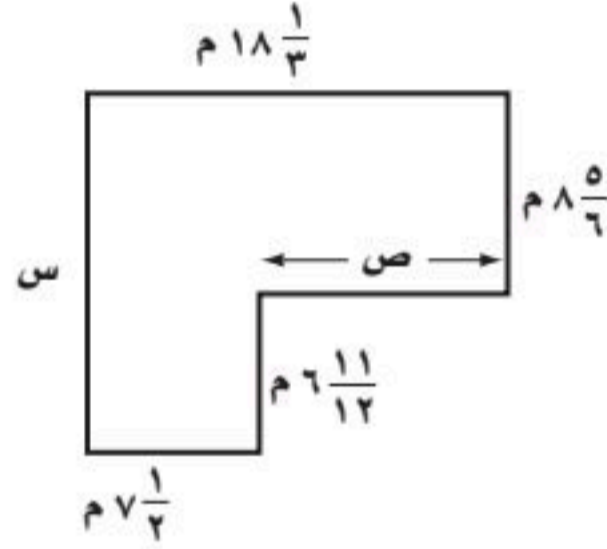

- (أ) أوجد قيمة س في أبسط صورة.
 (ب) أوجد قيمة ص في أبسط صورة.
 (ج) إذا أردنا إحاطة الحديقة بسيّاح، فأوجد طول السيّاح في أبسط صورة.



أَتَدْرِبُ

من خلال الإجابة عن الأسئلة؛ حتى أعزز ما تعلمته من مفاهيم وما اكتسبته من مهارات.

لِلدَّاعِيَةِ

أنا طالبٌ معدٌّ للحياة، ومنافسٌ عالمياً.

- ٨ إذا كانت $\frac{2}{5} = \text{س}$ ، $\frac{1}{3} = \text{ص}$ ، فما قيمة $\text{س} - \text{ص}$ ؟

- (أ) $\frac{1}{2}$
 (ب) $\frac{1}{5}$
 (ج) $\frac{1}{15}$
 (د) $\frac{2}{15}$

- ٩ مقلوبُ الكسرِ $\frac{3}{5}$ هو:

- (أ) $\frac{1}{5}$
 (ب) $\frac{2}{5}$
 (ج) $\frac{3}{5}$
 (د) $\frac{5}{3}$

- ١٠ كم متراً يزيد شريطُ طولهُ $\frac{17}{20}$ متر على شريطٍ آخرَ طولهُ $\frac{13}{20}$ متر؟

- (أ) $\frac{1}{5}$ متر
 (ب) $\frac{2}{5}$ متر
 (ج) $\frac{1}{4}$ متر
 (د) $\frac{1}{2}$ متر

القسم ٢ الإجابة القصيرة

أجب عن كلِّ من السؤالين الآتيين:

- ١١ أوجد ناتج $\frac{1}{4} \times \frac{1}{3} \times \frac{3}{2}$

للمساعدة

إذا لم تجب عن السؤال

راجع الدرس

١٣	١٢	١١	١٠	٩	٨	٧	٦	٥	٤	٣	٢	١
٥-٦	٨-٦	٧-٦	٣-٦	٩-٦	٤-٦	١-٦	٩-٦	٤-٦	٧-٦	١٠-٦	٤-٦	٥-٦

النسبة والتناسب

الفصل ٧

الفكرة العامة

- أحلّ مسائل باستعمال النسب والمعدلات.
- أكتب عبارات ومعادلات رياضية.

المفردات:

- النسبة ص (٦٨)
- المعدل ص (٦٩)
- الكميات المتناسبة ص (٨٠)
- التناسب ص (٨١)

الربط بالحياة:

مشروع البحر الأحمر: يعد مشروع البحر الأحمر مشروع السياحة المتجددة الأكثر طموحاً في العالم، حيث يضم أرخبيلاً يحتوي على أكثر من ٩٠ جزيرة بكر، بالإضافة إلى طبيعة خلابة، وجبال وأخاديد، وسيعمل المشروع على تعزيز الحماية البيئية لحوالي ٧٥٪ من الجزر، وتخصيص ٩ منها كمحميات طبيعية. وسيوفر مجموعة من التجارب الحصرية والفريدة للسياح القادمين من مختلف أنحاء العالم.

المطويات

منظّم أفكار

النسبة والتناسب: اعمل هذه المطوية، لتساعدك على تنظيم ملاحظتك.

ابدأ بورقة مربعة كما يأتي:

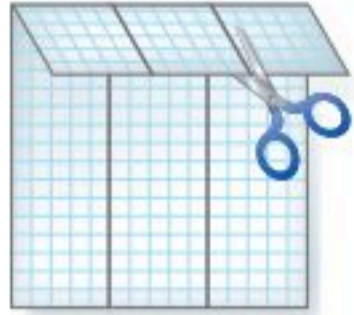

٢ افتح الورقة طويلاً، ثم اطو ربعها بشكلٍ عرضيٍّ إلى أسفل. ثم قصّ حتى حافة الطي العرضية لتشكّل ثلاثة أشرطةٍ كما في الشكل.



١ اطو الورقة طويلاً ثلاثة أجزاء.



٣ افتح الأشرطة، وكتب على الأجزاء العناوين التي تظهر في الشكل.

٤ أعد طي الأشرطة وعنونها كما في الشكل.

النسبة	التناسب	الحل
أمثلة	أمثلة	أمثلة



التهيئة

أجب عن الاختبار الآتي:

اختبار للريج

اكتب كل كسر فيما يأتي في أبسط صورة: (مهارة سابقة)

$$\frac{32}{48} \quad 2 \quad \frac{7}{28}$$

$$\frac{15}{25} \quad 3 \quad \frac{30}{35} \quad 4$$

$$\frac{21}{49} \quad 5 \quad \frac{24}{32} \quad 6$$

7 رحلات: قطعت طائرة 2600 كيلومتر من رحلة يبلغ طولها 5000 كيلومتر، ما الكسر الذي يعبر عن المسافة المقطوعة من الرحلة في أبسط صورة؟

مثال 1:

اكتب $\frac{40}{64}$ في أبسط صورة.

$$\frac{40}{64} = \frac{5}{8}$$

اقسم كلا من البسط والمقام على (ق.م.أ) وهو 8

بما أن القاسم المشترك الأكبر للعددين 5، 8 يساوي 1، فإن الكسر $\frac{5}{8}$ في أبسط صورة.

مثال 2:

حل المعادلة $14ع = 84$ ذهنيًا.

$$14ع = 84 \quad \text{فكّر: ما العدد الذي إذا ضرب في 14 يكون الناتج 84؟}$$

$$14 \times 6 = 84$$

$$ع = 6$$

الحل هو 6

حلّ كلا من المعادلات الآتية: (مهارة سابقة)

$$16م = 48 \quad 8 \quad 5س = 40 \quad 9$$

$$15هـ = 150 \quad 10 \quad 3ن = 15 \quad 11$$

$$7ص = 56 \quad 12 \quad 12ل = 72 \quad 13$$

$$8م = 96 \quad 14 \quad 10ك = 90 \quad 15$$

$$11س = 44 \quad 16 \quad 13ص = 39 \quad 17$$

مثال 3:

اكتب القيم الثلاث الآتية في النمط:

5، 16، 27، 38، ...

$$\begin{array}{cccc} \uparrow & \uparrow & \uparrow & \uparrow \\ 11+ & 11+ & 11+ & 11+ \end{array}$$

لاحظ أن القيم في النمط تزداد بمقدار 11 في كل مرة؛ لذا فإن القيم الثلاث الآتية هي 49، 60، 71

اكتب القيم الثلاث الآتية في كل من النمطين الآتيين: (مهارة سابقة)

18 4، 7، 10، 13، ...

19 8، 1، 4، 2، 0، 3، 6، 3، ...





النسبة والمعدل

٧ - ١

نشاط

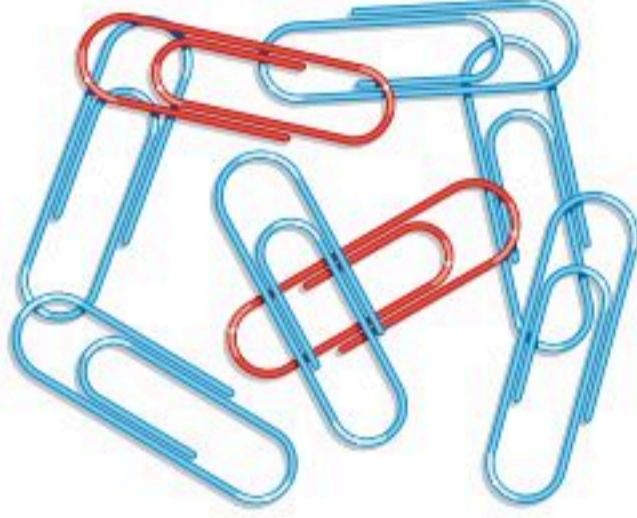

انظر إلى مشابك الورق في الصورة المجاورة:

١ قارن بين عدد المشابك الزرقاء وعدد المشابك الحمراء باستعمال كلمة "أكبر"، ثم باستعمال كلمة "أمثال".

٢ قارن بين عدد المشابك الحمراء وعدد المشابك الزرقاء باستعمال كلمة "أصغر"، ثم باستعمال كسر.

فكرة الدرس:

أعبر عن النسب والمعدلات بصورة كسرية.

المفردات

النسبة

المعدل

معدل الوحدة

هناك عدة طرق مختلفة للمقارنة بين المقادير أو الكميات. وإحدى هذه الطرق هي **النسبة**، وهي عبارة عن المقارنة بين كميتين باستعمال القسمة. ويمكن أن تكتب نسبة مشبكين أحمرين إلى ٦ مشابك زرقاء بثلاث طرق، على النحو الآتي:

$$٢ \text{ إلى } ٦ \text{ أو } ٢:٦ \text{ أو } \frac{٢}{٦}$$

وتكتب النسب غالباً في أبسط صورة كما في الكسور.

مثال

كتابة النسبة في أبسط صورة

١ اكتب النسبة التي تقارن بين عدد المشابك الحمراء إلى عدد المشابك الزرقاء في النشاط السابق في أبسط صورة، ثم اشرح معناها.

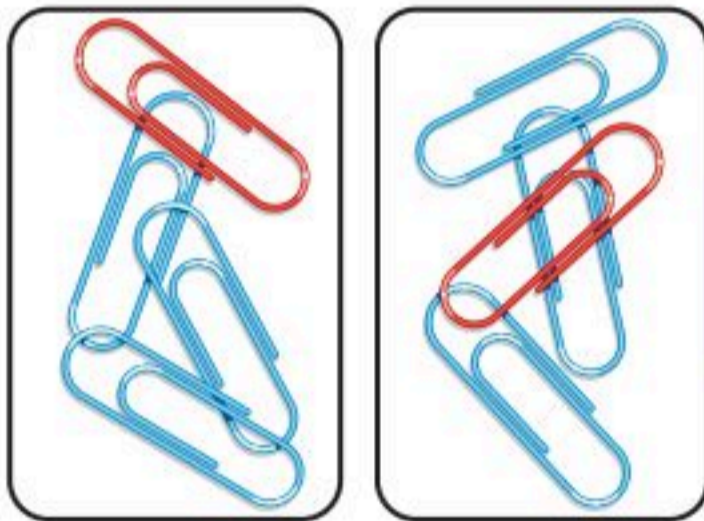

عدد المشابك الحمراء ← $\frac{٢}{٦}$

عدد المشابك الزرقاء ← $\frac{١}{٣}$

القاسم المشترك الأكبر للعددين ٢ و ٦ هو ٢.

$$\frac{٢}{٦} = \frac{١}{٣}$$

نسبة عدد المشابك الحمراء إلى عدد المشابك الزرقاء هي: $\frac{١}{٣}$ ، أو ١ إلى ٣، أو ١:٣، وهذا يعني أن لكل مشبك أحمر ٣ مشابك زرقاء.

تحقق من فهمك:

أ) اكتب النسبة التي تقارن بين عدد ملصقات الشمس إلى عدد ملصقات الأقمار في أبسط صورة، ثم اشرح معناها.



كما يمكن استعمال النسب لمقارنة الجزء بالكل.

مثال استعمال النسب لمقارنة الأجزاء بالكل

الفاكهة المفضلة	
نوع الفاكهة	عدد الطلاب
برتقال	٩
موز	٨
تفاح	٣
عنب	١

دراسات مسحية: الجدول المجاور يمثل

أنواع الفاكهة المفضلة لدى عدد من الطلاب. اكتب النسبة التي تقارن بين عدد الطلاب الذين فضلوا التفاح إلى إجمالي عدد الطلاب.

فضل التفاح ٣ طلاب من إجمالي عدد الطلاب الذي يساوي $21 = 1 + 3 + 8 + 9$

$$\frac{1}{7} = \frac{3}{21}$$

← عدد الطلاب الذين فضلوا التفاح
← إجمالي عدد الطلاب

القاسم المشترك الأكبر للعددين ٣ و ٢١ هو ٣

فتكون نسبة عدد الطلاب الذين فضلوا التفاح إلى إجمالي عدد الطلاب هي: $\frac{1}{7}$ ، أو ١ إلى ٧، أو ٧:١، ويدلنا تحليل النسبة على أن طالباً واحداً من بين كل سبعة طلاب يفضل التفاح.

تحقق من فهمك:

نوع الطائر	العدد المبيع
ببيل	١٠
حسون	٩
حمام	٨
صقر	٧
نورس	٢

(ب) طيور: الجدول المجاور يوضح عدد الطيور المباعة خلال أسبوع في أحد محلات بيع الطيور. ما نسبة عدد الحمام المباع إلى العدد الكلي للطيور المباعة؟ ثم اشرح معناها.

المعدل هو نسبة تقارن بين كميتين بوحدتين مختلفتين.



١٠ ريال سعودي لكل ٢ دينار أردني. ١٨٠ كيلومتراً في ٣ ساعات.

وعند تبسيط المعدل، بحيث يصبح مقامه مساوياً ١، فإنه يُسمى **معدل الوحدة**.

يبين النموذج المجاور أن عدد الريالات السعودية مقسوماً على عدد الدينار الأردني هو عدد الريالات السعودية لكل دينار أردني.



ويمكن أن يُقرأ معدل الوحدة « ٥ ريال سعودي لكل ١ دينار أردني »، ويمكن أن يُقرأ: ٥ ريال سعودي لكل دينار أردني.

إرشادات للدراسة

معدلات الوحدة من معدلات الوحدة المعروفة: كيلومتر في الساعة، كيلومتر في اللتر، ريال في الساعة.



$$\frac{10 \text{ ريال سعودي}}{2 \text{ دينار أردني}} = \frac{5 \text{ ريال سعودي}}{1 \text{ دينار أردني}}$$

عندما يُكتب معدّل الوحدة في صورة كسر، فإنّ مقامه يكون ١، ولكتابة المعدل في صورة معدّل الوحدة، اقسّم كلا من بسط المعدل ومقامه على مقامه. ويمكن أن يُسمّى معدّل الوحدة أيضًا معدّل التغيّر.

مثال إيجاد معدّل الوحدة

حشرة اليعسوب: استعمل المعلومات المُعطاة في الهامش؛ لتجد كم

$$\frac{232 \text{ كيلومترًا}}{4 \text{ ساعات}} = \frac{58 \text{ كيلومترًا}}{1 \text{ ساعة}}$$

كيلومترًا تطير حشرة اليعسوب الأسترالية في الساعة.

اكتب المعدل الذي يقارن بين عدد الكيلومترات إلى عدد الساعات، ثم اقسّم لإيجاد معدّل الوحدة. إذن تطير هذه الحشرة مسافة ٥٨ كيلو مترًا في الساعة.

تحقق من فهمك:

ج) نزهة بحرية: استأجر ٥ أشخاص قاربًا بحريًا بمبلغ ٤٠٠ ريال، إذا تقاسموا هذا المبلغ بالتساوي بينهم، فكم يدفع كل منهم؟



الربط بالحياة:

أسرع حشرة في العالم هي حشرة اليعسوب الأسترالية التي تطير مسافة ٢٣٢ كيلومترًا في ٤ ساعات.

تأكد

في الأسئلة ١ - ٣، اكتب كل نسبة على شكل كسر في أبسط صورة، ثم اشرح معناها:



الريالات: أنصاف الريالات



أقلام الحبر إلى أقلام الرصاص

٢ طيور: لدى أحمد ٨ دجاجات و ١٢ حمامة. فما نسبة عدد الحمام إلى عدد الدجاج؟

٤ فواكه: أكل محمود في الأسبوع الماضي ٩ تفاحات، و ٥ موزات، و ٤ رمانات، و ٧ برتقالات. أوجد نسبة عدد الموزات إلى العدد الكلي للفواكه التي أكلها محمود الأسبوع الماضي، ثم اشرح معناها.

المثال ٣ اكتب كل معدّل ممّا يأتي في صورة معدّل وحدة:

٥ ٩ ريال لثلاث كعكات. **٦** ٢٥ مترًا في ثانيتين.

٧ صحة: يدق قلب سميرة ٤١٠ مرات في ٥ دقائق. فكم مرة يدق قلبها في الدقيقة الواحدة بهذا المعدل؟



تدرّب وحلّ المسائل

في الأسئلة ٨ - ١٢، اكتب كل نسبة على شكل كسر في أبسط صورة، ثمّ اشرح معناها:



الشطائر إلى علب الحليب

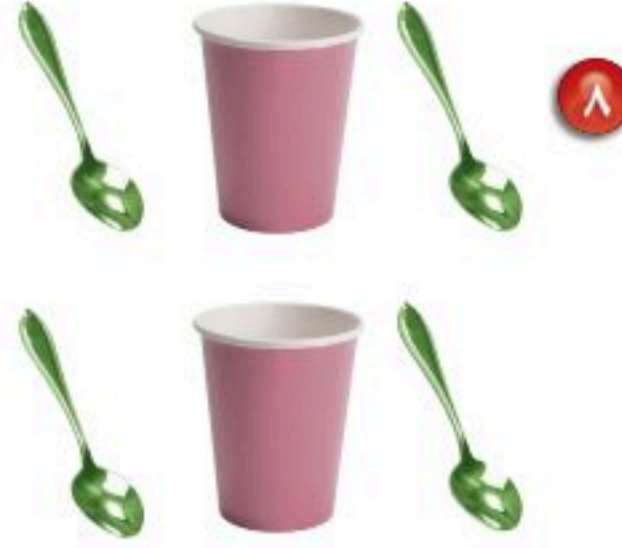

الملاعق: الأكواب

إرشادات للتمارين	
انظر الأمثلة	للتمارين
١	١٢-٨
٢	١٥-١٣
٣	٢١-١٦

١٠ **مناسبة:** في إحدى المناسبات كان في مجلس أبي ماجد ٦ أولاد و ١٥ رجلاً. ما نسبة عدد الأولاد إلى عدد الرجال؟

١١ **مجوهرات:** عُرض ٢٥ خاتماً، و ١٥ سلسلة ذهبية في محل بيع المجوهرات. ما نسبة عدد السلاسل الذهبية إلى عدد الخواتم؟

١٢ **طيور:** يوجد في محل بيع الطيور ٣٦ بلبلاً و ١٢ حمامة، فما نسبة عدد الحمام إلى عدد البلابل؟

١٤ **تحليل جداول:** الجدول أدناه يبيّن ألوان السيارات في معرض وأعدادها. أوجد نسبة عدد السيارات السوداء إلى العدد الكلي للسيارات، ثمّ اشرح معناها.

عدد السيارات	اللون
٥	أبيض
٦	فضي
٣	أزرق
٤	أسود

١٣ **تحليل جداول:** الجدول أدناه يبيّن أنواع القصص الموجودة في مكتبة مها وأعداد كل منها. أوجد نسبة عدد القصص الدينية إلى العدد الكلي للقصص، ثمّ اشرح معناها.

عدد القصص	النوع
١٠	دينية
٧	تاريخية
٥	علمية
٢	جغرافية

١٥ **ملابس:** لدى سعيد ٦ أثواب، و ٥ جوارب، و ٣ غتر، و حذاءً واحدًا. أوجد نسبة عدد الغتر إلى العدد الكلي من الملابس لديه، ثمّ اشرح معناها.

اكتب كل معدل ممّا يأتي في صورة معدل وحدة:

١٧ ٣٦ ريالاً لأربعة تذاكر.

١٦ ١٨٠ كلمة في ٣ دقائق.

١٩ ٦ ريالات لـ ١٢ بيضة.

١٨ ٤ ريالات لثمانية زجاجات ماء.

٢٠ **إعادة التدوير:** إذا كان تدوير ٢٠ طنّاً من الورق يسهم في الحفاظ على ٣٤ شجرة من القطع، فكم شجرة يمكن الحفاظ عليها عند تدوير طن واحد من الورق؟



الربط بالحياة:

يُصنع الورق من لحاء الأشجار، ولذلك يتم الحث على عدم الإسراف في استعمال الورق؛ حفاظاً على الأشجار؛ لما لها من أثر بيئي.

- ٢١ أدوات ترشيد المياه: إذا علمت أن مرشّد دش الاستحمام يوفر حوالي ١٥٠ لترًا من الماء خلال مدة استحمام قدرها ربع ساعة، فكم لترًا يوفر في الدقيقة الواحدة؟
- تحليل الأشكال: لحلّ السؤالين ٢٢، ٢٣، استعمل الشكل أدناه. واكتب كل نسبة في أبسط صورة، ثمّ اشرح معناها.

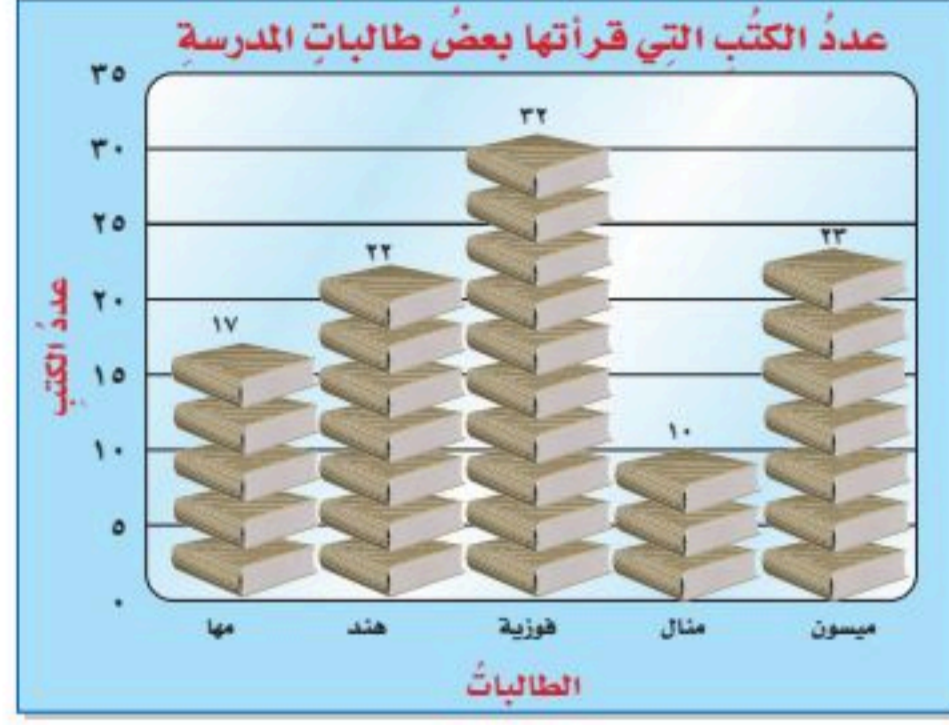

- ٢٢ اكتب النسبة التي تقارن بين عدد الكتب التي قرأتها منال إلى عدد الكتب التي قرأتها هند.
- ٢٣ اكتب النسبة التي تقارن عدد الكتب التي قرأتها ميسون إلى عدد الكتب التي قرأتها مها.
- ٢٤ تبرعات: تبرّع ٢٤ طالبًا من الصف الخامس بـ ١٤٤ ريالًا لمساعدة الطلاب المحتاجين، بينما تبرّع ٢٨ طالبًا من الصف السادس بـ ١٩٦ ريالًا، فأيهما كان معدل تبرّعه أكثر؟ طالب الصف الخامس، أم طالب الصف السادس؟ فسّر إجابتك.
- ٢٥ صناديق: يبلغ ثمن صندوق يحتوي على ٦ عبوات مياه معدنية ١٢ ريالًا، وثمان صندوق يحتوي على ٢٤ عبوة من النوع نفسه ٤٠ ريالًا. أي الصندوقين ثمن العبوة الواحدة فيه أقل؟ فسّر إجابتك.

الربط بالحياة:

يستهلك في الاستحمام حوالي ١٦٪ من مجمل الاستهلاك المنزلي من المياه، ويمكن تخفيض ذلك بتركيب رأس مرشّد بديلًا عن الرأس العادي الذي يستهلك ما يزيد على ٢٢ لترًا في الدقيقة.

- ٢٦ مسألة مفتوحة: ارسم ٣ أشكال مختلفة تضم دوائر ومثلثات، على أن تكون نسبة عدد الدوائر إلى عدد المثلثات في كل شكل منها ٣:٢
- ٢٧ تحدّ: قطع أحمد بسيارته ٢٥ كيلومترًا في ١٥ دقيقة. فكم كيلومترًا يقطع في الساعة الواحدة بحسب هذا المعدل؟
- ٢٨ اكتشف الخطأ: أوجد طارق وعمر معدل الوحدة لـ ١٠٨ ريالًا في ٦ أسابيع. فأيهما كانت إجابته صحيحة؟ وضّح إجابتك.

مسائل مهارات التفكير العليا



عمر

$$\frac{١٠٨ \text{ ريالًا}}{٦ \text{ أسابيع}} = \frac{٥٤ \text{ ريالًا}}{٣ \text{ أسابيع}}$$

$$\frac{١٠٨ \text{ ريالًا}}{٦ \text{ أسابيع}} = \frac{١٨ \text{ ريالًا}}{١ \text{ أسبوع}}$$



طارق

- ٢٩ الكتب: ما الفرق بين النسبة والمعدل؟ أعط مثالين على كل منهما.

٣١ بيّن الجدول أدناه أعداد الفئات العمرية التي حضرت إلى بيت فيصل في عيد الفطر هذا العام. أي نسبة ممّا يأتي تقارن عدد الفئة العمرية (١٥-٤٠) سنة إلى مجموع الحضور؟

العدد	الفئة العمرية
١١	أقل من ١٥ سنة
٦	(١٥ - ٤٠) سنة
٣	(٤١ - ٦٥) سنة
٢	أكبر من ٦٥ سنة

(أ) ٢:١ (ب) ١١:١

(ج) ١١:٣ (د) ٢٢:٣

٣٠ يستغرق مشعل ٢٥ دقيقة في حل واجب الرياضيات، و٣٥ دقيقة في حل واجب العلوم، فما نسبة وقت حل واجب الرياضيات إلى وقت حل واجب العلوم؟

(أ) ٢ إلى ٣

(ب) ٥ إلى ٧

(ج) ٤ إلى ٥

(د) ١ إلى ٧

مراجعة تراكمية

أوجد ناتج قسمة كل ممّا يأتي في أبسط صورة: (مهارة سابقة)

٣٣ $\frac{1}{6} \div \frac{1}{8}$

٣٢ $\frac{6}{7} \div \frac{3}{4}$

٣٥ $2 \frac{1}{2} \div 5 \frac{5}{8}$

٣٤ $1 \frac{2}{3} \div 3 \frac{8}{9}$

٣٦ **حلوى:** لعمل قالب حلوى تحتاج أريج إلى $\frac{1}{4}$ أكواب من الدقيق و $\frac{1}{4}$ أكواب من الحليب و $\frac{2}{3}$ كوب من عصير البرتقال، فكم عدد الأكواب التي تحتاجها أريج؟ (مهارة سابقة)

٣٧ **قطار:** يسير أسرع قطار في فرنسا بسرعة ٥١٢ كلم/س، كم سيقطع هذا القطار في $\frac{1}{4}$ ساعة؟ (مهارة سابقة)

الاستعداد للدرس اللاحق

مهارة سابقة: اكتب كل كسر فيما يأتي في أبسط صورة: (مهارة سابقة)

٤١ $\frac{25}{35}$

٤٠ $\frac{3}{12}$

٣٩ $\frac{15}{18}$

٣٨ $\frac{6}{9}$





جداول النسب

٧ - ٢

استعد



عصير: مُزجت محتويات علبة عصير برتقال مركز بـ ٣ قارورات من الماء؛ لعمل إبريق من عصير البرتقال المخفف.

١ كم علبة عصير برتقال مركز وكم قارورة ماء تحتاج لعمل إبريقين، ثم ثلاثة أبريق من عصير البرتقال المخفف؟ ارسّم صورة لتدعم إجابتك.

٢ أوجد النسبة في أبسط صورة بين مقدار كل من العصير المركز والماء اللازمين لعمل إبريق من عصير البرتقال المخفف، ثم إبريقين، ثم ٣ أبريق. ماذا تلاحظ؟

فكرة الدرس:

أستعمل جداول النسب لتمثيل مسائل النسب المتكافئة وحلها.

المفردات

جدول النسبة

النسب المتكافئة

يمكن أن تُنظّم الكميات التي وجدت في النشاط أعلاه في جدول، يُسمى **جدول النسبة**؛ لأن الأعمدة يوضع فيها أزواج من الأعداد لها النسبة نفسها.

علب العصير المركز	١	٢	٣
قارورة الماء	٣	٦	٩

النسب $(\frac{1}{3}, \frac{2}{6}, \frac{3}{9})$ متكافئة؛ حيث إن أبسط صورة لكل منها $\frac{1}{3}$

النسب المتكافئة تعبر عن العلاقة نفسها بين كميتين. ويمكنك استعمال جدول النسبة لإيجاد النسب المتكافئة أو المعدلات.

مثال

١ **حليب:** تُضاف ٦ نقط من سائل الشوكولاتة إلى كوب واحد من الحليب ليعطي حليباً بمذاق الشوكولاتة. استعمل جدول النسبة لإيجاد عدد النقط من سائل الشوكولاتة التي تُضاف إلى خمسة أكواب من الحليب للحصول على المذاق نفسه.

أكواب الحليب	١				٥
نقط سائل الشوكولاتة	٦				٣٠

الطريقة الأولى

إيجاد النمط وتوسعته

يجب أن تضيف $6 + 6 = 12$ نقطة؛ للحصول على كوبين من الحليب.

$$\downarrow + \quad \downarrow + \quad \downarrow + \quad \downarrow +$$

أكمل هذا النمط حتى تصل إلى ٥ أكواب.

أكواب الحليب	١	٢	٣	٤	٥
نقط سائل الشوكولاتة	٦	١٢	١٨	٢٤	٣٠

$$\uparrow + \quad \uparrow + \quad \uparrow + \quad \uparrow +$$



الطريقة الثانية

ضرب كل كمية في العدد نفسه

بما أن $5 = 5 \times 1$ ، لذا
اضرب كل كمية في العدد 5

5	1	أكواب الحليب
30	6	نقط سائل الشوكولاتة

إذن أضف 30 نقطة من سائل الشوكولاتة للحصول على 5 أكواب من الحليب بمذاق الشوكولاتة.

اختر طريقتك:

4	1	السوائل (لتر)
■	8	الزمن (ساعات)

(أ) **تمرير:** يأخذ مريض لترًا من السوائل كل 8 ساعات. استعمل جدول النسبة لإيجاد عدد الساعات التي يحتاج إليها المريض لأخذ 4 لترات من السوائل بهذا المعدل.

ويمكنك أيضًا قسمة كل حد من حدود النسبة على العدد نفسه؛ للتوصل إلى نسبة مكافئة لها وبكميات أصغر.

مثال

نسب مكافئة بكميات أصغر

■	54	المسافة (كلم)
2	12	الزمن (دقائق)

2 **سباق:** قطعت سيارة سباق مسافة 54 كيلومترًا في 12 دقيقة. فإذا

كانت السيارة تسير بمعدل ثابت، فاستعمل جدول النسبة لتحديد عدد الكيلومترات التي تقطعها كل دقيقتين.

اقسم كل كمية على القاسم المشترك؛
لتحصل على العدد المقابل لدقيقتين.

9	27	54	المسافة (كلم)
2	6	12	الزمن (دقائق)

إذن تقطع السيارة 9 كيلومترات كل دقيقتين.

تحقق من فهمك:

■	12	سكر (كوب)
4	16	توت (كوب)

(ب) **مربى:** يُضاف 12 كوبًا من السكر لكل 16 كوبًا من التوت لصناعة مربى التوت.

استعمل جدول النسبة لتجد كمية السكر التي تُضاف إلى 4 أكواب من التوت لصنع المربى.

وتحتاج أحيانًا إلى استعمال القسمة والضرب معًا؛ لإيجاد نسبة مكافئة، فتقسم حدود النسبة للحصول على كميات أصغر، ثم تضربها للحصول على كميات أكبر.

إرشادات للدراسة

تحقق من دقة الحل:

تحقق من إجابتك للمثال 1 من خلال ملاحظة ما إذا كانت النسبة بين الكميتين الجديتين مكافئة للنسبة بين الكميات الأصلية أم لا.

$$\checkmark \frac{1}{6} = \frac{5 \div 5}{5 \div 30} = \frac{5}{30}$$

استعمال القسمة والضرب معاً

مثال

١٥		١٠	علب بسكويت
■		٤٠	الثلث (٤)

٣ متاجر: تُباع كلُّ ١٠ علب بسكويت في أحد المتاجر بـ ٤٠ ريالاً، استعمل جدول النسبة لإيجاد ثمن ١٥ علبة.

ليس هناك عدد صحيح يمكن ضربه في العدد ١٠ لتحصل على ١٥؛ لذا استعمل القسمة ثم الضرب لتحصل على العدد ١٥

$$\begin{array}{l} \swarrow \times \searrow \quad \swarrow \div \searrow \\ 3 \times \quad 2 \div \end{array}$$

١٥	٥	١٠	علب البسكويت
٦٠	٢٠	٤٠	الثلث (٤)

اقسم كل كمية على القاسم المشترك وهو ٢، وبما أن $15 = 3 \times 5$ ، فاضرب كل كمية في العدد ٣

$$\begin{array}{l} \swarrow \times \searrow \quad \swarrow \div \searrow \\ 3 \times \quad 2 \div \end{array}$$

إذن ثمن ١٥ علبة من البسكويت يساوي ٦٠ ريالاً.

تحقق من فهمك:

١٠٥		٢٥	الطول (سم)
■		١٠	الطول (بوصة)

٤ (ج) أطوال: يبلغ طول طفل ١٠٥ سنتيمترات. فإذا علمت أن كل ٢٥ سنتيمتراً تساوي ١٠ بوصات تقريباً، فاستعمل جدول النسبة لتقدير طول الطفل بالبوصات.

استعمال جدول النسبة

مثال من واقع الحياة

٤ نقود: إذا كان كل ٢٠ ريالاً سعودياً يساوي دينارين بحرينيين، فاستعمل جدول النسبة لإيجاد عدد الدينارين التي ستحصل عليها مقابل ٥٠ ريالاً؟
ارسم جدول النسبة.

سم الصفوف بالشيئين اللذين توذ مقارنتهما، ثم املا المطلوب

■		٢	دينار بحريني
٥٠		٢٠	ريال سعودي

استعمل القسمة والضرب لإيجاد الكمية المطلوبة.

$$\begin{array}{l} \swarrow \times \searrow \quad \swarrow \div \searrow \\ 5 \times \quad 2 \div \end{array}$$

اقسم كل مقدار على العامل المشترك ٢. وبما أن $50 = 5 \times 10$ ، فاضرب كل مقدار في العدد ٥

٥	١	٢	دينار بحريني
٥٠	١٠	٢٠	ريال سعودي

$$\begin{array}{l} \swarrow \times \searrow \quad \swarrow \div \searrow \\ 5 \times \quad 2 \div \end{array}$$

إذن ٥٠ ريالاً سعودياً تساوي ٥ دنانير بحرينية.

تحقق من فهمك:

٤ (د) وقود: تقطع سيارة عبد المجيد مسافة ٧٠٠ كيلومتر مستهلكة ٧٠ لتراً من الوقود. استعمل جدول النسبة لإيجاد المسافة التي تقطعها السيارة إذا استهلك ١٠ لترات وقود.





استعمل جداول النسب المُعطاة لحلّ المسائل ١ - ٣:

- المثال ١ ١ **نقود:** يحصل حمدٌ على خصمٍ مقداره ٧ ريالاتٍ كلّ أسبوعٍ مقابلٍ شرائه من أحد المتاجر. فما المبلغ الإجمالي للخصم الذي يأخذه حمدٌ بعد ٤ أسابيع؟

■		٧	الخصم (ريال)
٤		١	عدد الأسابيع

- المثال ٢ ٢ **رياضة:** يقطع عمرٌ ١٢ كيلومترًا بدراجته في ٦٠ دقيقة. فكم دقيقة يحتاج عمرٌ لقطع كيلومترين وفق المعدل نفسه؟

٢		١٢	مسافة المشي (كلم)
■		٦٠	الزمن (دقيقة)

- المثال ٣ ٣ **عصير:** يحتوي ١٢ كوبًا من العصير على ١٠ ملاعق من السكر. إذا عمل سعدٌ ١٨ كوبًا من العصير، فكم ملعقة من السكر يكون قد استهلك؟

١٨		١٢	عدد أكواب العصير
■		١٠	عدد ملاعق السكر

- المثال ٤ ٤ **شوكولاتة:** إذا كانت كل ٤ علب شوكولاتة تحوي ١٦ قطعة، فاستعمل جدول النسبة لتحديد كم قطعة تحوي ١٢ علبة من علب الشوكولاتة نفسها.

تدرّب وحلّ المسائل

استعمل جداول النسب المُعطاة لحلّ المسائل ٥ - ١٠:

- ٥ **فطائر:** تحتاج هيفاء إلى كيلوجرامين من التفاح لعمل ١٠ فطائر. فكم كيلوجرامًا من التفاح تحتاج لعمل ٤٠ فطيرة.

٤٠		١٠	عدد الفطائر
■		٢	عدد كيلوجرامات التفاح

- ٦ **رحلات:** يُشترط عند زيارة أحد المصانع مرافقة معلم واحد لكل ١٤ طالبًا، فكم معلمًا يجب أن يرافق ٥٦ طالبًا؟

■		١	عدد المعلمين
٥٦		١٤	عدد الطلاب

- ٧ **نقود:** حوّل هشامٌ لدى زيارته للبحرين مبلغ ٣٦٠ ريالًا سعوديًّا إلى ٣٦ دينارًا بحرينيًّا. وعندما عاد إلى السعودية بقي معه ٣ دنانير بحرينية. فإذا أراد إعادة تحويلها إلى ريالاتٍ سعودية، فكم ريالًا تساوي؟

■		٣٦٠	ريال سعودي
٣		٣٦	دينار بحريني

إرشادات للتمارين

انظر الأمثلة	للتمارين
١	٦، ٥
٢	٨، ٧
٣	١٠، ٩
٤	١٢، ١١



٨ **زينة:** اشترت نورة ٢٠٠ خرزة بمبلغ ٤٨ ريالاً لصنع عقدٍ. فإذا احتاجت بعد ذلك إلى ٢٥ خرزة إضافية، فكم ستدفع ثمنها لها وفق المعدل السابق نفسه؟

عدد الخرزات	٢٠٠	٢٥
التكلفة (يـ.ر.)	٤٨	■

٩ **نسيج:** تحتاج سيدة إلى أربع كراتٍ من الصوف لصنع ٨ قبعاتٍ، فكم كرة من الصوف تحتاج لصنع ٦ قبعاتٍ؟

كرات الصوف	٤	■
عدد القبعات	٨	٦

١٠ **طيور:** إذا علمت أن ٤٨ جراماً من شراب السكر تكفي لإطعام ٨ طيور طنانة في اليوم، وكان لديك ٣٦ جراماً من شراب السكر، فكم طائراً تكفي هذه الكمية؟

شراب السكر (جرام)	٤٨	٣٦
عدد طيور الطنان	٨	■

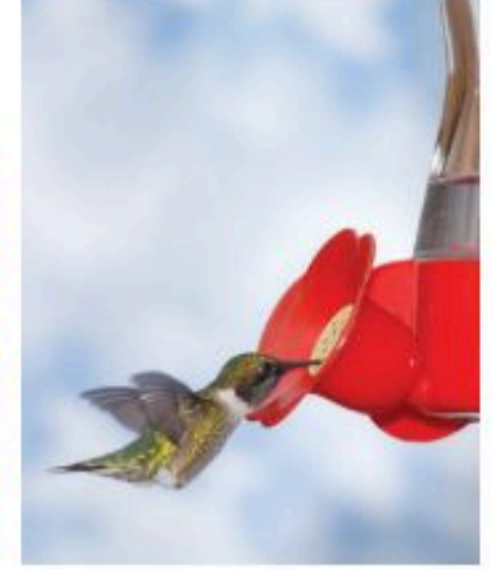

١١ **دراجات:** قطع خالد ١٩٠ كيلومتراً في ٤ أيام على دراجة هوائية، فإذا أكمل الرحلة بالمعدل نفسه، فكم كيلومتراً يقطع في ٦ أيام؟



١٢ **تصوير:** تبقى النسبة بين طول الصورة إلى عرضها ثابتة عند تكبيرها أو تصغيرها. وأراد طارق أن يكبر صورة قياسها ٤ سم في ٦ سم إلى صورة طولها ١٥ سم. استعمل جدول النسبة لتحديد عرض الصورة الجديدة.

١٣ **رحلات:** في عام ٢٠١٨م، كان معدل عدد رحلات الطائرات في مطار الملك خالد ٧٢ رحلة كل ٣ ساعات، فما عدد الرحلات في اليوم الواحد وفق المعدل نفسه؟

عدد الطاولة	٣	٥	٨	١٣
عدد الأشخاص	١٢	٢٠	٣٢	■

١٤ **تحديد:** استعمل جدول النسبة المجاور لتحديد عدد الأشخاص الجالسين على ١٣ طاولة. ثم فسّر إجابتك.

١٥ **الحس العددي:** تتكون عائلة سامي من ٥ بنات و ٤ أولاد، على حين تزيد عائلة ماجد على عائلة سامي بـ ٥ بنات، و ٥ أولاد. فهل نسبة عدد البنات إلى عدد الأولاد في كلتا العائلتين متساوية؟

الصفحات المقروءة	٦٠	٨٠
عدد الأيام	٩	■

١٦ **الكتب:** شرحاً لطريقتين مختلفتين تستطيع استعمالهما لإيجاد القيم المجهولة في جدول النسبة المجاور.

مسائل مهارات التفكير العليا

١٧ إذا كانت كتلة كل ٤ خراف في مزرعة ٦٠ كيلوجرامًا. فما كتلة ٣ خراف من هذه المزرعة؟

(أ) ١٥ كيلوجرامًا

(ب) ٣٠ كيلوجرامًا

(ج) ٤٥ كيلوجرامًا

(د) ٤٨ كيلوجرامًا

١٨ تبين القائمة أدناه المواد اللازمة لعمل ٢٠ حبة بسكويت.

٢	كوب من دقيق القمح
٤	ملاعق من مسحوق الخبز
$\frac{1}{4}$	ملعقة ملح
١	كوب حليب
١	بيضة

كم كوبًا من دقيق القمح يلزم لعمل ٣٠ حبة بسكويت مماثلة؟

(أ) $\frac{1}{4}$ كوب (ب) ١٠ أكواب

(ج) ٣ أكواب (د) ١٥ كوبًا

مراجعة تراكمية

١٩ كرة قدم: سجّل لاعب كرة قدم ٣ أهداف في ٩ مباريات. اكتب الكسر الدال على نسبة الأهداف التي سجّلها اللاعب في المباريات التسع في أبسط صورة. (مهارة سابقة)

أوجد ناتج قسمة كل مما يأتي في أبسط صورة: (مهارة سابقة)

٢٢ $1 \frac{4}{5} \div 2 \frac{1}{2}$

٢١ $2 \frac{1}{3} \div 5$

٢٠ $3 \frac{3}{4} \div 5 \frac{3}{4}$

الاستعداد للدرس اللاحق

مهارة سابقة: اكتب كل معدل مما يأتي في صورة معدل وحدة: (مهارة سابقة)

٢٥ ١٤٥ طالبًا لكل ٥ معلمين

٢٤ ٢٣٠ كيلو مترًا في ساعتين

٢٣ ٢٤ ريالًا لكل ٣ كتب





التناسب

٧ - ٣



عدد الصور المطبوعة	التكلفة (ريال)
٢	١٠
٦	٣٠

استعد

تصوير: دفع سالم ١٠ ريالاً لطباعة صورتين، ثم دفع ٣٠ ريالاً لطباعة ٦ صور.

١ عبر عن العلاقة بين عدد الصور التي طبعت والتكلفة الكلية في كلا الموقفين في صورة معدّل في صيغة كسر اعتيادي.

٢ قارن بين بسطي المعدّلين الواردين في السؤال الأول، ولاحظ العلاقة بينهما، ثم قارن بين مقامي المعدّلين، ولاحظ العلاقة بينهما.

٣ هل المعدّلان في السؤال ١ متكافئان؟ فسّر إجابتك.

في الموقفين السابقين، هناك كميتان مرتبطتان معاً، هما: عدد الصور المطبوعة، وتكلفتها. لاحظ أن كلتا الكميتين تغيرت، ولكن بالطريقة نفسها.

كلّما تضاعف عدد الصور المطبوعة ثلاث مرات، فإن التكلفة تضاعفت ثلاث مرات أيضاً.

عدد الصور المطبوعة	التكلفة (ريال)
٢	١٠
٦	٣٠

وبمقارنة هذه الكميات على أنها معدّلات في أبسط صورة، ستري أن العلاقة بين الكميتين ظلّت هي نفسها.

$$\frac{١ \text{ صورة}}{٥ \text{ ريال}} = \frac{٦ \text{ صورة}}{٣٠ \text{ ريال}} \quad \text{و} \quad \frac{١ \text{ صورة}}{٥ \text{ ريال}} = \frac{٢ \text{ صورة}}{١٠ \text{ ريال}}$$

تكون الكميتان متناسبتين إذا كان لكل منهما النسبة نفسها أو المعدّل نفسه. ففي المثال أعلاه، عدد الصور المطبوعة متناسب مع تكلفة طباعتها على الورق؛ لأنّ كلّ كمية لها معدّل ثابت، وهو صورة واحدة لكل ٥ ريال. يُعبّر عن علاقة التناسب في معظم الأحيان بكتابة كلمة تناسب.

فكرة الدرس:

أحدّد ما إذا كانت الكميتان متناسبتين أم لا.

المفردات

الكميات المتناسبة
التناسب



التعبير اللفظي: **التناسب** هو معادلة تبين أن نسبتين أو معدّلين متساويان.

أمثلة: $\frac{2}{5} = \frac{6}{15}$ $\frac{2}{10} = \frac{6}{30}$

هناك عدة طرق لتحديد ما إذا كانت العلاقة بين كميتين تشكل تناسباً أم لا. وإحدى هذه الطرق هي المقارنة بين معدّلات الوحدة.

أمثلة استعمال معدّلات الوحدة

هل الكميتان في كل زوج من المعدّلات الآتية متناسبتان أم لا؟ فسّر إجابتك، ثم عبّر عن كل علاقة تناسبية في صورة تناسب.

١ ٢٠ كيلومترًا في ٥ ساعات، ٤٥ كيلومترًا في ٩ ساعات.

اكتب كل معدّل في صورة كسر، ثم أوجد معدّل الوحدة.

$$\frac{20 \text{ كلم}}{5 \text{ ساعات}} = \frac{45 \text{ كلم}}{9 \text{ ساعات}}$$

$$\frac{4 \text{ كلم}}{1 \text{ ساعة}} = \frac{5 \text{ كلم}}{1 \text{ ساعة}}$$

بما أن المعدّلين ليس لهما معدّل الوحدة نفسه، فإنهما غير متكافئين. إذن فعدّد الكيلومترات ليس متناسبًا مع عدد الساعات.

٢ ٣ قمصانٍ بـ ٦٣ ريالًا؛ ٥ قمصانٍ بـ ١٠٥ ريالًا.

$$\frac{63 \text{ ريال}}{3 \text{ قمصان}} = \frac{105 \text{ ريال}}{5 \text{ قمصان}}$$

$$\frac{21 \text{ ريال}}{1 \text{ قميص}} = \frac{21 \text{ ريال}}{1 \text{ قميص}}$$

بما أن للمعدّلين معدّل الوحدة نفسه، فهما متكافئان، والتكلفة متناسبة مع عدد

$$\frac{63 \text{ ريال}}{3 \text{ قمصان}} = \frac{105 \text{ ريال}}{5 \text{ قمصان}}$$

٣ **قراءة:** قرأت منى أول ٦٠ صفحة من كتاب في ٣ أيام، ثم قرأت ٩٠ صفحة في ٦ أيام، فهل يوجد تناسب بين معدّلي القراءتين؟ فسّر إجابتك.

إرشادات للدراسة

معدّلات الوحدة يُسنى معدّل الوحدة في المثال (٢) (٢١ ريالًا، أو ٢١ ريالًا قميص) لكل قميص) سعر الوحدة لأنه يعطي التكلفة للوحدة الواحدة.



$$\frac{15 \text{ صفحة}}{1 \text{ يوم}} = \frac{90 \text{ صفحة}}{6 \text{ أيام}} \quad \frac{20 \text{ صفحة}}{1 \text{ يوم}} = \frac{60 \text{ صفحة}}{3 \text{ أيام}}$$

بما أن معدلي القراءتين ليس لهما معدل الوحدة نفسه، فهما ليسا متكافئين؛ إذن فمعدل قراءة مني في الحالتين ليس متناسبًا.

تحقق من فهمك:

- (أ) **جواهر:** صنعت سعاد ١٠ قلائد لخمس صديقات، بينما صنعت خولة ١٢ قلادة لأخواتها الأربع، فهل هذان المعدلان متناسبان؟ فسّر ذلك.
- (ب) **أجرة:** دفعت شركة ١٦٨ ريالاً لغسيل ١٤ سيارة، بينما دفعت شركة أخرى ٩٦ ريالاً لغسيل ٨ سيارات. فهل المعدلان متناسبان؟ فسّر إجابتك.

إذا لم يكن من السهل إيجاد معدل الوحدة، فتحقق من كون المعدلات متكافئة، فإذا كانت كذلك، فالكميات تكون متناسبة.

استعمال الكسور المتكافئة

مثالان

هل الكميات في كل زوج من النسب أو المعدلات الآتية متناسبة أم لا؟ فسّر إجابتك، وعبر عن العلاقة التناسبية في صورة تناسب.

- ٤ أحرز مهند ٣ أهداف كرة سلة من ٧ محاولات، وأحرز عبدالعزيز ٩ أهداف من ١٤ محاولة.

$$\frac{3 \text{ أهداف}}{7 \text{ محاولات}} \stackrel{3 \times}{=} \frac{9 \text{ أهداف}}{14 \text{ محاولة}}$$

البسط والمقام لم يتم ضربهما في العدد نفسه، إذن الكسوران غير متكافئين.

عدد الأهداف التي تم إحرازها لا يتناسب مع عدد المحاولات.

- ٥ تكلف ٦ أقراص مدمجة ٩٠ ريالاً، وتكلف ٣ أقراص مدمجة ٤٥ ريالاً.

$$\frac{6 \text{ أقراص}}{90 \text{ ريال}} \stackrel{2 \div}{=} \frac{3 \text{ أقراص}}{45 \text{ ريال}}$$

تمت قسمة كل من البسط والمقام على العدد نفسه، إذن الكسوران متكافئان.

عدد الأقراص يتناسب مع التكلفة.



الربط بالحياة:

- الأقراص المدمجة إحدى وسائل التخزين الإلكترونية، وهي كثيرة الاستعمال، ويزداد الطلب عليها باستمرار؛ نظرًا لاستيعابها حجمًا كبيرًا من المعلومات في حيز محدود.



تحقق من فهمك:

- هل الكميات في كل زوج من النسب أو المعدلات الآتية متناسبة أم لا؟
فسّر إجابتك، وعبر عن العلاقة التناسبية في صورة تناسب:
ج) تكلف ٥ بطاقات جوال ١٥٠ ريالاً، وتكلف ١٠ بطاقات أخرى ٣٠٠ ريالاً.
د) تتكوّن عائلة من ١٦ شخصاً منهم ١٢ ولداً، وعائلة أخرى من ٨ أشخاص منهم ٤ أولاد.

تأكد

هل الكميات في كل زوج من النسب أو المعدلات الآتية متناسبة أم لا؟ فسّر إجابتك، وعبر عن كل علاقة تناسبية في صورة تناسب:

- المثالان ٢،١
- ١ ادّخار ٢٤ ريالاً في ٣ أيام، ادّخار ٥٢ ريالاً في ٧ أيام.
- ٢ ٢٧٠ سعراً حراريّاً في ٣ وجبات طعام، ٤٥٠ سعراً حراريّاً في ٥ وجبات طعام.
- المثالان ٥،٤
- ٣ ٣ ساعات عملٍ مقابل ١٢٠ ريالاً، ٩ ساعات عملٍ مقابل ٣٦٠ ريالاً.
- ٤ ١٦ حركة شهيق في ٦٠ ثانية، ١٤ حركة شهيق في ١٥ ثانية.
- المثال ٣
- ٥ رياضة: يستطيع سلطان عمل ٧٥ تمرين ضغط في ٣ دقائق، ويستطيع خليل عمل ١٣٠ تمريناً في ٥ دقائق. فهل هذان المعدلان متناسبان؟ فسّر إجابتك.

تدرّب وحل المسائل

هل الكميات في كل زوج من النسب أو المعدلات الآتية متناسبة أم لا؟ فسّر إجابتك، وعبر عن كل علاقة تناسبية في صورة تناسب:

- ٦ ثمن ٣ عبوات حليب ٢٤ ريالاً، وثمن ٧ عبوات حليب ٥٦ ريالاً.
- ٧ تسجيل ١٦ هدفاً في ٤ مباريات، تسجيل ٤٨ هدفاً في ٨ مباريات.
- ٨ طباعة ٩٦ كلمة في ٣ دقائق، طباعة ١٦٠ كلمة في ٥ دقائق.
- ٩ تستهلك سيارة ٢٨٨ كيلومتراً لكل ٤٨ لتراً من الوقود، ٢٤٠ كيلومتراً لكل ٤٠ لتراً.
- ١٠ جهاز حاسوب لكل ٤٥ طالباً، جهاز حاسوب لكل ١٣٥ طالباً.
- ١١ ١٢ من كل ٣٠ طالباً يفضلون اللون الأخضر، و٤٨ من كل ١٢٠ طالباً يفضلون اللون الأخضر.

إرشادات للتمارين

التمارين	انظر الأمثلة
٨-٦	٢،١
١١-٩	٥،٤
١٣،١٢	٣



٣ سم

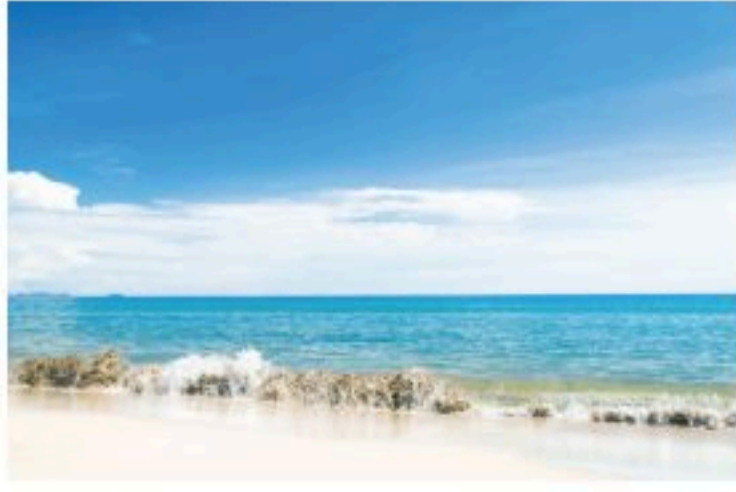

٥ سم

١٢ **تصوير:** قام ناصر بتكبير الصورة المجاورة؛ لعمل مُلصقٍ قياساته ٦٠ سم، ١٠٠ سم، فهل تتناسب هذه القياسات مع قياسات الصورة؟ فسّر إجابتك.

١٣ **دراسة مسحية:** لوحظ أن ٣ طلاب من بين ٥ طلاب في مدرسة الصديق يشتركون شطائر من المقصف، وأن ١٢ طالباً من بين ١٩ طالباً في مدرسة الفاروق يفعلون ذلك. فهل هذه النتائج متناسبة؟ فسّر إجابتك.

١٤ **اختبارات:** حلّ فهد ٦ مسائل في ٣٠ دقيقة، بينما حلّ راشد ١٨ مسألة في ٤٠ دقيقة. فهل يوجد تناسب بين عمل الطالبين؟ فسّر إجابتك.

١٥ **ادخار:** ادخرت سلمى ٣٥ ريالاً في ٥ أيام؛ وادخرت أختها ٤٩ ريالاً في أسبوع. فهل يوجد تناسب بين مقدارَي الادخار؟

تحذّر: استعمل المعلومات الآتية للتحقق من كل تناسب في الأسئلة ١٦ - ١٩، ثم برّر إجابتك:

يمكنك استعمال ضرب التبادلي للتحقق من التناسب. فإذا كان حاصل ضرب الوسطين يساوي حاصل ضرب الطرفين، فإن النسبتين تشكّلتان تناسباً. ويسمى العددان في مقام الكسر الأول وبسط الكسر الثاني "الوسطين"، والعددان في بسط الكسر الأول ومقام الكسر الثاني "الطرفين". فالوسطان في السؤال ١٦، هما: ٥ و ٩، والطرفان هما: ٣ و ١٥

$$\frac{5}{21} = \frac{2}{7} \quad ١٧ \quad \frac{9}{15} = \frac{3}{5} \quad ١٦$$

$$\frac{12}{27} = \frac{4}{9} \quad ١٩ \quad \frac{3}{28} = \frac{1}{8} \quad ١٨$$

٢٠ **الكتب:** تدفع ليلي ١٨ ريالاً لشراء قلمين، و ٢٨ ريالاً مقابل أربعة أقلام من النوع نفسه. صف ثلاث طرق مختلفة لتحديد هل زوج النسب متناسب أم لا.

مسائل
مهارات التفكير العليا



٢١ في حفلةٍ عائليةٍ، إذا كانت نسبةُ الأطفالِ إلى الكبارِ ٣ إلى ٤، فأَيُّ ممَّا يأتي يُمكنُ أن يبيِّنَ عددَ الأطفالِ وعددَ الكبارِ؟

(أ) ٣٠ طفلًا، ٤٤ كبيرًا

(ب) ٢٧ طفلًا، ٣٦ كبيرًا

(ج) ٢٢ طفلًا، ٢٨ كبيرًا

(د) ٣٦ طفلًا، ٥٠ كبيرًا

٢٢ بحسبِ الجدولِ المجاورِ، أيُّ ممَّا يأتي يكافئُ ثمنَ الطماطمِ نفسه؟

خضراوات البيت

بطاطس ٦ كجم ثمنها ١٥ ج

خيار ٩ كجم ثمنها ٣٢ ج

طماطم ٦ كجم ثمنها ٢٤ ج

(أ) ١٥ كجم ثمنها ٦٠ ريال

(ب) ١٢ كجم ثمنها ٣٦ ريال

(ج) ٨ كجم ثمنها ٣٠ ريال

(د) ٤ كجم ثمنها ٢٠ ريال

مراجعة تراكمية

٢٣ **دراسة:** في دراسةٍ مسحيةٍ عن الرياضةِ المفضَّلةِ، يتم اختيارُ طالبينِ من كلِّ ٢٦ طالبًا، استعملَ جدولَ النسبةِ لإيجادِ كمَّ طالبًا نحتاجُ لاختيارِ ٦ طلابٍ منهم؟ (مهارة سابقة)

٢٤ صندوقٌ فيه ٤ كراتٍ حمراء، و ١٠ كراتٍ سوداء، اكتبَ نسبةَ عددِ الكراتِ الحمراءِ إلى عددِ الكراتِ السوداءِ في صورةٍ كسرٍ اعتياديٍّ في أبسطِ صورةٍ. (مهارة سابقة)

أوجدَ ناتجَ كلِّ مما يأتي في أبسطِ صورةٍ: (مهارة سابقة)

$$\frac{2}{15} \times \frac{3}{8} \quad ٢٦$$

$$٤ \frac{1}{8} + ٢ \frac{3}{8} \quad ٢٥$$

$$\frac{3}{8} \div ٦ \quad ٢٨$$

$$٢ \frac{2}{7} \times ٣ \frac{1}{7} \quad ٢٧$$

الاستعداد للدرس اللاحق

اكتبَ كلَّ معدلٍ ممَّا يأتي في صورةٍ معدَّلٍ وحدةٍ: (مهارة سابقة)

٢٩ قراءةُ ٢٧ صفحةً كلَّ ٣ ساعاتٍ.

٣٠ ٥٦ يومَ عملٍ تطوُّعيٍّ كلَّ ٨ شهورٍ.



اختبار منتصف الفصل

الدروس من ٧-١ إلى ٧-٣

٧ تستطيع أفنان أن تنظف ١٠ صُحُونِ كلَّ ٨ دقائق لمساعدة والدتها في الأعمال المنزلية، فكم دقيقة تحتاج كي تنظف ٢٥ صحنًا، إذا استمرت بالمعدل نفسه؟ (الدرس ٧-٢)

عدد الصُّحُونِ	١٠	٢٥
الزمن (دقيقة)	٨	

هل الكميات في كل زوج من النسب أو المعدلات الآتية متناسبة أم لا؟ فسّر إجابتك، وعبر عن كل علاقة تناسبية في صورة تناسب: (الدرس ٧-٣)

٨ قراءة ٢٤ صفحة في ٨ دقائق، قراءة ٧٢ صفحة في ٢٤ دقيقة.

٩ ٤٨ من كل ٦٤ طالبًا يملك كل منهم هاتفًا محمولًا، ١٩٢ من كل ٢٥٨ طالبًا يملك كل منهم هاتفًا محمولًا.

١٠ ٤ ريالًا ثمن ١٢ كعكة، ٩ ريالًا ثمن ٣٦ كعكة.

١١ **اختيار من متعدد:** نسبة عدد الوردات الحمراء إلى عدد الوردات الصفراء في زهرية ٢ إلى ٣، أي ممّا يأتي يمكن أن يكون عدد الوردات الحمراء والصفراء في الزهرية؟ (الدرس ٧-٣)

(أ) ١٦ حمراء، ٢٤ صفراء

(ب) ١٤ حمراء، ٢٠ صفراء

(ج) ١٢ حمراء، ١٩ صفراء

(د) ٨ حمراء، ٩ صفراء

١ **طلاب:** عدد طلاب أحد الفصول ٢٠ طالبًا؛ منهم ١٢ طالبًا حقائبهم سوداء، وبقية الحقائب غير سوداء، اكتب الكسر الذي يمثل نسبة الحقائب السوداء إلى غير السوداء. (الدرس ٧-١)

٢ **فواكه:** على طاولة ١٥ حبة خوخ و ٤٠ حبة مشمش، ما نسبة عدد الخوخ إلى المشمش؟ (الدرس ٧-١)

اكتب كل معدل ممّا يأتي في صورة معدل وحدة: (الدرس ٧-١)

٣ ١٧١ كلم في ٣ ساعات.

٤ قراءة ٤٥ صفحة في ٣ ساعات.

٥ **اختيار من متعدد:** سجّل لاعب ٤ أهداف من بين ١٠ أهداف سجّلها فريقه في مباراة لكرة اليد، ما الكسر الذي يمثل نسبة عدد الأهداف التي سجّلها هذا اللاعب إلى عدد الأهداف التي سجّلها فريقه؟ (الدرس ٧-١)

(أ) $\frac{4}{10}$

(ب) $\frac{3}{5}$

(ج) $\frac{2}{5}$

(د) $\frac{5}{2}$

استعمل جداول النسب أدناه لحلّ السؤالين ٦، ٧:

(الدرس ٧-٢)

٦ **نقود:** توفرّ ميسون ١٥ ريالًا كلَّ أسبوع من مصروفها، فكم ريالًا ستوفر في ٥ أسابيع؟

الأسبوع	١	٥
التوفير (ريال)	١٥	





الجبر: حل التناسب

٧ - ٤

استعد

مكتبات: تبيع مكتبة كل قلم
بـ ٥ ريالات.

١ كم قلمًا يمكنك شراؤه بمبلغ ٢٠ ريالًا،
ثم ٢٥ ريالًا؟

٢ اكتب تناسبًا ليعبر عن العلاقة بين تكلفة
٣ أقلام والتكلفة س لسبعة أقلام.

٣ كم يكلف شراء ٦ أقلام؟

عدد الأقلام	السعر (ريال)
١	٥
٢	١٠
٣	١٥

فكرة الدرس:

أحل تناسبات.

حل التناسب هو إيجاد القيمة المجهولة فيه. وكما اكتشفت في الدرس (٧ - ٣)،
أن هناك طرقًا مختلفة لتحديد إن كانت العلاقة تناسبًا أم لا، فإنه يمكنك استعمال
هذه الطرق نفسها لحل التناسب.

الحل باستعمال الكسور المتكافئة

أمثلة

حل كلاً من التناسبات الآتية:

$$\frac{2}{35} = \frac{4}{7}$$

أوجد قيمة م التي تجعل الكسرين متكافئين.

$$\frac{2}{35} = \frac{4}{7}$$

بما أن $35 = 5 \times 7$ ، فاضرب كلاً من البسط والمقام في العدد ٥

$$\frac{2}{35} = \frac{4}{7}$$

بما أن $35 = 5 \times 7$ ، فإن $20 = 5 \times 4$ ، $20 = 5 \times م$

$$\frac{4}{ص} = \frac{12}{15}$$

$$\frac{4}{ص} = \frac{12}{15}$$

بما أن $12 \div 4 = 3$ ، فاقسم كلاً من البسط والمقام على ٣

$$\frac{4}{5} = \frac{12}{15}$$

بما أن $15 \div 3 = 5$ ، فإن $5 = 3 \div 15$



إرشادات للدراسة

للتحقق من إجابتك:
التب كل نسبة في أبسط صورة. فإذا كانت أبسط صورة لها متساويتين، فإن النسبتين متكافئتان.

$$\frac{7}{8} = \frac{س}{16}$$

$$\frac{7}{8} = \frac{س}{16}$$

بما أن $16 \div 2 = 8$ ، فاقسم كلا من البسط والمقام على 2

$$\frac{7}{8} = \frac{14}{16}$$

فكّر: ما العدد الذي إذا قسمته على 2 كان الناتج 7؟ الجواب هو 14

لذا $س = 14$

تحقق من فهمك:

حلّ كلا من التناسبات الآتية:

$$(أ) \frac{ن}{9} = \frac{2}{3} \quad (ب) \frac{ع}{9} = \frac{30}{54} \quad (ج) \frac{س}{8} = \frac{5}{40}$$

ويمكن استعمال التناسبات للتنبؤ أيضًا.

مثال التنبؤ في مواقف التناسب

مطاعم: إذا كان 12 طالبًا جامعيًا من بين كل 15 طالبًا يفضلون تناول وجبة الغداء في مطعم الجامعة، فاستعمل هذه النسبة لمعرفة عدد الطلاب الذين يفضلون تناول وجبة الغداء في مطعم الجامعة من بين 500 طالب.

اكتب تناسبًا ثم حلّه، علمًا بأن (م) تمثل العدد المتوقع من الطلاب.

$$\begin{array}{l} \text{يفضلون المطعم الجامعي} \leftarrow \frac{12}{15} = \frac{م}{500} \rightarrow \text{يفضلون المطعم الجامعي} \\ \text{العدد الكلي} \leftarrow \end{array}$$

المقامان 15 و 500 لا يرتبطان بسهولة في الضرب؛ لذا بسّط النسبة 12 إلى 15، ثم حلّ باستعمال الكسور المتكافئة.

$$\frac{12}{15} = \frac{4}{5} = \frac{400}{500} \quad \text{بما أن } 100 \times 5 = 500 \text{، فاضرب كلا من البسط والمقام في العدد } 100$$

إذن 400 طالب تقريبًا من بين 500 يفضلون الأكل في مطعم الجامعة.

تحقق من فهمك:

(د) **مثلجات:** إذا كانت 3 علب مثلجات فانيلا تحتوي على 810 سعرات حرارية. فكم سعرًا حراريًا تقريبًا في 7 علب من النوع نفسه؟

(هـ) **وقت النوم:** هناك 15 طالبًا من بين 25 يذهبون إلى النوم الساعة العاشرة مساءً، فما عدد الطلاب الذين يذهبون إلى النوم الساعة العاشرة مساءً من بين ألف طالب؟

يمكنك أيضًا أن تستعمل معدلات الوحدة لحلّ التناسب.



الربط مع الحياة:

كيف يستعمل الطاهي الرياضيات؟
يستعمل الطاهي النسب والتناسبات لمضاعفة الكميات من المقادير التي يحتاج إليها في الطعام مرتين أو ثلاث مرات أو أربع مرات... إلخ، تبعًا للوجبات المطلوبة.



٥ سيارات: تقطع سيارة عبدالعزيز مسافة ٢٤ كيلومتراً مستهلكة ٣ لترات من الوقود. فما المسافة التي تقطعها باستخدام ١٠ لترات من الوقود إذا استمرت بالمعدل نفسه؟

الخطوة ١: اكتب التناسب، وافترض أن (س) تمثل عدد الكيلومترات التي تقطعها السيارة إذا استهلك ١٠ لترات من الوقود.

$$\frac{24 \text{ كيلومتراً}}{3 \text{ لترات}} = \frac{س \text{ كيلومتر}}{10 \text{ لترات}}$$

الخطوة ٢: أوجد معدل الوحدة.

أوجد كسراً مكافئاً مقامه العدد ١.

$$\frac{24 \text{ كيلومتراً}}{3 \text{ لترات}} = \frac{8 \text{ كيلومتراً}}{1 \text{ لتر}}$$

الخطوة ٣: أعد كتابة التناسب باستخدام معدل الوحدة لحل الكسور المتكافئة.

$$\frac{24 \text{ كيلومتراً}}{3 \text{ لترات}} = \frac{8 \text{ كيلومتراً}}{1 \text{ لتر}} = \frac{80 \text{ كيلومتراً}}{10 \text{ لتر}}$$

إذن قيمة س هي ٨٠، وبناءً عليه يستطيع عبدالعزيز إذا قاد بالمعدل نفسه أن يقطع بسيارته مسافة ٨٠ كيلومتراً باستخدام ١٠ لترات من الوقود.

تحقق من فهمك:

و) فواكه: في المتوسط تحتوي ثلاث تفاحات على ١٨٠ سعراً حرارياً، فكم تفاحة في المتوسط تحتوي على ٣٠٠ سعراً حرارياً؟

تأكد

حلّ كلاً من التناسبات الآتية:

الأمثلة ١ - ٣

$$\frac{20}{18} = \frac{ن}{9} \quad ٣$$

$$\frac{36}{م} = \frac{4}{5} \quad ٢$$

$$\frac{س}{20} = \frac{3}{4} \quad ١$$

٤ هويات: إذا كان ١٧ طالباً من كل ٣٠ طالباً في إحدى المدارس يفضلون السباحة على غيرها من الرياضات، فما عدد الطلاب الذين يفضلون السباحة من بين ٣٠٠ طالب؟

المثال ٤

٥ واجبات: إذا كانت طالبة واحدة من كل ١٢ طالبة لا تحل الواجبات المنزلية، فما عدد الطالبات اللواتي لا يقمن بحل الواجبات من بين ١٨٠ طالبة؟

المثال ٥

٦ احتفالات: إذا كانت ٨٤ كعكة تكفي لإطعام ٢٨ طفلاً، فكم كعكة تكفي لإطعام ٣٠ طفلاً؟



حلّ كلّاً من التناسبات الآتية:

٧ $\frac{2}{5} = \frac{2}{15}$ ٨ $\frac{3}{28} = \frac{3}{4}$ ٩ $\frac{7}{10} = \frac{7}{J}$ ١٠ $\frac{4}{28} = \frac{4}{S}$

١١ $\frac{25}{15} = \frac{B}{3}$ ١٢ $\frac{6}{16} = \frac{K}{8}$ ١٣ $\frac{18}{J} = \frac{6}{7}$ ١٤ $\frac{3}{R} = \frac{21}{35}$

ارشادات للتمارين	
انظر الأمثلة	للتمارين
٣ - ١	١٤ - ٧
٤	١٧ - ١٥
٥	١٨

١٥ **صحف:** أُجريت دراسة مسحية على ٥٠ شخصاً، فأفاد ٩ منهم بأنهم يحصلون على الأخبار من الصحف اليومية. فكم شخصاً من بين ٣٠٠ شخص يحصلون على الأخبار من الصحف اليومية بحسب هذا المعدل؟

١٦ **خيل:** يشرب حصان ١٢٠ عبوة ماء تقريباً كل ٤ أيام. كم عبوة ماء يشرب هذا الحصان في ٢٨ يوماً بحسب هذا المعدل؟

١٧ **ترفيه:** إذا كانت تكلفة التذاكر لمجموعة مكونة من ١٥ طالباً في زيارة لحديقة الحيوان هي ٧٥ ريالاً، فكم طالباً يمكن أن يدخل الحديقة بمبلغ ١٥ ريالاً؟

١٨ **صحة:** إذا كان عدد دقات القلب ٧٠٠ ضربة في ١٠ دقائق. فكم دقيقة تبلغ فيها عدد دقات القلب ١٤٠ ضربة بحسب هذا المعدل؟



الربط بالحياة:

حلّ كلّاً من التناسبات الآتية:

١٩ $\frac{11}{91} = \frac{S}{13}$ ٢٠ $\frac{96}{128} = \frac{12}{J}$ ٢١ $\frac{5}{12} = \frac{S}{6}$

يقدم الماء للحصان من ٥ - ٦ مرات يومياً، ويحتاج الحصان كل يوم من ٤٥ - ٥٥ لتراً تقريباً، وذلك بحسب حجم الحصان وحالته الصحية ونوع غذائه وحرارة الجو.

٢٢ **مدرسة:** افترض أن هناك ٨ طلاب من بين ٢٠ طالباً يشاركون في الأنشطة المدرسية كل عام. فما عدد المشاركين في أنشطة هذا العام من بين ٤٠٠٠ طالب؟

المواد المفضلة	
عدد الطلاب	المواد
٦	الرياضيات
٣	العلوم
٧	الدراسات الإسلامية
٤	الدراسات الاجتماعية

٢٣ **تحليل جداول:** الجدول المجاور يبيّن المواد المفضلة لدى مجموعة من الطلاب. اكتب تناسباً يمكن أن يُستعمل لمعرفة عدد الطلاب الذين يفضلون العلوم من بين ٤٠٠ طالب.

٢٤ **رياضة:** يتنفس طلال ٤ مرات شهيقاً في ١٠ ثوانٍ خلال تمرينه الصباحي. فكم عدد مرات الشهيق التي يتنفسها طلال في دقيقتين بحسب هذا المعدل؟



٢٥ **هدايا:** في أحد المتاجر، يحصل ٤ من بين كل ٦٥ زبوناً على قلم هدية، فإذا بلغ عدد الزبائن ٤٥٥ زبوناً، فما عدد الذين يحصلون على قلم منهم؟



٢٦ **التدخين السلبي:** للتدخين السلبي (استنشاق الدخان) أثر في حدوث مشكلات صحية؛ نتيجة لاستنشاق الآخرين مواد خطيرة، حيث إنه قد يصاب ما يقارب ٣٠ من كل ١٠٠ شخص بسرطان الرئة.

ما العدد التقريبي للأشخاص الذين تتوقع أن يصابوا بسرطان الرئة في عائلة، إذا علمت أن عدد أفرادها ٢٢ فرداً، وجميعهم يتعرضون للتدخين السلبي؟

كتل الأبقار (كجم)	
فئات الكتل	الكسر الممثل للكتلة
أقل من ٣٠٠	$\frac{1}{5}$
٣٠٠ - ٣٤٩	$\frac{11}{50}$
٣٥٠ - ٣٩٩	$\frac{2}{5}$
٤٠٠	$\frac{9}{50}$

٢٧ **تحليل جداول:** الجدول المجاور يوضح الكسر الممثل لفئات كتل الأبقار في إحدى المزارع. إذا كان عدد الأبقار فيها ٣٤٠ بقرة، فاكتب تناسباً يبين عدد الأبقار من فئة الكتلة ٣٥٠ - ٣٩٩ كجم، ثم أوجد هذا العدد.

٢٨ **اكتشف الخطأ:** وضع ياسر وراكان تناسباً لحل المسألة الآتية. فأيهما وضع التناسب بصورة صحيحة؟ فسّر إجابتك:

" تعمل والدته بندر معلمة في روضة أطفال، فإذا علمت أن هناك معلمة واحدة لكل ١٢ طفلاً، وأن في الروضة ٢٧٦ طفلاً. فكم معلمة تعمل في الروضة؟"



راكان

$$\frac{12}{1} = \frac{276}{س}$$

$$\frac{س}{276} = \frac{1}{12}$$



ياسر

٢٩ **استدلال:** وضح إن كانت الجملة الآتية صحيحة دائماً، أم صحيحة أحياناً، أم غير صحيحة بالنسبة للأعداد التي هي أكبر من الصفر. ثم فسّر إجابتك:

" إذا كان البسط في النسبة الأولى من التناسب أكبر من المقام، فإن البسط في النسبة الثانية أكبر من المقام فيها."

٣٠ **تحديد:** إذا كان ٢٥ طالباً من بين ١٧٥ طالباً يفضلون لعبة كرة السلة، وخمسة طلاب لديهم كرة سلة في بيوتهم من بين ١٢ طالباً يفضلون لعبة كرة السلة، فكم طالباً لديهم كرة سلة في بيوتهم من بين ٢٥٢ طالباً بحسب هذا المعدل؟

مسائل مهارات التفكير العليا

الكتب ٣١ يركض سلمان ٣ دورات في ٢٤ دقيقة. فكم دورة تقريباً يستطيع أن يركض في ٥٠ دقيقة، إذا حافظ على المعدل نفسه؟ فسّر إجابتك.

تدريب على اختبار

٣٣ **إجابة قصيرة:** تستغرق منال ٢٠ دقيقة في عمل ٣ كعكات، إذا استمرت بالمعدل نفسه، فكم كعكة سوف تعمل في ٣ ساعات؟

٣٤ نسبة الوردات البيضاء إلى الوردات الحمراء في حديقة محمد ٣ إلى ٥، إذا كان عدد الوردات الحمراء ٢٠ وردة، فكم تقريباً سيكون عدد الوردات البيضاء؟

(أ) ٣٥
(ب) ١٦
(ج) ١٢
(د) ٦

٣٣ قرص بمؤشر دوار مقسم إلى أجزاء متطابقة: ٦ منها خضراء و ٤ حمراء، إذا تم تدوير المؤشر ٣٠ مرة، فأى مما يأتي يُستعمل لإيجاد (ص) التي تمثل عدد المرات التي سيتوقف عندها المؤشر على جزء أحمر؟

(أ) $\frac{٤}{٦} = \frac{ص}{٣٠}$

(ب) $\frac{٦}{١٠} = \frac{ص}{٣٠}$

(ج) $\frac{٤}{١٠} = \frac{ص}{٣٠}$

(د) $\frac{٦}{٤} = \frac{ص}{٣٠}$

مراجعة تراكمية

هل الكميات في كل زوج من النسب أو المعدلات الآتية متناسبة أم لا؟ فسّر إجابتك، وعبر عن كل علاقة تناسبية في صورة تناسب: (مهارة سابقة)

٣٥ توزيع ١٢ وسيلة تعليمية لكل ٣٦ طالباً، ٢١ وسيلة تعليمية لكل ٦٣ طالباً.

٣٦ حفظ ٣٦ صفحة من القرآن الكريم في ٩ أيام، حفظ ٥٦ صفحة في ١٢ يوماً.

٣٧ **العمل:** يتقاضى عامل ٣٠ ريالاً عن كل ٢ ساعة عمل، استعمل جدول النسبة لإيجاد كم سيتقاضى العامل إذا عمل ٥ ساعات. (مهارة سابقة)

الاستعداد للدرس اللاحق

٣٨ **مهارة سابقة:** يهوى كل من تركي وسعود جمع العملات المعدنية، إذا كان مجموع ما معهما ١٩٠ عملة، وجمع تركي ٣٠ عملة زيادة على سعود، فكم عملة معدنية مع كل منهما؟ استعمل «خطة التخمين والتحقق». (مهارة سابقة)





خطة حل المسألة

٥ - ٧

فكرة الدرس : أحل المسائل باستعمال خطة «البحث عن نمط»

البحث عن نمط

حمد : أنا أبني نموذجاً لمجموعة درجات باستعمال المكعبات. وقد استعملت ٤ مكعبات لبناء الدرجة الأولى، و ٨ مكعبات للدرجة الثانية، و ١٢ مكعباً للدرجة الثالثة.

مهمتك : استعمل خطة «البحث عن نمط» لإيجاد عدد المكعبات اللازمة لبناء الدرجة الثامنة.



تعرف عدد المكعبات اللازمة لبناء الدرجات الثلاث الأولى، وتريد أن تعرف عدد المكعبات اللازمة لبناء الدرجة الثامنة.

افهم

ابحث عن نمط لإيجاد العدد الكلي من المكعبات اللازمة.

نظّم

استعمل جدولاً لإيجاد النمط:

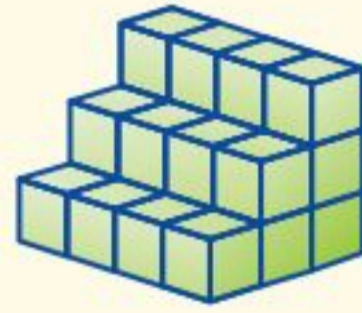

عدد المكعبات	عدد الدرجات
٤	١
٨	٢
١٢	٣
⋮	⋮
■	٨

عدد المكعبات يساوي ٤ أمثال عدد الدرجات، إذن فعدد المكعبات اللازمة للدرجة الثامنة يساوي $4 \times 8 = 32$ مكعباً.

حلّ

ارسم شكلاً لجميع الدرجات الثماني، ثم احسب العدد الكلي للمكعبات في الدرجة الثامنة. وبما أنه يوجد ما مجموعه ٣٢ مكعباً، فالجواب صحيح. ✓

تدقق

حلّ الخطة

١ اشرح متى تستعمل خطة "البحث عن نمط" لحلّ المسألة.

٢ **الكتب** مسألة يمكن أن تحلّ باستعمال خطة «البحث عن نمط»، ثم اكتب خطوات الحلّ.



مسائل متنوعة

٨ **الحس العددي:** صف النمط أدناه، ثم أوجد الأعداد الثلاثة الآتية:

■، ■، ■، ٢١، ١٥، ١٠، ٦، ٣

٩ **نظرية الأعداد:** يُعرف المثلث أدناه باسم مثلث باسكال. إذا استمر هذا النمط، فما الأعداد في الصف الآتي؟

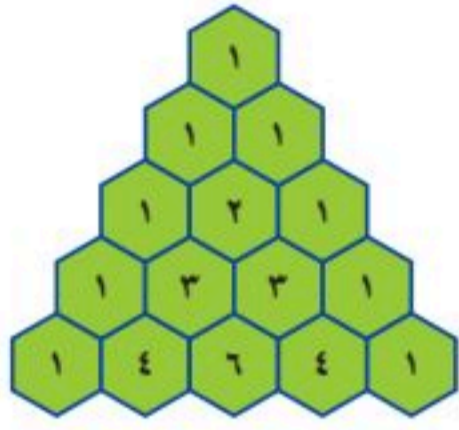

١٠ **كتب علمية:** بلغت مبيعات إحدى المكتبات يوم الاثنين ٨٦ كتاباً علمياً، وهو ما يزيد على مثلي الكمية المباعة يوم الخميس بثمانية. فكم كتاباً علمياً بيع يوم الخميس؟

١١ **أنماط:** أوجد عدد العيدان اللازمة لعمل الشكل الثامن في النمط المبين أدناه:

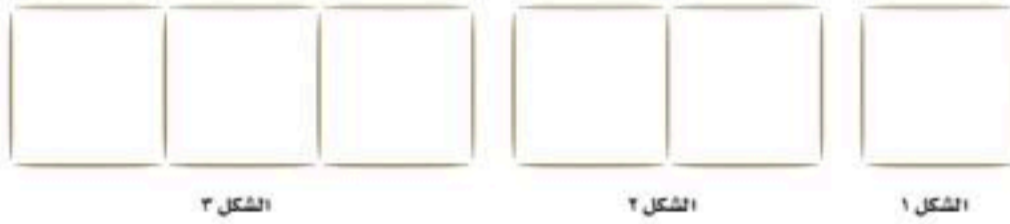

١٢ **سفر:** سافر عمّارٌ بسيارته من الرياض إلى الدمام الساعة ٣:٠٠ مساءً فوصل الدمام الساعة ٨:٠٠ مساءً، وكانت المسافة التي قطعها ٤٠٠ كيلومتر. فإذا استراح عمّارٌ ساعة في الطريق، فكم كان معدل سرعة السيارة بالكيلومتر في الساعة؟

١٣ **رحلات:** اتفق ١٢ شخصاً على القيام برحلة جماعية إلى البر، فجمعوا لذلك ٨٠٠ ريال، إذا بقي معهم بعد دفع التكاليف كافة ٢٠ ريالاً، فكم ريالاً تكلفت الشخص الواحد؟

استعمل خطة " البحث عن نمط " لحلّ المسألتين ٣-٤:

٣ **نقود:** تأخذ سعادُ ٢٠ ريالاً من والدتها كل عيد فطر، مضافاً إليها ريال واحد عن كل سنة من عمرها، بينما تأخذ ماجدةُ ١٠ ريالاتٍ مضافاً إليها ريالان عن كل سنة من عمرها. فإذا كان عمرُ سعاد في عام ١٤٣٩ هـ ١٠ سنواتٍ، وعمرُ ماجدة ٨ سنواتٍ، ففي أيّ عامٍ تأخذ كل منهما المبلغ نفسه؟

٤ **هندسة:** ارسم الشكلين الآتين في النمط أدناه:

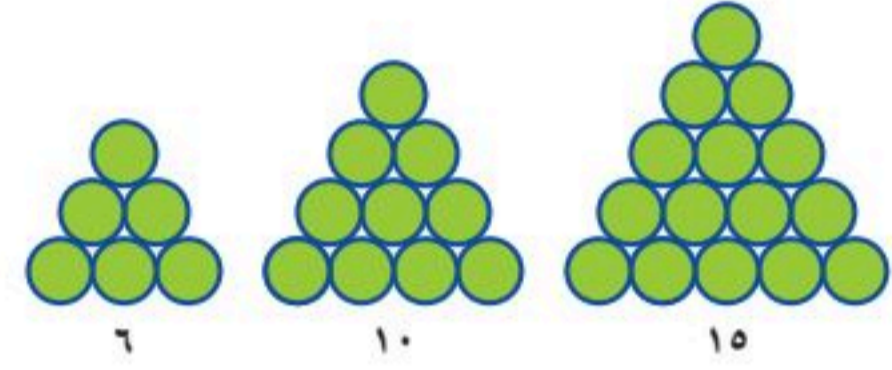

استعمل أيّ خطة من الخطط الآتية لحلّ المسائل ٥-١٣:

خطّ حلّ المسألة
• التخمين والتحقق
• البحث عن نمط
• تمثيل المسألة

٥ **طعام:** أيهما أكبر: $\frac{3}{8}$ أم $\frac{1}{3}$ فطيرة؟

٦ **مال:** يدفع الشخص الكبير ١٢ ريالاً للقيام بنزهة بحرية على القارب، على حين يدفع الطفل ٨ ريالاتٍ، ويدفع الرضيع ٦ ريالاتٍ. فإذا ركب القارب ١٢ شخصاً ودفعوا ١٠٠ ريالاً، وكان من بينهم ٨ أطفال، فأوجد عدد كل من الكبار والرضع في القارب.

٧ **طعام:** يبيّن الجدول أدناه مبيعات متجر من الأرز الهندي وغير الهندي سنوياً. فكم يبيع المتجر سنوياً من الأرز الهندي أكثر من غير الهندي تقريباً؟

مبيعات الأرز (آلاف الريالات)	
٣٦٦,٢	أرز هندي
٢٩١,٥	الأرز غير الهندي



اختبار الفصل

هل الكميات في كل زوج من النسب أو المعدلات الآتية متناسبة أم لا؟

- ٩ قلم رصاص بمبلغ ٨ ريال،
١٦ قلم رصاص بمبلغ ٤ ريال.
- ١٠ ٧٢ من أصل ٩٠ طالباً لديهم جهاز حاسوب محمول،
٣٦٢ من أصل ٤٥٠ طالباً لديهم جهاز حاسوب محمول.
- ١١ ٥٢٤ سُعرًا حراريًا في ٤ وجبات، ٧٨٦ سُعرًا حراريًا في ٦ وجبات.

حلّ كلاً من التناسبات الآتية:

$$\frac{٢}{٨} = \frac{١٠}{م} \quad ١٣ \quad \frac{س}{١٢} = \frac{٤}{٦} \quad ١٢$$

$$\frac{١}{٥٢} = \frac{٧}{١٣} \quad ١٥ \quad \frac{٨}{٥٢} = \frac{ن}{١٣} \quad ١٤$$

١٦ **فصول السنة:** إذا كان ٧ طلاب من بين ٢٨ طالباً في إحدى المدارس يفضلون فصل الشتاء، فما عدد الطلاب المتوقع أن يفضلوا فصل الشتاء من بين ٤٠٠ طالب في المدرسة نفسها؟

١٧ **ثياب:** يحتاج خياط إلى ١٠ م من القماش لعمل ٤ أثواب، استعمل جدول النسبة أدناه لإيجاد عدد الثياب التي سيعملها إذا كان لديه ٧٥ م من القماش.

عدد الأمتار	١٠	٧٥
عدد الثياب	٤	

اكتب كل نسبة فيما يأتي على شكل كسر اعتيادي في أبسط صورة:

- ١ ١٢ قالباً أحمر اللون من بين ٢٠ قالباً.
- ٢ ٢٤ قطعة بطاطس من بين ١٤٤ قطعة بطاطس.
- ٣ ٦٥ تفاحة حمراء من بين ٢٥٠ تفاحة.
- ٤ **طباعة:** أكبر سرعة سُجّلت للطباعة عالمياً هي ٢١٢ كلمة في الدقيقة. فكم كلمة تكتب في الثانية وفق هذا المعدل مقرباً الإجابة إلى أقرب عُشر؟

اكتب كلاً مما يأتي في صورة معدل وحدة:

٥ ١٢ ريالاً ثمن ٣٦ ممحاة.

٦ قراءة ١٨٠ صفحة في ٩٠ دقيقة.

٧ **اختيار من متعدد:** اشترت سميرة ١٢ حبة فاكهة بسعر ٦ ريال، إذا اشترت ٤٨ حبة فاكهة مرة أخرى بمعدل السعر نفسه، فما المبلغ الذي ستدفعه؟

(أ) ٢٠ ج ٢٢

(ب) ٢٤ د ٣٠

٨ أوجد الحدود الثلاثة الآتية في النمط:

٢٥ ، ٢٤ ، ٢٢ ، ١٩ ، ...



الاختبار التراكمي (٧)

القسم ١

اختيار من متعدد

اختر الإجابة الصحيحة:

١ إذا مشى طلال $\frac{1}{4}$ كلم يوم الجمعة و $\frac{1}{2}$ كلم يوم السبت و $\frac{2}{3}$ كلم يوم الأحد، فكم كيلومترًا مشى طلال في الأيام الثلاثة معًا؟

- (أ) $6\frac{1}{4}$ كلم (ب) $7\frac{5}{12}$ كلم
(ج) $7\frac{7}{12}$ كلم (د) $8\frac{1}{2}$ كلم

٢ ما مساحة مستطيل طوله $6\frac{2}{3}$ سم، وعرضه $4\frac{1}{5}$ سم؟

- (أ) ٢٨ سم^٢
(ب) $24\frac{2}{15}$ سم^٢
(ج) ١٤ سم^٢
(د) $2\frac{7}{15}$ سم^٢

٣ جبر: إذا كانت $\frac{6}{7} = أ$ ، $\frac{2}{3} = ب$ ، فما قيمة $أ - ب$ ؟

- (أ) $1\frac{11}{21}$ (ب) ١
(ج) $\frac{4}{21}$ (د) $\frac{2}{21}$

٤ إذا كانت النسبة بين عدد الشاحنات إلى عدد السيارات الصغيرة في أحد المواقع هي ٢ إلى ٥، فما عدد السيارات الصغيرة، إذا كان عدد الشاحنات في الموقع ١٠؟

- (أ) ٥
(ب) ١٠
(ج) ٢٥
(د) ٣٠

٥ ما ناتج $\frac{2}{15} \div \frac{4}{9}$ ؟

- (أ) $3\frac{2}{3}$
(ب) $2\frac{2}{3}$
(ج) $3\frac{3}{10}$
(د) $3\frac{1}{3}$

٦ أفاض ٢٧٠ حاجًا من عرفات إلى مزدلفة راكبين ٦ حافلات، ما نسبة الحافلات إلى عدد الحجاج؟

- (أ) ٤٥:١
(ب) ٩٠:١
(ج) ١:٤٥
(د) ٦:٢٧٠

٧ أكمل جدول النسبة أدناه؛ لتجد عدد أجهزة الحاسوب المخصصة لـ ٢٧ طالبًا؟

عدد الطلاب	٣	٢٧
عدد أجهزة الحاسوب	٢	

- (أ) ٥٤
(ب) ٢٧
(ج) ١٨
(د) ٢٦

٨ نسبة الكرات البنية اللون إلى الصفراء في سلة تساوي ٢ إلى ٥، أي مما يأتي يبين العدد الممكن للكرات البنية والكرات الصفراء في السلة؟

- (أ) ١٢ بنية، ٣٠ صفراء
(ب) ١٤ بنية، ٢٠ صفراء
(ج) ١٢ بنية، ١٩ صفراء
(د) ٨ بنية، ٩ صفراء



٩ أيُّ من البدائل الآتية يبيِّن طريقةً مكافئةً لسعر البطاطس؟

أسعارُ بعض الخضراوات	
٤ كجم خيار	٦ ر.س
٤ كجم بطاطس	١٥ ر.س
٥ كجم طماطم	٢٢ ر.س

(أ) ١٠ كجم بـ ٣٠ ريالاً

(ب) ١٠ كجم بـ ٢٥ ريالاً

(ج) ١٠ كجم بـ ٢٠ ريالاً

(د) ٨ كجم بـ ٣٠ ريالاً

١٠ يوجد مُرشدٌ لكلِّ ١٢ كشافاً في المُخيمِ الكشفيِّ، إذا كان في المُخيمِ ١٥٦ كشافاً، فما التناسُب الذي يمكنكُ استعماله لإيجاد عدد المُرشدين (س)؟

(أ) $\frac{1}{12} = \frac{س}{156}$ (ب) $\frac{12}{156} = \frac{س}{1}$

(ج) $\frac{س}{156} = \frac{1}{12}$ (د) $\frac{12}{156} = \frac{س}{1}$

١١ ما ناتج $\frac{1}{12} + \frac{7}{12}$ في أبسط صورة؟

(أ) $\frac{1}{3}$ (ج) $\frac{1}{4}$

(ب) $\frac{2}{3}$ (د) $\frac{1}{2}$

القسم ٢ الإجابة القصيرة

أجب عن السؤالين الآتيين:

١٢ معدّل تسجيل طلالٍ للركلات الترجيحية التي يُسدّها هو ٤ أهدافٍ من ٥ ركلاتٍ، فما عدد الأهداف التي يمكن أن يُسجّلها طلالٌ من ٢٠ ركلةً ترجيحيةً؟

١٣ بلغت نسبة المواليد الذكور إلى الإناث في إحدى المستشفيات لهذا العام ٧ إلى ٦ تقريباً، أوجد العدد التقريبي للمواليد الإناث في شهر شوال، إذا كان عدد المواليد الذكور في الشهر نفسه هو ١٠٩٢ مولوداً؟

القسم ٣ الإجابة المطولة

أجب عن السؤال الآتي موضّحاً خطوات الحل:

١٤ ربّ طلاب الصف السادس ٤٥ كتاباً في المكتبة في ٩٠ دقيقة.

(أ) اكتب تناسباً لتجد الوقت الذي يحتاج إليه الصف لترتيب ١٢٠ كتاباً.

(ب) كم ساعة يحتاج إليها الصف لترتيب ١٢٠ كتاباً؟

(ج) إذا انخفض معدّل ترتيب الكتب إلى ٣٠ كتاباً في ٩٠ دقيقة، فما الوقت الذي يحتاج إليه طلاب الصف لترتيب ١٢٠ كتاباً؟

أدرب



من خلال الإجابة عن الأسئلة؛ حتى أعزز ما تعلمته من مفاهيم وما اكتسبته من مهارات.

أنا طالبٌ معدٌّ للحياة، ومنافسٌ عالمياً.

هل تحتاج إلى مساعدة إضافية؟

١٤	١٣	١٢	١١	١٠	٩	٨	٧	٦	٥	٤	٣	٢	١	إذا لم تجب عن السؤال
٤-٧	٤-٧	٣-٧	مهارة سابقة	٤-٧	٣-٧	٣-٧	٢-٧	١-٧	مهارة سابقة	٤-٧	مهارة سابقة	مهارة سابقة	مهارة سابقة	فراجع الدرس

النسبة المئوية والاحتمالات

الفكرة العامة

- أحل مسائل تتضمن النسبة المئوية والاحتمالات.

المفردات:

- النسبة المئوية ص (١٠١)
- الاحتمال ص (١١١)
- فضاء العينة ص (١٢٠)
- الرسم الشجري ص (١٢١)
- مبدأ العد الأساسي ص (١٢١)

الربط بالحياة:

كرة قدم: إذا فاز فريق مدرستك لكرة القدم في ٩ مباريات من ١٢ مباراة لعبها، فإنه يمكنك أن تستعمل الاحتمال لتوقع عدد المباريات التي سيفوز بها من المباريات الخمسين اللاحقة.

المطويات

مُنظّم أفكار

النسبة المئوية والاحتمالات: اعمل هذه المطوية لتساعدك على فهم النسبة المئوية والاحتمالات. ابدأ بورقة A4:

١ اطو الورقة طولياً بعرض ٥ سم تقريباً. ٢ افتح الورقة، ثم قسّمها ثلاثة أقسام من ٣ ارسّم خطوطاً على امتداد الثنيات، واكتب عنواناً في أعلى كل عمود كما في الشكل، واكتب عنوان الفصل في الوجه الظاهر من المطوية.

الكمّ الاعتيادي	النسبة المئوية	الكمّ العشري
$\frac{1}{2}$	50%	0,5





التهيئة

أجب عن الاختبار الآتي:

اختبار للربح

اكتب كل كسر مما يأتي في أبسط صورة، وإذا كان كذلك، فاكتب بجانبه «في أبسط صورة». (مهارة سابقة)

$$\frac{17}{100} \quad ٢$$

$$\frac{25}{100} \quad ١$$

$$\frac{15}{100} \quad ٤$$

$$\frac{30}{100} \quad ٣$$

مراجعة للربعة

مثال ١:

اكتب الكسر $\frac{3}{15}$ في أبسط صورة.

$$\begin{array}{c} \swarrow \quad \searrow \\ \frac{3}{15} \\ \nwarrow \quad \nearrow \\ \frac{1}{5} \end{array}$$

اقسم كلاً من البسط والمقام على (ق.م.أ) وهو ٣

وبما أن (ق.م.أ) للعددين ١، ٥ هو ١، فإن الكسر $\frac{1}{5}$ في أبسط صورة.

حل كل تناسب مما يأتي: (مهارة سابقة)

$$\frac{٧}{١٦} = \frac{٧}{٤٨} \quad ٦$$

$$\frac{٣}{٩} = \frac{١}{١} \quad ٥$$

$$\frac{٦}{٧} = \frac{٨}{٣٥} \quad ٨$$

$$\frac{٣٠}{٧} = \frac{٥}{٨} \quad ٧$$

$$\frac{٢}{٣} = \frac{٣٦}{ب} \quad ١٠$$

$$\frac{٢}{٣} = \frac{س}{١٨} \quad ٩$$

مثال ٢:

$$\text{حل التناسب: } \frac{٢}{٣٢} = \frac{٩}{١٦}$$

$$\text{اكتب التناسب. } \frac{٢}{٣٢} = \frac{٩}{١٦}$$

$$\begin{array}{c} \swarrow \quad \searrow \\ \frac{٢}{٣٢} \\ \nwarrow \quad \nearrow \\ \frac{٩}{١٦} \end{array}$$

بما أن $٣٢ = ٢ \times ١٦$ ؛ لذا اضرب ٩ في ٢

$$\text{إذن } م = ١٨$$

١١ **فطائر:** إذا كان إعداد ٨ فطائر تفاح يحتاج إلى ٢ كيلوجرام من التفاح، فكم كيلوجراماً من التفاح نحتاج إليه لإعداد ٢٤ فطيرة؟





معمل الرياضيات

تمثيل النسبة المئوية

استكشاف

١ - ٨

تعلمت في الدرس ٣-١ أنه يمكن استعمال نماذج الكسور (أوراق المربعات 10×10) لتمثيل أجزاء المئة. وكلمة بالمئة (٪) تعني جزءاً من مئة واحدة؛ لذا يمكنك أيضاً استعمال نماذج الكسور (أوراق المربعات 10×10) لتمثيل النسبة المئوية.

فكرة الدرس

أستعمل النماذج لتوضيح معنى النسبة المئوية.

نشاط

١ مثل النسبة المئوية ١٨ ٪

١٨٪ تعني ١٨ جزءاً من ١٠٠؛ لذا ظلل ١٨ مربعاً من ١٠٠ مربع في نموذج الكسر العشري.

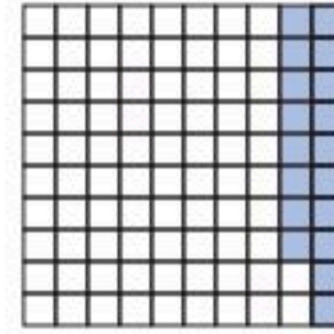

تحقق من فهمك: مثل كلاً من النسب المئوية الآتية:

(أ) ٣٠٪ (ب) ٨٪ (ج) ٤٢٪ (د) ٧٥٪

نشاطان

حدّد النسبة المئوية التي يمثلها كلٌّ من النموذجين الآتيين:

لقد تمّ تظليل ٢٥ مربعاً من ١٠٠ مربع.

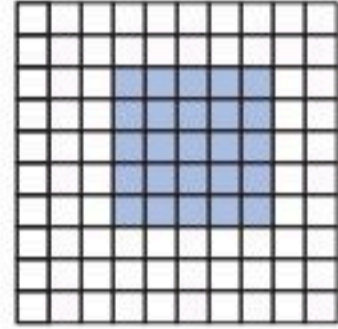

إذن هذا النموذج يمثل ٢٥٪.

لقد تمّ تظليل ٤٠ مربعاً من ١٠٠ مربع.

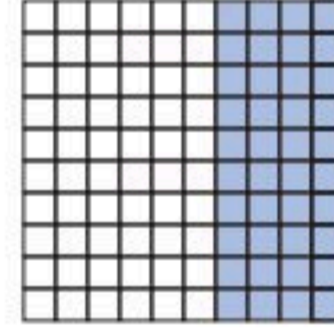

إذن هذا النموذج يمثل ٤٠٪.

تحقق من فهمك: حدّد النسبة المئوية التي يمثلها كلٌّ من النماذج الآتية:

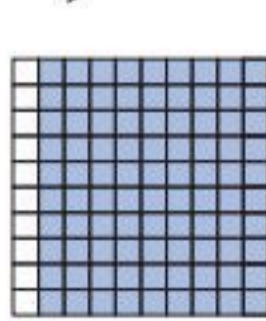

(ز)

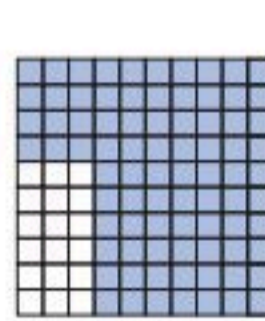

(و)

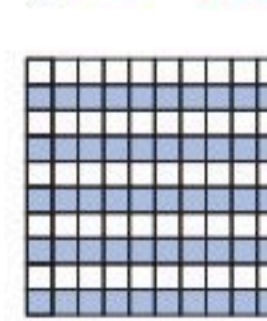

(هـ)

حلّ النتائج

١ حدّد الكسر الاعتيادي الذي يمثله الجزء المظلل في الفقرات أ - ز

٢ خمن: كيف يمكنك أن تحوّل النسبة المئوية إلى كسر اعتيادي؟ وكيف يمكنك

أن تحوّل الكسر الاعتيادي الذي مقامه ١٠٠ إلى نسبة مئوية؟





النسب المئوية والكسور الاعتيادية

٨ - ١

استعد

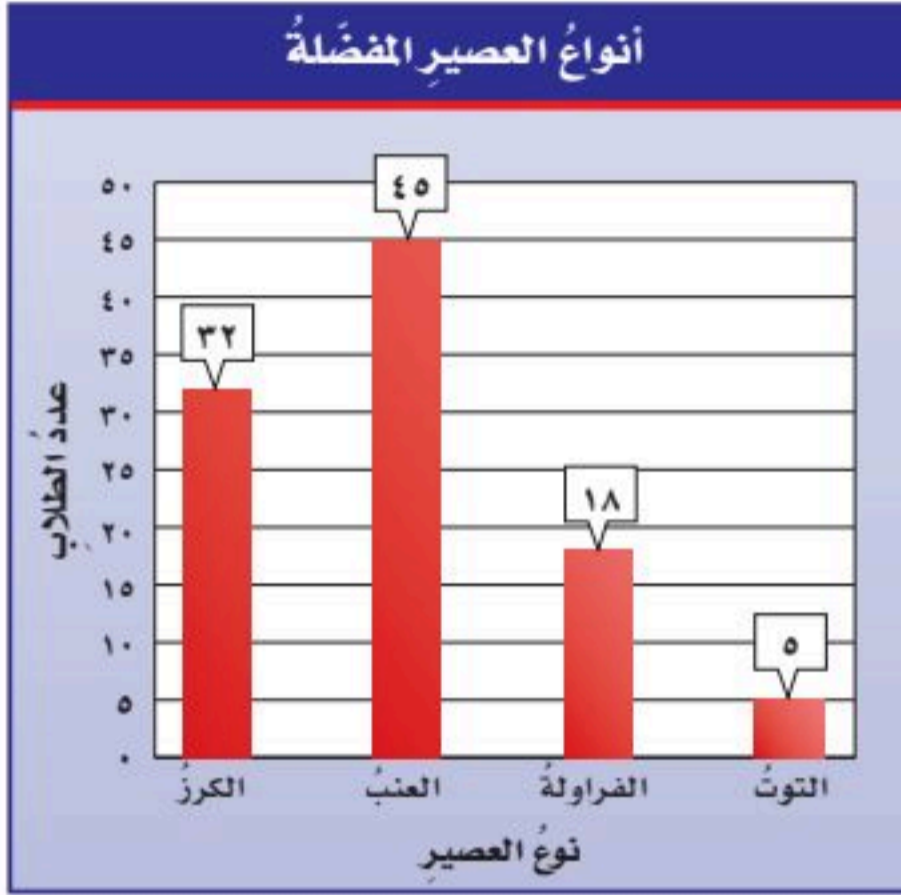

عصائر: سأل معلم ١٠٠ طالب عن نوع العصير المفضل لديهم من بين الأنواع الأربعة الآتية: الكرز، العنب، الفراولة، التوت. والرسم البياني المجاور يوضح نتائج هذا المسح.

١ ما النسبة التي تقارن عدد الطلاب الذين يفضلون عصير العنب بالعدد الكلي للطلاب؟

- ٢ ارسم نموذجًا يمثل هذه النسبة المئوية مستعملًا نموذج تمثيل الكسر العشري.
- ٣ ما الكسر العشري الذي يمثل هذه النسبة؟

يمكن أن تكتب النسب مثل ٣٢ من ١٠٠، ٤٥ من ١٠٠، ١٨ من ١٠٠، ٥ من ١٠٠ في صورة نسب مئوية.

النسبة المئوية

مفهوم أساسي

التعبير اللفظي: النسبة المئوية هي نسبة تقارن عددًا ما بـ ١٠٠

نموذج

مثال: $75\% \leftarrow 75$ من ١٠٠ أو $\frac{75}{100}$

75%

مثالان كتابة النسبة المئوية في صورة كسر اعتيادي

١ اكتب النسبة المئوية ٥٠٪ في صورة كسر اعتيادي في أبسط صورة.

٥٠٪ تعني ٥٠ من ١٠٠

تعريف النسبة المئوية.

$$\frac{50}{100} = 50\%$$

بسط الكسر بقسمة كل من البسط والمقام على (ق.م.أ)، وهو ٥٠

$$\frac{1}{2} = \frac{50}{100} =$$

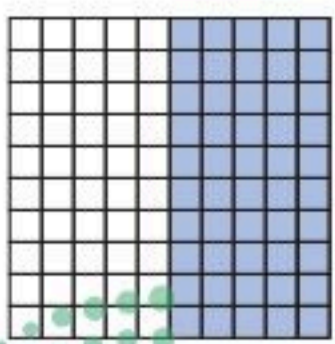

$$50\% = \frac{1}{2}$$

٢ اكتب النسبة المئوية: ١٢٥٪ في صورة عدد كسري في أبسط صورة.

١٢٥٪ تعني ١٢٥ لكل ١٠٠

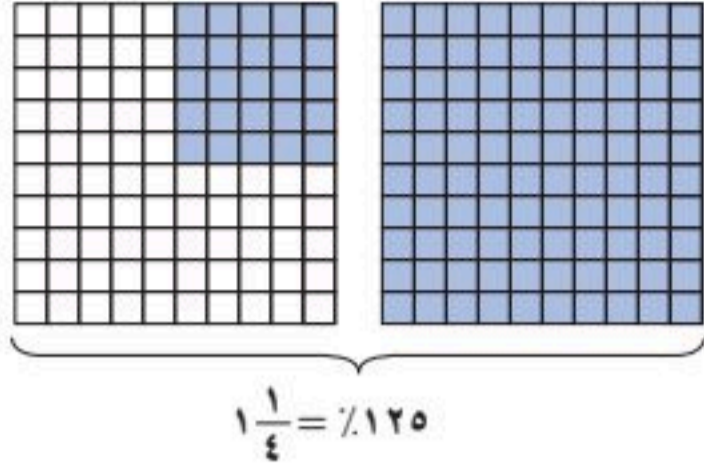

تعريف النسبة المئوية.

$$\frac{125}{100} = 125\%$$

اكتب في صورة عدد كسري.

$$1 \frac{25}{100} =$$

اقسم كلاً من البسط والمقام على (ق.م.أ)، وهو ٢٥

$$1 \frac{25}{100} = 1 \frac{1}{4} =$$

تحقق من فهمك:

اكتب كلاً من النسب المئوية الآتية: في صورة كسر اعتيادي أو عدد كسري في أبسط صورة.

(ج) ١٣٥٪

(ب) ٩٧٪

(أ) ١٠٪

إرشادات للدراسة

النسب المئوية:

يمكن أن تكون النسبة المئوية أكبر من ١٠٠٪، لأن كلمة مئوية تعني أجزاء المئة أو لكل ١٠٠. فالنسبة المئوية ١٢٥٪ تعني ١٢٥ جزءاً من أجزاء المئة، أو ١٢٥ لكل ١٠٠

مثال من واقع الحياة

٣ هواتف نقالة: أظهر استطلاع حديث أن ٣٥٪ ممن يملكون هواتف نقالة يستعملون خدمة إرسال الرسائل في هواتفهم. فما الكسر الذي تدل عليه هذه النسبة من مالكي الهواتف النقالة؟



تعريف النسبة المئوية.

$$\frac{35}{100} = 35\%$$

بسط.

$$\frac{7}{20} =$$

إذن 7/20 ممن يملكون هواتف نقالة يستعملون خدمة إرسال الرسائل في هواتفهم.

تحقق من فهمك:

(د) هواتف نقالة: أجاب ٢٨٪ في الاستطلاع نفسه أنهم يلتقطون الصور بهواتفهم النقالة. فما الكسر الذي تمثله هذه النسبة من مالكي الهواتف؟

إرشادات للدراسة

التحقق من الحقولية:

يمكن أن تستنتج أن 7/20 إجابة معقولة، لأن ٣٥٪ أقل قليلاً من ٥٠٪، و 7/20 أقل قليلاً من 1/2 = 10/20

لكتابة الكسر في صورة نسبة مئوية، اكتب تناسباً ثم حله، على أن تكون إحدى النسب هي الكسر، والأخرى كمية مجهولة منسوبة إلى ١٠٠

مثالان كتابة الكسر الاعتيادي في صورة نسبة مئوية

٤ اكتب 9/20 في صورة نسبة مئوية.

$$\frac{9}{20} = \frac{س}{100}$$

اكتب تناسب.

$$\frac{9}{20} = \frac{45}{100}$$

بما أن: 100 = 5 × 20، إذن اضرب 9 في 5 لإيجاد قيمة س.

$$\text{إذن } \frac{9}{20} = \frac{45}{100} = 45\%$$



وزارة التعليم

Ministry of Education
2025 - 1447

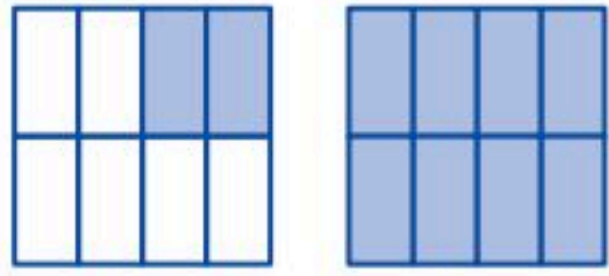

٥ اكتب النسبة المئوية التي تمثل الجزء المظلل من النموذج المجاور.

الجزء المظلل هو: $1\frac{2}{8} = 1\frac{1}{4}$

تحويل العدد الكسري إلى كسر اعتيادي.

$$1\frac{1}{4} = \frac{5}{4}$$

اكتب تناسب.

$$\frac{س}{١٠٠} = \frac{٥}{٤}$$

بما أن: $١٠٠ = ٢٥ \times ٤$ ، إذن اضرب ٥ في ٢٥ لإيجاد قيمة س.

$$\frac{١٢٥}{١٠٠} = \frac{٥}{٤}$$

إذن $\frac{١٢٥}{١٠٠} = ١٢٥\%$ من النموذج يكون مظلاً.

تحقق من فهمك:

اكتب كلاً من الكسور الاعتيادية أو الأعداد الكسرية أو الجزء المظلل في النموذج في صورة نسبة مئوية:

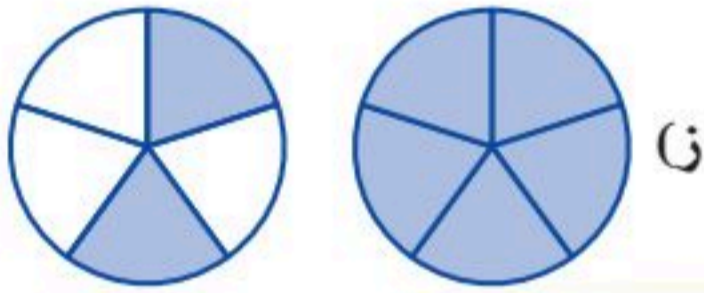

و) $\frac{٩}{١٠}$

هـ) $\frac{٣}{٥}$

تأكد

المثالان ١ - ٢ اكتب كل نسبة مئوية مما يأتي في صورة كسر اعتيادي أو عدد كسري في أبسط صورة:

١) ١٨٠%

٢) ٨٠%

٣) ١٥%

المثال ٣ مدارس: تشكل المدارس المتوسطة ٣٠٪ تقريباً من مدارس المملكة. فما الكسر الذي تمثله هذه النسبة من مدارس المملكة؟

المثال ٤ اكتب كلاً من الكسور أو الأعداد الكسرية الآتية في صورة نسبة مئوية:

٥) $\frac{١}{٤}$

٦) $\frac{٢}{٥}$

٧) $٢\frac{١}{٤}$

المثال ٥ اكتب النسبة المئوية التي تمثل الجزء المظلل من كل نموذج مما يأتي:

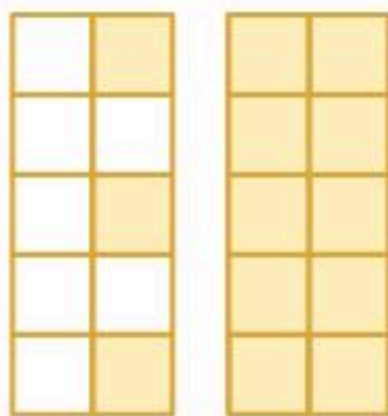

وزارة التعليم

إرشادات للتمارين

انظر الأمثلة	للتمارين
٢، ١	١٧ - ١٢
٣	١٩ - ١٨
٤	٢٧ - ٢٠
٥	٣٣ - ٢٨

اكتب كل نسبة مئوية فيما يأتي في صورة كسر اعتيادي أو عدد كسري في أبسط صورة:

٢٤ ٢٪

١٣ ٤٧٪

١٢ ١٤٪

١٧ ٢٨٠٪

١٦ ١٨٥٪

١٥ ٢٠٪

١٨ **رواتب:** يستلم موظف ٥٪ من راتبه بدل غلاء المعيشة. فما الكسر الاعتيادي الذي تمثله هذه النسبة؟

١٩ **ترشيد المياه:** توصّلت دراسة عملية قامت بها وزارة البيئة والمياه والزراعة في مسجد الملك خالد بالرياض إلى أن استعمال أدوات ترشيد المياه يوفر ما نسبته ٣٦٪ من المياه قبل تركيب أدوات الترشيد. اكتب الكسر الذي تمثله هذه النسبة.

اكتب كلاً من الكسور أو الأعداد الكسرية الآتية في صورة نسب مئوية:

٢٢ $1\frac{1}{4}$

٢١ $\frac{7}{20}$

٢٠ $\frac{3}{10}$

٢٥ $\frac{5}{100}$

٢٤ $\frac{1}{100}$

٢٣ $1\frac{2}{5}$

٢٦ **حيوانات أليفة:** تقضي القطّة نحو $\frac{7}{10}$ يومها في غفوة. فما النسبة المئوية لما تقضيه القطّة من يومها في غفوة؟

٢٧ **طعام:** يشكّل الماء نحو $\frac{23}{100}$ من البطيخة الواحدة. فما النسبة المئوية التقريبية لكمية الماء في البطيخ؟

اكتب النسبة المئوية التي تمثل الجزء المظلل من كل نموذج ممّا يأتي:

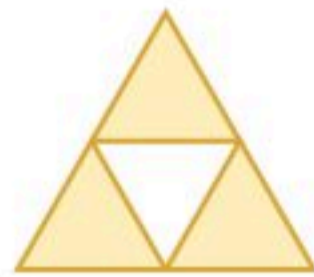

٢٩



٢٨

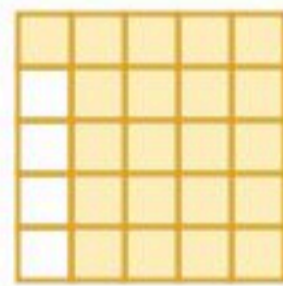

٣١



٣٠



٣٣

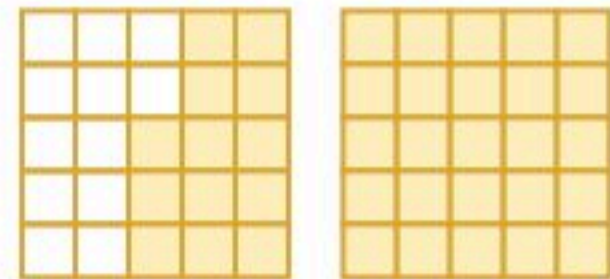

٣٢



ملابس صالح	
بيضاء	ملونة

٣٤ ملابس: استعمل الجدول المجاور لتحديد النسبة المئوية لكل من الملابس البيضاء والملونة لصالح. وما العلاقة بين هاتين النسبتين المئويتين؟

٣٥ إنترنت: أظهر استطلاع للرأي أن ٨٢٪ من الشباب الذين يستعملون الإنترنت يستعملونه في منازلهم. فما الكسر الذي يدل على الشباب الذين يستعملون الإنترنت خارج منازلهم في ذلك الاستطلاع؟

اللون	أحمر	أزرق	بنّي	أبيض
الكسر	$\frac{1}{5}$	$\frac{1}{10}$	$\frac{2}{25}$	■

٣٦ تحليل جداول: أجري مسح حول اللون المفضل لدى طلاب الصف السادس. والجدول المجاور يبين الكسر التقريبي لكل لون مقارنة بالعدد الكلي لطلاب الصف. اكتب كل كسر في صورة نسبة مئوية. وما النسبة المئوية للون الأبيض؟ ثم رتب الألوان تصاعدياً بحسب تفضيلها.

مسائل مهارات التفكير العليا

٣٧ مسألة مفتوحة: اكتب ثلاثة كسور اعتيادية يمكن كتابتها في صورة نسب مئوية تقع بين ٥٠٪ و ٧٥٪، ثم برّر إجابتك.

٣٨ تحدّ: اكتب $\frac{1}{3}$ في صورة نسبة مئوية.

٣٩ اكتشاف المختلف: ما العدد الذي يختلف عن الأعداد الثلاثة الأخرى؟ فسّر إجابتك.

$$\frac{8}{45}$$

$$45\%$$

$$\frac{45}{100}$$

$$\frac{9}{20}$$

٤٠ اكتب: هل العبارة الآتية صواب أم خطأ، وفسّر إجابتك. وإذا كانت خاطئة، فأعط مثلاً مضاداً:

" عند كتابة عدد أكبر من ١ في صورة نسبة مئوية، يجب أن تكون إحدى النسب في تناسب كمية غير معلومة منسوبة إلى ١٠٠٠ "



٤٢ ما النسبة المئوية التي تمثل عدد الأجزاء غير المظللة في الشكل أدناه؟

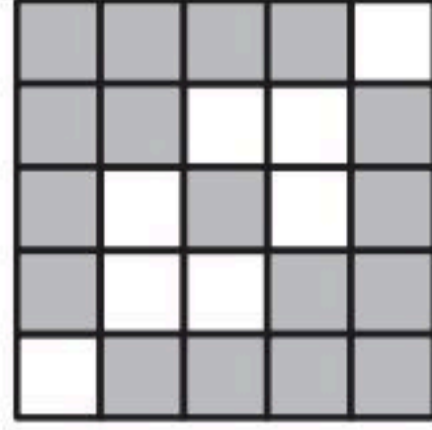

- (أ) ٨٪ (ب) ١٧٪
(ج) ٣٢٪ (د) ٦٨٪

٤١ زرع بدر ٦٥٪ من مساحة حديقته، ما الكسر الاعتيادي الذي يمثل مساحة المنطقة التي لم يتم زراعتها؟

(أ) $\frac{1}{65}$

(ب) $\frac{7}{20}$

(ج) $\frac{13}{20}$

(د) $\frac{6}{5}$

مراجعة تراكمية

٤٣ فن: أرادت مريم عمل منظر من ملصقات للنجوم، يتكوّن من ١٠ صفوف، فوضعت نجمة في الصف الأول و٣ نجوم في الصف الثاني و٥ نجوم في الصف الثالث، وهكذا استمرت بهذا النمط. فكم نجمة ستكون في الصف السابع؟ (مهارة سابقة)

حلّ كلا من التناسبات الآتية: (مهارة سابقة)

٤٥ $\frac{45}{63} = \frac{5}{s}$

٤٤ $\frac{s}{28} = \frac{3}{4}$

٤٧ $\frac{5}{25} = \frac{s}{75}$

٤٦ $\frac{12}{m} = \frac{24}{38}$

الاستعداد للدرس اللاحق

مهارة سابقة: اكتب كل كسر مما يأتي في صورة كسر عشري: (مهارة سابقة)

٤٩ $\frac{1}{8}$

٤٨ $\frac{65}{100}$

٥١ $\frac{1}{5}$

٥٠ $\frac{15}{100}$





النسب المئوية والكسور العشرية

٨ - ٢

المواد الدراسية المفضلة	
النسبة المئوية	المادة
٢٨%	الفقه
٢١%	الرياضيات
١٦%	اللغة العربية
١٥%	العلوم
١٣%	الدراسات الاجتماعية
٧%	مواد أخرى

استعد

مدرسة: الجدول المجاور يوضح النسب المئوية للمواد الدراسية المفضلة للطلاب في مسح أجري حديثاً.

١ ما النسبة المئوية التي تمثلها المواد كلها مجتمعة؟

٢ ما الكسر الاعتيادي الذي يمثل مادة الفقه؟

٣ اكتب الكسر في السؤال ٢ في صورة كسر عشري.

يمكنك كتابة النسب المئوية في صورة كسور عشرية. ولكتابتها في تلك الصورة، اكتب النسبة المئوية في صورة كسر اعتيادي مقامه ١٠٠، ثم اكتب الكسر الاعتيادي في صورة كسر عشري.

أمثلة كتابة النسبة المئوية في صورة كسر عشري

اكتب كل نسبة مئوية مما يأتي في صورة كسر عشري:

١ ٥٦%

اكتب النسبة المئوية في صورة كسر مقامه ١٠٠
اكتب ٥٦ جزءاً من مئة في صورة كسر عشري.

$$\frac{56}{100} = 56\%$$

$$= 0,56$$

٢ ٨%

اكتب النسبة المئوية في صورة كسر مقامه ١٠٠
اكتب ٨ أجزاء من مئة في صورة كسر عشري.

$$\frac{8}{100} = 8\%$$

$$= 0,08$$

٣ ١٢٠%

اكتب النسبة المئوية في صورة كسر مقامه ١٠٠
حوّل إلى عدد كسري.
اكتب ١ و ٢٠ جزءاً من مئة في صورة كسر عشري.

$$\frac{120}{100} = 120\%$$

$$\frac{20}{100} = 0,2$$

$$1,2 = 1,20$$

تحقق من فهمك

اكتب كل نسبة مئوية مما يأتي في صورة كسر عشري:

(ج) ١٩٠%

(ب) ٦%

(أ) ٣٢%

فكرة الدرس:

أحوّل النسبة المئوية إلى كسر عشري، وأحوّل الكسر العشري إلى نسبة مئوية.



إرشادات للدراسة

الحساب الذهني:
لكتابة النسبة المئوية في صورة كسر عشري، حرك الفاصلة العشرية منزلتين نحو اليسار، واحذف إشارة %، وهذا يشبه القسمة على ١٠٠

$$120\% = \frac{120}{100}$$

$$= 1,20$$

ويمكنك أيضًا كتابة الكسر العشري في صورة نسبة مئوية. وكتابتها في تلك الصورة، اكتب الكسر العشري في صورة كسر اعتيادي مقامه ١٠٠، ثم اكتب الكسر الاعتيادي في صورة نسبة مئوية.

مثالان كتابة الكسر العشري في صورة نسبة مئوية

اكتب كل كسر عشري مما يأتي في صورة نسبة مئوية.

٤ ٠,٣٨
اكتب الكسر العشري في صورة كسر اعتيادي. $\frac{38}{100} = 0,38$
اكتب الكسر الاعتيادي في صورة نسبة مئوية. $\%38 =$

٥ ١,٤٥
اكتب ١ و ٤٥ جزءًا من مئة في صورة عدد كسري. $1\frac{45}{100} = 1,45$
اكتب العدد الكسري في صورة كسر اعتيادي. $\frac{145}{100} =$
اكتب الكسر الاعتيادي في صورة نسبة مئوية. $\%145 =$

تحقق من فهمك:

اكتب كل كسر عشري مما يأتي في صورة نسبة مئوية:

(د) ٠,٤٧ (هـ) ١,٧٥ (و) ٠,٥٢

إرشادات للدراسة

حساب ذهني:

لكتابة الكسر العشري في صورة نسبة مئوية، حرك الفاصلة العشرية منزلتين نحو اليمين، وأضف إشارة %، وهذا يشبه الضرب في ١٠٠
 $\%100 \times 0,38 = 38\%$

مثال من واقع الحياة

٦ مساحة: تبلغ مساحة الوطن العربي ١,٠ تقريبًا من مساحة اليابسة في العالم. اكتب ١,٠ في صورة نسبة مئوية.

اكتب ١,٠ في صورة كسر اعتيادي. $\frac{1}{10} = 0,1$
اضرب البسط والمقام في ١٠ ليصبح مقام الكسر ١٠٠ بسط. $\frac{10 \times 1}{100 \times 10} =$
اكتب الكسر الاعتيادي في صورة نسبة مئوية. $\%10 =$

تحقق من فهمك:

ز مدارس: تشكل المدارس الثانوية ١٨,٠ من إجمالي عدد مدارس المملكة. ما النسبة المئوية التي تكافئ ١٨,٠؟



الربط بالحياة:

تقدر مساحة الوطن العربي بـ ١٣٦٩١٤٦٩ كلم^٢، ويشتمل على ٢٢ دولة عربية، ١٠ منها في إفريقيا، و ١٢ في آسيا.

تأكد

اكتب كل نسبة مئوية مما يأتي في صورة كسر عشري:

الأمثلة ١ - ٣

- ١ ٢٧% ٢ ١٥% ٣ ٤%
- ٤ ٩% ٥ ١١٥% ٦ ١٣٦%



المثالان ٤ ، ٥

اكتب كل كسرٍ عشريٍّ ممَّا يأتي في صورة نسبةٍ مئويَّة:

- ٧ ٠,٣٢ ٨ ٠,١٥ ٩ ٠,٩١
١٠ ١,٢٥ ١١ ٢,٩١ ١٢ ٤,٦٣

مثال ٦

١٣ علم الأحياء: يشكّل الماء ٧,٠ تقريبًا من جسم الإنسان. ما النسبة المئوية التي تكافئ ٧,٠؟

تدرّب وحلّ المسائل

اكتب كل نسبة مئويّة ممَّا يأتي في صورة كسرٍ عشريٍّ:

- ١٤ ٠,١٧ ١٥ ٠,٣٥ ١٦ ٠,٢ ١٧ ٠,٣
١٨ ٠,١٢٥ ١٩ ٠,١٠٤ ٢٠ ٠,١١ ٢١ ٠,٩٥

أرشادات للتمارين	
التمارين	انظر الأمثلة
٢٣-١٤	٣-١
٣١-٢٤	٥,٤
٣٣,٣٢	٦

٢٢ نقود: وزعت إحدى الشركات المساهمة أرباحًا على المساهمين بنسبة ٤٪، اكتب ٤٪ في صورة كسرٍ عشريٍّ.

٢٣ ترشيده: تستهلك التسربات اليومية للمياه تقريبًا ١٩٪ من قيمة استهلاك الفرد اليومي للمياه. اكتب ١٩٪ في صورة كسرٍ عشريٍّ.

اكتب كل كسرٍ عشريٍّ ممَّا يأتي في صورة نسبةٍ مئويَّة:

- ٢٤ ٠,٢٢ ٢٥ ٠,٩٩ ٢٦ ١,٧٥ ٢٧ ٣,٥٥
٢٨ ٠,٥ ٢٩ ٠,٦ ٣٠ ٠,١٦ ٣١ ٠,٨٧

٣٢ التعداد السكاني: زاد عدد سكان الرياض في سنة ١٤٣٨ هـ بمقدار ٦٣,٠ على عددهم سنة ١٤٣١ هـ، اكتب ٦٣,٠ في صورة نسبةٍ مئويَّة.

٣٣ إنترنت: يُجري ١٢,٠ تقريبًا من مستخدمي الإنترنت في العالم محادثات بالصوت والصورة. فما النسبة المئوية التي تكافئ ١٢,٠؟

قارن بين كل من النسبتين فيما يأتي مستعملًا (<, >, =):

- ٣٤ ٠,٢ ١٨٪ ٣٥ ٠,٥ ٥٪ ٣٦ ٢,٣ ٢٣٪



٣٧ **مسألة مفتوحة**: اكتب كسرًا عشريًا يقع بين ٥, ٠, ٧٥, ٠, ثم اكتبه في صورة نسبة مئوية وفي صورة كسر اعتيادي في أبسط صورة.

٣٨ **تحديد**: كيف تكتب $\frac{3}{4} \times 43\%$ في صورة كسر عشري؟

٣٩ **الكتابة**: مسألة عن موقف من واقع الحياة، تحتاج فيه إلى تحويل النسبة المئوية إلى كسر عشري أو الكسر العشري إلى نسبة مئوية.

تدريب على اختبار

٤١ **إجابة قصيرة**: اكتب النسبة المئوية ٢٥٪ في صورة كسر عشري.



٤٠ كل مربع أدناه مقسم إلى أجزاء متطابقة. أي منها تم تظليل ٧٥٪ منه؟

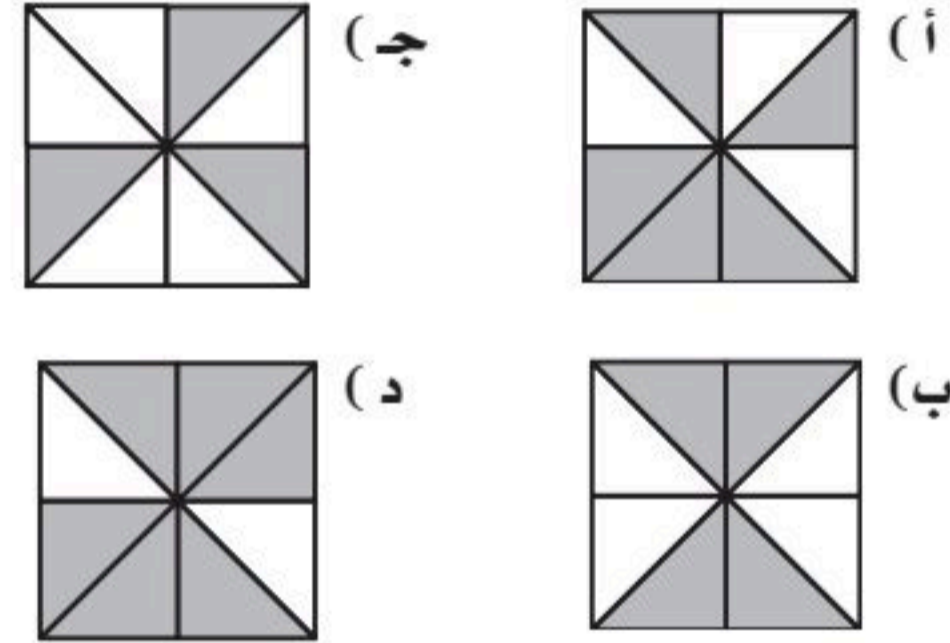

مراجعة تراكمية

٤٢ **إنتاج**: تستعمل هند $\frac{2}{3}$ كوب من الدقيق لعمل فطيرة، بينما تستعمل هوف $\frac{1}{5}$ أكواب من الدقيق لعمل فطيرة. كم يزيد ما تستعمله هوف على ما تستعمله هند من الدقيق؟ (مهارة سابقة)

اكتب كل نسبة مئوية مما يأتي في صورة كسر اعتيادي أو عدد كسري في أبسط صورة: (مهارة سابقة)

٤٦ ٣٥٪

٤٥ ١٢٥٪

٤٤ ٣٨٪

٤٣ ٢٤٪

الاستعداد للدرس اللاحق

مهارة سابقة: اكتب كل مما يأتي في أبسط صورة: (مهارة سابقة)

٥٠ $\frac{9}{21}$

٤٩ $\frac{21}{30}$

٤٨ $\frac{15}{40}$

٤٧ $\frac{5}{45}$





استعد



أزهار: يُقدّم محلّ أزهار القرنفل بألوانٍ مختلفةٍ ومتعددةٍ. وتريدُ فاطمةُ أن تختارَ لأُمّها زهرةً واحدةً من بين الأزهار المبيّنة هنا، وقد قرّرت أن تغمضَ عينيها وتلتقطَ إحداها.

١ ما نسبة عدد أزهار القرنفل الصفراء إلى العدد الكليّ لأزهار القرنفل؟

٢ ما النسبة المئوية لأزهار القرنفل الصفراء إلى مجموع الأزهار؟

٣ هل لدى فاطمة فرصة جيدة لالتقاط زهرة قرنفل صفراء؟

٤ ماذا يحدث لفرصتها في التقاط زهرة قرنفل صفراء إذا أضيفت ٥ زهرات قرنفل: خضراء، برتقالية، أرجوانية فاتحة، أرجوانية غامقة، بيضاء إلى الأزهار المبيّنة هنا؟

٥ ماذا يحدث لفرصتها في اختيار زهرة صفراء إذا كانت هناك زهرة واحدة صفراء وأخرى حمراء؟

هناك فرص متساوية لاختيار أيّ من أزهار القرنفل الخمس. وتمثّل الأزهار الخمس جميع النواتج الممكنة. وتُسمّى الحادثة المكوّنة من ناتج واحدٍ حادثة بسيطة. فعلى سبيل المثال، يُعدّ اختيار زهرة صفراء حادثة بسيطة.

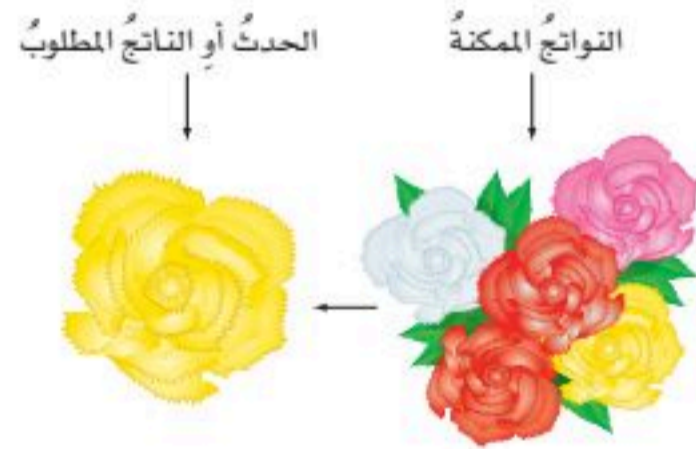

الاحتمال هو فرصة وقوع حادثة معينة، ويمكن إيجادها باستعمال النسبة.

مفهوم أساسي

الاحتمال

التعبير اللفظي: احتمال حادثة هو نسبة عدد النواتج التي تتكوّن منها الحادثة إلى العدد الكليّ للنواتج الممكنة.

$$\text{ح (حادثة)} = \frac{\text{عدد النواتج في الحادثة}}{\text{العدد الكليّ للنواتج الممكنة}}$$

أمثلة:



احتمال وقوع حادثة ما هو عددٌ من صفرٍ إلى ١، وقد يكونُ صفرًا أو ١، وكلّما كان الاحتمالُ أقربَ إلى ١ زادتُ إمكانيةُ وقوعِ الحادثة.



تظهرُ النواتجُ بشكلٍ عشوائيٍّ إذا تساوتِ فرصُ وقوعِها.

إرشاداتٌ للدراسة

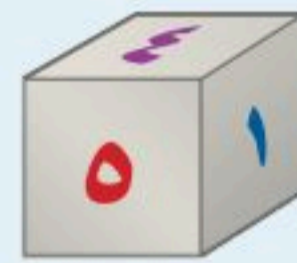

مكعبُ الأرقام:
هو مكعبٌ مكتوبٌ على أوجهه الستةِ أرقامٌ مختلفةٌ.

قراءةُ الرياضيات:

الاحتمالُ :

الرمزُ ح(٦) يُقرأ:

"احتمالُ ظهورِ الرقمِ ٦"

مثالان إيجادُ الاحتمال

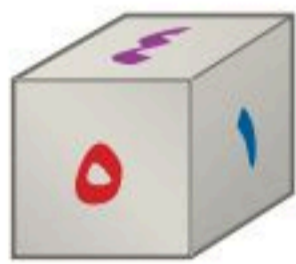

هناكُ ستةُ نواتجٍ متساويةٍ الاحتمالِ عندَ رميِ مكعبِ أرقامٍ تحملُ أوجههُ الأرقامَ من ١ إلى ٦. أوجدِ احتمالَ ظهورِ الرقمِ ٦ عندَ رميِ المكعبِ. يظهرُ الرقمُ ٦ مرةً واحدةً على مكعبِ الأرقامِ.

$$\text{ح(٦)} = \frac{\text{عددُ النواتجِ في الحادثة}}{\text{العددُ الكليُّ للنواتجِ الممكنة}} = \frac{1}{6}$$

إذن احتمالُ ظهورِ الرقمِ ٦ هو $\frac{1}{6}$

أوجدِ احتمالَ ظهورِ الرقمِ ٢ أو ٣ أو ٤

كلمةُ (أو) تشيرُ إلى أن النواتجَ المطلوبةَ في الحادثةِ هي التي تتضمنُ أحدَ الأرقامِ ٢، ٣، ٤

$$\text{ح(٢ أو ٣ أو ٤)} = \frac{\text{عددُ النواتجِ في الحادثة}}{\text{العددُ الكليُّ للنواتجِ الممكنة}} = \frac{3}{6} = \frac{1}{2}$$

أي أن احتمالَ ظهورِ الرقمِ ٢ أو ٣ أو ٤ يساوي $\frac{1}{2}$.

تحقق من فهمك:



أدرِ مؤشرَ القرصِ المجاورِ مرةً واحدةً، ثمَّ أوجدِ احتمالَ كلِّ من الحوادثِ الآتية، واكتبِ إجابتك في صورةِ كسرٍ اعتياديٍّ:

(أ) ح(و) (ب) ح(د أو ز) (ج) ح(د أو هـ أو و)

إرشاداتٌ للدراسة

أجزاءُ القرصِ ذي المؤشرِ الدوّار:
تعلمُ أنّ فرصةَ وقوفِ المؤشرِ عندَ حرفٍ معيّنٍ تساوي فرصةَ وقوفِهِ عندَ أيِّ حرفٍ آخرٍ، لأنَّ القرصَ مقسّمًا إلى أجزاءٍ متطابقةٍ.

عند إلقاء قطعة نقدية، فإمّا أن يظهر على وجهها العلويّ الشعارُ أو لا يظهر، وتُعدُّ هاتان الحادّتانِ متتامتين. والحادّتانِ المتتامتانِ هما حادثتانِ يُحتمَلُ وقوعُ إحداهما، ولكن لا يمكنُ وقوعهما معاً في الوقتِ نفسه، ومجموعُ احتماليهما ١ أو ١٠٠٪.

مثال

٣ أوجد احتمال عدم ظهور الرقم ٦ في المثال ١

حادثة عدم ظهور الرقم ٦، وحادثة ظهوره هما حادثتان متتامتان؛ لذا فإن مجموع احتماليهما يساوي ١
ح(٦) + ح(ليس ٦) = ١

$$\frac{1}{6} + \text{ح(ليس 6)} = 1$$

ضع $\frac{1}{6}$ بدلاً من ح(٦)

$$1 = \frac{5}{6} + \frac{1}{6}$$

فكّر: ما العدد الذي يُضاف إلى $\frac{1}{6}$ ليكون المجموع ١؟

إذن احتمال عدم ظهور الرقم ٦ هو $\frac{5}{6}$

تحقق من فهمك:

تحتوي حقيبة على ٥ كرات زرقاء، و ٨ حمراء، و ٧ خضراء. فإذا سُحبت كرة واحدة عشوائياً من الحقيبة، فأوجد احتمال كلٍّ من الحوادث الآتية:

(د) ح(ليست حمراء) (هـ) ح(ليست زرقاء أو خضراء)

إرشادات للدراسة
مراجعة حلّ المعادلات
يمكنك مراجعة حلّ
المعادلات في الدرس ١-٨

مثال من واقع الحياة

٤ لون العيون: أجرى طبيبُ العيون مسحاً لمُراجعيه، فوجد أن لونَ عيون ٣٠٪ منهم بنيّ. عيّن متممة هذه الحادثة، ثم أوجد احتمالها.

إنّ متممة حادثة أن تكون العيون بنيّة هي حادثة أن تكون العيون ليست بنيّة، ومجموع احتماليهما يساوي ١ = ١٠٠٪

$$\text{ح(العيون بنيّة)} + \text{ح(العيون ليست بنيّة)} = 100\%$$

$$30\% + \text{ح(العيون ليست بنيّة)} = 100\%$$

استبدل ح(العيون بنيّة) بـ ٣٠٪

$$30\% + \text{ح(العيون ليست بنيّة)} = 100\%$$

فكّر: ما النسبة التي تضاف إلى ٣٠٪ ليكون المجموع ١٠٠٪؟

إذن احتمال ألا تكون عيون المراجع بنيّة هو ٧٠٪

تحقق من فهمك:

نوع القصة	النسبة المئوية للطلاب
مغامرات	٤٦
اجتماعية	٢٢
ثقافية	١٨
رياضية	١٤

استطلع وليد آراء طلاب صفه حول القصص التي يفضلون قراءتها. والجدول المقابل يبيّن نتيجة هذا الاستطلاع. حدّد متممة كلٍّ من الحوادث الآتية، ثم أوجد احتمال المتممة:

(و) الثقافية (ز) الاجتماعية أو الرياضية



اختيرت بطاقة تحمل حرفاً بشكل عشوائي. أوجد احتمال كل من الحوادث الآتية، ثم اكتب إجابتك في صورة كسر اعتيادي:

الأمثلة ١ - ٣

١ ح (د)

٢ ح (أ)

٣ ح (ب أو ي)

٤ ح (س أو ف أو ل)

٥ ح (ليس حرف علة)

٦ ح (ليس ل)

٧ **العاب:** احتمال اختيار بطاقة معينة في لعبة يساوي ٢٥٪، صف متممة هذه الحادثة، وأوجد احتمال المتممة في صورة كسر اعتيادي وكسر عشري ونسبة مئوية.

المثال ٤

تدرّب وحل المسائل



إذا أدير مؤشر القرص المجاور مرة واحدة، فأوجد احتمال كل من الحوادث الآتية، ثم اكتب إجابتك في صورة كسر اعتيادي:

٨ ح (أزرق)

٩ ح (برتقالي)

١٠ ح (أحمر أو أصفر)

١١ ح (أحمر أو أصفر أو أخضر)

١٢ ح (ليس بنياً)

١٣ ح (ليس أخضر)

إرشادات للتمارين

انظر الأمثلة	التمارين
٢، ١	٨ - ١١
	١٩ - ١٤
٣	١٣، ١٢
	٢١، ٢٠
٤	٢٣، ٢٢



سُحبت بطاقة واحدة عشوائياً من بين ١٠ بطاقاتٍ مرقمةٍ بالأرقام من ١ إلى ١٠،
أوجد احتمال كلٍّ من الحوادث الآتية، ثم اكتب إجابتك في صورة كسرٍ اعتياديٍّ:

- ١٤ ح (٨) ١٥ ح (٧ أو ٩)
- ١٦ ح (أقل من ٥) ١٧ ح (أكبر من ٣)
- ١٨ ح (فردية) ١٩ ح (زوجية)
- ٢٠ ح (ليس من مضاعفات ٤) ٢١ ح (ليس ٥ أو ٦ أو ٧ أو ٨)

الرحلات الجوية	
النسبة المئوية لوصول الطائرات في مواعيدها	المطار
٨٠	الأول
٨٢	الثاني
٧٧	الثالث
٨٣	الرابع
٧٦	الخامس

تحليلُ جداولٍ: استعمل الجدول المجاور الخاص بالرحلات الجوية في خمسة من المطارات للإجابة عن السؤالين ٢٢، ٢٣:

٢٢ إذا اختيرت إحدى الطائرات التي وصلت إلى المطار الأول عشوائياً، فما احتمال ألا تكون قد وصلت في مواعيدها؟

٢٣ إذا اختيرت إحدى الطائرات التي وصلت إلى المطار الرابع عشوائياً، فما احتمال أن تكون هذه الطائرة قد وصلت في مواعيدها؟

إذا التُقِطت خريزة واحدة من الوعاء المجاور دون النظر فيه، فاكتب جملة تبيين إمكانية وقوع كلٍّ من الحوادث الآتية، وبرر إجابتك:



- ٢٤ الخريزة سوداء. ٢٥ الخريزة بنفسجية.
- ٢٦ الخريزة بنفسجية أو حمراء أو صفراء. ٢٧ الخريزة خضراء.

٢٨ **مدرسة:** يشكّل طلاب المرحلة الابتدائية ٤٦٪ من طلاب مدارس البنين في المملكة العربية السعودية. إذا اختير أحد طلاب المملكة لإجراء مقابلة معه، فصف متممة حادثة اختيار طالب من المرحلة الابتدائية، وأوجد احتمال المتممة. اكتب إجابتك في صورة كسرٍ اعتياديٍّ، وكسرٍ عشريٍّ، ونسبة مئوية.



الهندسة: استعمال الأشكال الموضحة أدناه والمعلومات الآتية في الإجابة عن السؤالين ٢٩، ٣٠:

يمكن حساب احتمال وقوع المؤشر عند أي جزء من القرص بأخذ قياس الزاوية التي يشكلها ذلك الجزء في الحساب. ففي الشكل الأول الزاوية التي يشكلها الجزء الأزرق تساوي ربع الزاوية المكوّنة من الدائرة كاملة؛ لذا فإن ح (أزرق) = $\frac{1}{4}$ ، أو ٢٥، ٠، أو $\frac{1}{4}$.



٢٩ أوجد ح (أخضر) لكل شكل، ثم اكتب الاحتمال في صورة كسر اعتيادي وكسر عشري ونسبة مئوية، وبرّر إجابتك.

٣٠ أوجد ح (ليس برتقاليًا) لكل شكل، ثم اكتب الاحتمال في صورة كسر اعتيادي وكسر عشري ونسبة مئوية، وبرّر إجابتك.

٣١ **اكتشف الخطأ:** حسب كل من سالم وأحمد احتمال ظهور العدد ٣ عند رمي مكعب الأرقام. فأيهما كانت إجابته صحيحة؟ فسّر إجابتك.

مسائل
مهارات التفكير العليا



أحمد

نواتج الحادثة: ٣
النواتج الممكنة: ١، ٢، ٣، ٤، ٥، ٦
ح (٣) = $\frac{1}{6}$

نواتج الحادثة: ٣
النواتج غير المطلوبة: ١، ٢، ٤، ٥، ٦
ح (٣) = $\frac{1}{5}$

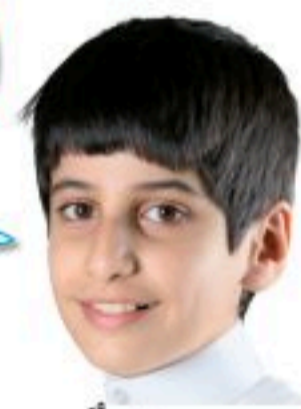

سالم

٣٢ **تحدّ:** إذا كان عدد الأجزاء في لعبة القرص ذي المؤشر أكثر من ثلاثة، وكانت كلها متطابقة، وكان احتمال وقوع مؤشر القرص على اللون الأزرق يساوي ٥، ٠، فصمّم شكلين ممكنين لهذه اللعبة، وفسّر لماذا يكون كل منهما مقبولاً.

٣٣ **الكتب:** شرحًا للعلاقة بين احتمال حادثة واحتمال متمماتها، ثم أعط مثالاً على ذلك.



٣٤ يحتوي وعاءٌ على كراتٍ ملوَّنةٍ بحسبِ الجدولِ أدناه. إذا تمَّ اختيارُ كرةٍ دونَ النظرِ فيه، فما احتمالُ أن تكونَ الكرةُ برتقاليةً؟

اللون	عدد الكرات
أحمر	٥
برتقالي	٣
أصفر	١
أخضر	٦

- (أ) $\frac{1}{5}$ (ب) $\frac{2}{3}$
(ج) $\frac{11}{15}$ (د) $\frac{5}{4}$

٣٥ في زهريةٍ مجموعةٌ ورداتٍ؛ ٧ منها زرقاءٌ و ٦ خضراءٌ و ٣ صفراءٌ و ٨ حمراءٌ، وأرادَ تركيُّ اختيارَ وردةٍ دونَ النظرِ إلى الورداتِ، فما احتمالُ ألا تكونَ الوردةُ خضراءً؟

- (أ) $\frac{1}{4}$ (ب) $\frac{1}{3}$
(ج) $\frac{2}{3}$ (د) $\frac{3}{4}$

مراجعة تراكمية

٣٦ **مياه:** تشكّل المياه ما نسبته ٧٢٪ تقريباً من مساحةِ سطحِ الأرض. اكتب هذه النسبة في صورة كسرٍ عشريٍّ. (الدرس ٨ - ٢)

٣٧ **الخبز:** تشكّل المياه ٣, ٠ من قطعة الخبز. اكتب هذا الكسر في صورة نسبة مئوية. (الدرس ٨ - ٢)

اكتب كلَّ نسبة مئوية ممّا يأتي في صورة كسرٍ اعتياديٍّ أو عددٍ كسريٍّ في أبسط صورة: (الدرس ٨ - ١)

٣٨ ٤٪ ٣٩ ٤٨٪

٤٠ ١٦٠٪ ٤١ ٢٤٪

الاستعداد للدرس اللاحق

مهارة سابقة: اكتب كلَّ النتائج الممكنة لكلِّ ممّا يأتي:

- ٤٢ إلقاء قطعة نقدية. ٤٣ رمي حجرٍ نردٍ. ٤٤ اختيار أحد أيام الأسبوع.





معمل الرياضيات

الاحتمال التجريبي والاحتمال النظري

توسّع
٨ - ٣

يعتمد الاحتمال النظري على ما يجب أن يحدث في الظروف المثالية. وهي الاحتمالات التي تعرّفها في الدرس ٨ - ٣، أما الاحتمال التجريبي فيعتمد على ما يحدث فعلاً في الواقع في تجربة ما. وسوف تستقصي في هذا المعمل العلاقة بين هذين النوعين من الاحتمالات.

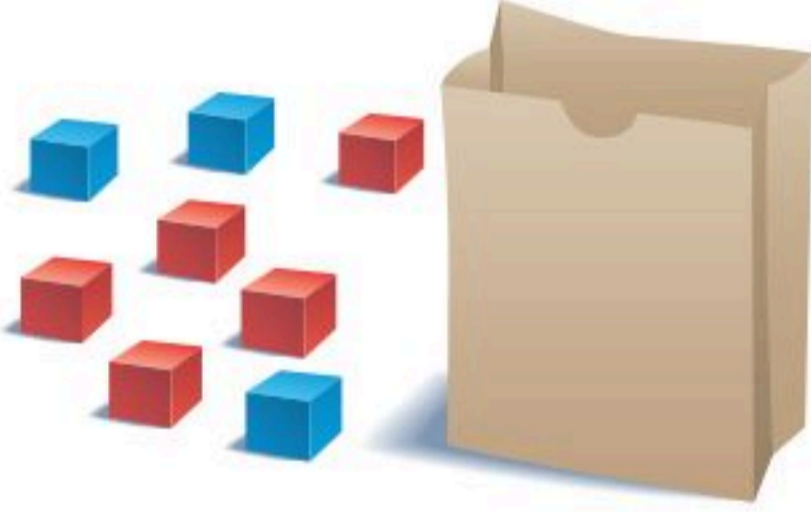

الخطوة ١
ضع ٣ مكعبات زرقاء
و ٥ مكعبات حمراء في كيس.

الخطوة ٢
اسحب مكعباً من الكيس
دون النظر فيه. فإذا كان
المكعب أزرق، فاكتب «ز»

في جدول كالجداول المجاور، أما إذا كان
المكعب أحمر، فاكتب «ح» في الجدول.

الخطوة ٣
أعد المكعب إلى الكيس، ثم كرر الخطوة ٢
حتى تصل إلى ٣٠ محاولة.

النتيجة	المحاولة
ح	١
ز	٢
ح	٣
⋮	⋮
	٣٠

حلّ النتائج

- ١ لإيجاد الاحتمال التجريبي لاختيار مكعب أزرق، اكتب نسبة عدد مرات سحب المكعب الأزرق إلى عدد المحاولات، ثم اكتب الاحتمال التجريبي لاختيار المكعب الأزرق.
- ٢ ما الاحتمال النظري لاختيار مكعب أزرق؟ قارن هذا الاحتمال بالاحتمال التجريبي الذي وجدته في السؤال ١، وفسّر أي اختلافات.
- ٣ قارن النتائج التي توصلت إليها بنتائج مجموعات أخرى في صفك. ولماذا تتباين قيمة الاحتمال التجريبي عندما تُعاد التجربة؟
- ٤ أوجد الاحتمال التجريبي لمحاولات طلاب الصف جميعهم. ثم قارن بين الاحتمال التجريبي والاحتمال النظري.
- ٥ **خمن:** اشرح لماذا يمكن أن يكون الاحتمال التجريبي الذي حصلت عليه في السؤال ٤ أقرب إلى الاحتمال النظري من الاحتمال التجريبي في السؤال ١
- ٦ **اجمع البيانات:** اعمل مع زميلك، واطلب إليه أن يضع أعداداً مختلفة من المكعبات الحمراء والمكعبات الزرقاء في الكيس على أن يكون مجموعها ١٠، واستعمل الاحتمال التجريبي لتخمين العدد الصحيح من المكعبات الحمراء والمكعبات الزرقاء في الكيس. ثم برز إجابتك.

فكرة الدرس:

أقارن الاحتمال التجريبي
بالاحتمال النظري.

المفردات

الاحتمال النظري
الاحتمال التجريبي

قراءة الرياضيات:

المحاولات:

المحاولة جزء منفرد من التجربة المحددة بصورة جيدة. وتمثل المحاولة في هذا المعمل في سحب مكعب من الكيس.



اختبار منتصف الفصل

الدروس من ٨-١ إلى ٨-٣

١٦ **اختيار من متعدد:** قُسمت كل دائرة أدناه إلى أجزاء متطابقة. أي دائرة تم تظليل ٢٥٪ منها؟
(الدرس ٨ - ١)

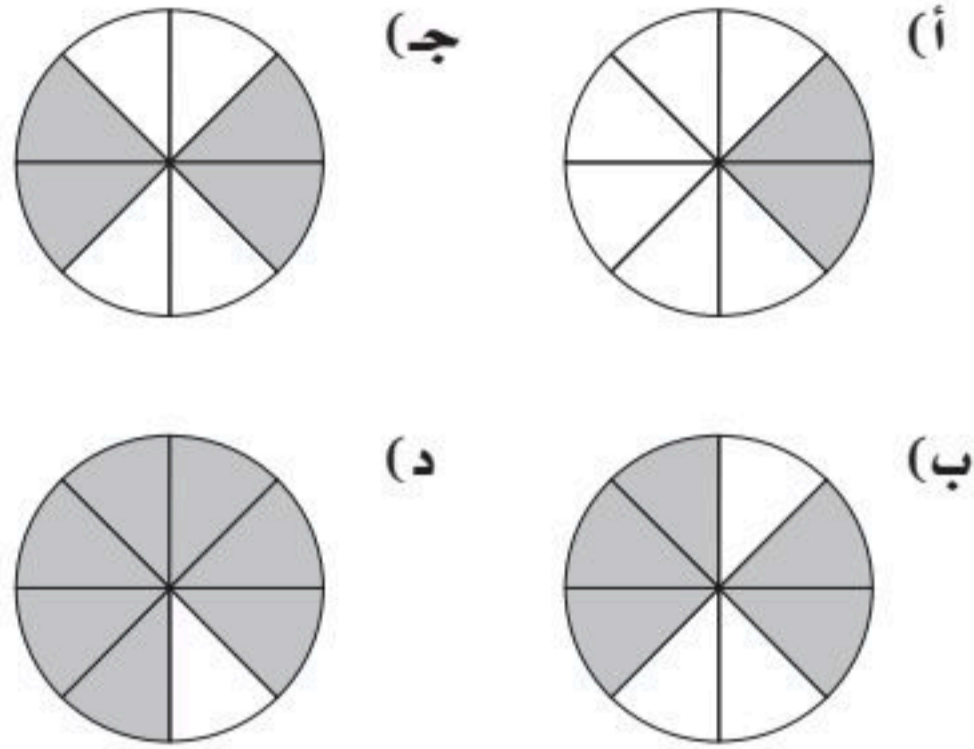

العدد	الصنف
٦	ثوب
٤	شماغ
٣	غتره
٧	جوارب

يبيّن الجدول المجاور، أصناف بعض الملابس وعددها في خزانة ملابس. أوجد احتمال اختيار كل مما يأتي: (الدرس ٨ - ٣)

١٧ ح (جوارب)

١٨ ح (ثوب أو غتره)

١٩ ح (ليس شماغاً)

٢٠ ح (ليس جوارب أو غتره)

٢١ **الطقس:** إذا كانت احتمالية هطول الأمطار في أحد الأيام ٦٠٪، اكتب احتمالية عدم هطول الأمطار لهذا اليوم في صورة نسبة مئوية وكسر عشري. (الدرس ٨ - ٣)

اكتب كل نسبة مما يأتي في صورة كسر اعتيادي أو عدد كسري في أبسط صورة: (الدرس ٨ - ١)

١ ٣٩٪ ٢ ١٨٪ ٣ ١٧٥٪

٤ **اختيار من متعدد:** ٤٨٪ من طلاب مدرسة يأتون إلى المدرسة سيراً على الأقدام. ما الكسر الذي يمثل عدد الطلاب الذين لا يأتون سيراً على الأقدام؟ (الدرس ٨ - ١)

(أ) $\frac{13}{25}$ (ب) $\frac{1}{48}$

(ج) $\frac{5}{4}$ (د) $\frac{12}{15}$

اكتب كل كسر مما يأتي في صورة نسبة مئوية: (الدرس ٨ - ١)

٥ $\frac{1}{20}$ ٦ $1\frac{1}{2}$ ٧ $\frac{3}{100}$

اكتب كل نسبة مئوية مما يأتي في صورة كسر عشري: (الدرس ٨ - ٢)

٨ ٧٣٪ ٩ ١٤٥٪ ١٠ ٩٪

١١ **حاسوب:** يحفظ مشعل ٨٥٪ من أعماله على حاسوبه الشخصي. اكتب هذه النسبة في صورة كسر عشري. (الدرس ٨ - ٢)

اكتب كل كسر مما يأتي في صورة نسبة مئوية: (الدرس ٨ - ٢)

١٢ ٠,٢٢ ١٣ ٦,٧٥ ١٤ ٠,١

١٥ **مدرسة:** بلغت زيادة عدد الطلاب لهذا العام ١,٢ عن العام السابق. اكتب ١,٢ في صورة نسبة مئوية. (الدرس ٨ - ٢)





استعد



طعام: اللوحة المجاورة تبين أنواع بعض الوجبات في أحد المطاعم.

١ اكتب قائمة بجميع الطرق الممكنة مشروب وشطيرة وقطعة من الحلوى.

٢ كيف تعرف أنك قد سجلت جميع الطرق المختلفة الممكنة؟

فكرة الدرس:

أنشئ فضاء العينة باستعمال الرسم الشجري أو القائمة أو مبدأ العد.

المفردات

فضاء العينة

الرسم الشجري

مبدأ العد الأساسي

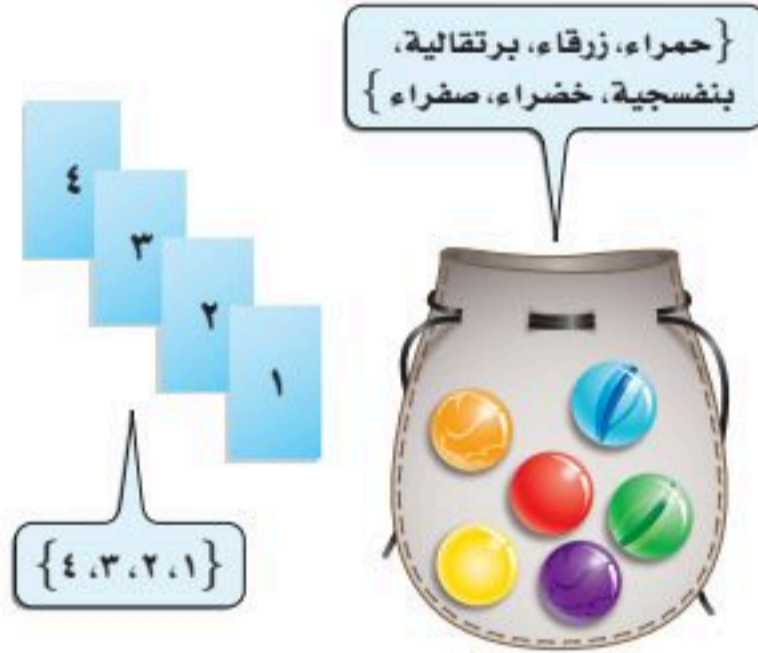

تسمى مجموعة كل النواتج الممكنة لتجربة ما فضاء العينة.

في الشكل المجاور يظهر فضاء العينة لاختيار كرة واحدة من بين مجموعة من الكرات الملونة، كما يظهر فضاء العينة لالتقاط بطاقة واحدة من بين البطاقات المرقمة. ويمكنك استعمال القائمة لتحديد فضاء العينة.

مثال

استعمال القائمة لإيجاد فضاء العينة

١ **رحلة:** تم اختيار الطلاب الثلاثة الميَّنة أسماؤهم لتمثيل الصف السادس في رحلة مدرسية. ويرغب هؤلاء الطلاب في أن يجلسوا متجاورين في الحافلة. فبكم طريقة مختلفة يمكنهم الجلوس؟ أنشئ قائمة منظمة. استعمل الحرف «ف» لفيصل، «ع» لعلي، و«م» لماجد. واستعمل كل حرف مرة واحدة بالضبط:

ف ع م ف ع م ف ع م ف م ع ف م ف ع

إذن هناك ٦ طرق يمكن أن يجلس بها الطلاب متجاورين.

تحقق من فهمك:

١ **طعام:** ما عدد الطرق المختلفة الممكنة لاختيار طبق من الدجاج و طبق مقبلات، إذا كان بإمكانك اختيار الدجاج مطبوخاً أو مشوياً، واختيار المقبلات من الحمص أو السلطة؟ أنشئ قائمة منظمة لعرض فضاء العينة.



ويمكن أيضاً استعمال الرسم الشجريّ لعرض فضاء العينة، وهو رسمٌ يعرض جميع النواتج الممكنة لحادثة ما.

مثال استعمال الرسم الشجريّ لإيجاد فضاء العينة

٢ طعام: استعمال الرسم الشجريّ لإيجاد عدد الطرق الممكنة لاختيار علبه مثلجات إذا أمكن الاختيار من بين حجمين من العلب: كبير أو متوسط، ومن بين ثلاث نكهات: الشوكولاتة أو الفراولة أو البندق. اكتب حجم العلبه أولاً.

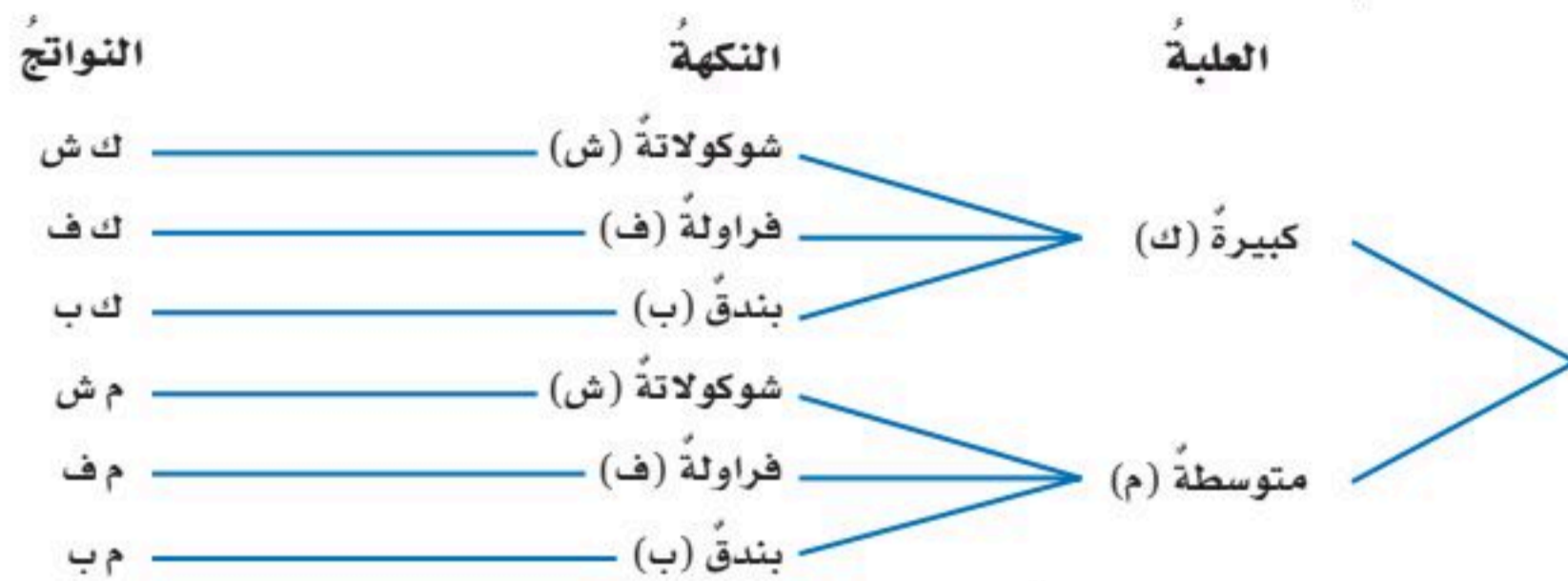

توجد ٦ طرق تتم بها عملية اختيار علبه المثلجات.

تحقق من فهمك:

(ب) كلمات: استعمال الرسم الشجريّ لإيجاد عدد الكلمات المختلفة التي يمكن تكوينها باستعمال كل كلمة مما يأتي: فصل، بيت، مدرسة، غرفة، مع الضميرين المتصلين: هم، هن.

هناك طريقة أخرى لإيجاد فضاء العينة، وهي استعمال مبدأ العدّ الأساسي، الذي ينصّ على أنه إذا كان هناك «م» من النواتج للخيار الأول، و «ن» من النواتج للخيار الثاني، فإنّ العدد الكليّ للنواتج الممكنة يساوي $m \times n$.

مثال من واقع الحياة استعمال مبدأ العدّ الأساسي

مكان المخيم	وسيلة السفر
منطقة أ	طائرة
منطقة ب	حافلة
منطقة ج	سيارة
منطقة د	

٣ حج: تقدّم إحدى حملات الحجّ خدمات متنوعة كما في الجدول المجاور. استعمال مبدأ العدّ الأساسي لإيجاد العدد الكليّ للنواتج الممكنة لاختيار وسيلة السفر ومكان المخيم.

$$\frac{\text{عدد نواتج اختيار وسيلة السفر}}{\text{عدد نواتج اختيار مكان المخيم}} \times \frac{\text{عدد نواتج اختيار وسيلة السفر}}{\text{عدد نواتج اختيار مكان المخيم}} = \frac{\text{العدد الكليّ للنواتج}}{\text{مبدأ العدّ الأساسي}}$$

$$3 \times 4 = 12$$

إذن يوجد ١٢ ناتجاً مختلفاً.

تحقق: استعمال الرسم الشجريّ لتعرض فضاء العينة.

تحقق من فهمك:

(ج) ألقي مكعب أرقام وأدير مؤشر قرص مقسم إلى أربعة أجزاء متطابقة أشير إليها بالحروف (أ، ب، ج، د). استعمال مبدأ العدّ الأساسي لإيجاد العدد الكليّ للنواتج الممكنة لظهور رقم وحرف.

قراءة الرياضيات:

النواتج:

الناتج ك ش يعني علبه كبيرة من المثلجات بنكهة الشوكولاتة.



الربط بالحياة:

حملات الحجّ: أعلنت وزارة الحجّ والعمرة عام ١٤٣٥ هـ عن سبع فئات للحجّ المخفّض بسعر التكلفة هي: (أ١)، (أ٢)، (ب)، (ج)، (د١)، (د٢)، (هـ). وتصدر الوزارة دليلاً لشركات ومؤسسات الحجّ لتقديم الخدمات المتميزة للحجّاج.



١ المثال ١ **اصطفاف**: بكم طريقة يمكن أن يصطف رائد وقاسم وفؤاد أمام طاولة أمين المكتبة لتسجيل الكتب التي يرغبون في استعارتها؟

٢ المثال ٢ استعمال الرسم الشجري لإيجاد عدد الحقائق المختلفة التي يمكن صنعها إذا كانت الحقائق من النايلون أو الجلد، باللون الأحمر أو الأخضر أو الأسود.



٣ المثال ٣ ما عدد النواتج الممكنة عند رمي مكعب أرقام ١-٦، واختيار حرف من الكيس المجاور؟

تدرّب وحل المسائل

أنشئ قائمة منظمة لتبيّن فضاء العينة في الأسئلة ٤-٧:

ارشادات للتمارين	
التمارين	انظر الأمثلة
٧-٤	١
١١-٨	٢
١٥-١٢	٣

٤ **مدينة ألعاب**: ذهب محمود وعدد من أصدقائه إلى مدينة الألعاب الترفيهية. فإذا أرادوا أن يلعبوا لعبة القطار والطائرة والسيارة الكهربائية دورة لكل لعبة منها، فبكم طريقة يمكنهم ترتيب ركوب هذه الألعاب الثلاث؟

٥ **واجبات منزلية**: بكم طريقة يمكن لسامي أن يرتب حل واجبات أربع مواد؟

قصص الأطفال	
١	ليلي والذئب
٢	مصباح علاء الدين
٣	كليلة ودمنة
٤	حكايات للأطفال

٦ **قصص**: إذا أرادت أم أن تشتري إحدى القصص المبيّنة في الجدول المجاور لابنها، وأن تختار كيس هدية أحمر أو أخضر لتضع فيه القصة التي ستختارها، فما عدد طرق اختيار القصة وكيس الهدية؟



٧ **بحث**: ابحث في الإنترنت عن اسم كتاب خامس للأطفال، ثم أوجد عدد الطرق لاختيار كتاب وكيس الهدية إذا كان بإمكان الأم أن تختار كتاباً من بين الكتب الخمسة (استخدم معطيات تدریب (٦)).

استعمل الرسم الشجري لعرض فضاء العينة لكل موقف، ثم سجّل عدد النواتج الممكنة:

٨ شماغ أحمر أو أبيض وثوب أبيض أو أسود أو بني.

٩ كنافه أو كعك أو فطيرة، مع زبدة أو جبنه أو فستق أو لوز.

١٠ تدوير مؤشر قرص مقسم إلى ٤ أجزاء متطابقة ورمي مكعب أرقام.

١١ اختيار حرف من حروف كلمة فرح، وإلقاء قطعة نقدية، وتدوير مؤشر قرص مقسم إلى جزأين متطابقين.

الربط بالحياة

بلغ العدد الإجمالي لمنشورات الوطن العربي من الكتب في أحد الأعوام ٢٧٨٠٩ عناوين تقريباً؛ ١٠٪ منها تقريباً موجهة للأطفال والشباب.



استعمل مبدأ العدّ الأساسي لإيجاد العدد الكليّ للنواتج الممكنة في الأسئلة ١٢-١٥:

١٢ رمي مكعب أرقام، وتدوير مؤشر قرصٍ مقسم إلى ثمانية أجزاءٍ متطابقة.

١٣ إلقاء قطعة نقدية، واختيار حرفٍ واحدٍ من حروف كلمة "الصدق".

١٤ اختيار قميصٍ من بين ٥ قمصانٍ مختلفة، وبنطالٍ من بين ٤ بناطيلٍ مختلفة.

١٥ اختيار محمدٍ أو إبراهيمٍ أو ناصرٍ ليكونَ رئيسًا للفريق، ولؤيٍ أو عبد العزيزٍ أو بلالٍ ليكونَ مساعدًا للرئيس.

١٦ **طعام:** استعمل مبدأ العدّ الأساسي لإيجاد عدد الشطائر التي يمكن إعدادها باختيار نوع واحدٍ من الدقيق: الأبيض أو الأسمر، ونوع واحدٍ من اللحوم: لحم الإبل أو لحم الضأن أو لحم الدجاج، ونوع واحدٍ من الجبن: (الشرائح أو القابلة للدهن).

١٧ **اختبارات:** يتكون اختبار العلوم من سؤالٍ واحدٍ من نوع الاختيار من متعدد، بدائل الإجابات فيه هي (أ، ب، ج)، وسؤالين من نوع الصواب والخطأ. استعمل الرسم الشجري لعرض جميع طرق الإجابة عن هذه الأسئلة، ثم أوجد احتمال أن يجيب طالبٌ إجابةً صحيحةً عن الأسئلة الثلاث عن طريق التخمين.

استعمل قائمة الملابس المُجاورة للإجابة عن السؤالين ١٨، ١٩:

اختيار ملابس

٣ أثواب (أبيض، رمادي، أزرق)
شماغ (أحمر، أبيض)
جوارب (أسود، بني)

١٨ ما عدد النواتج الممكنة لاختيار ثوبٍ وشماعٍ وجوربٍ؟

١٩ ما احتمال اختيار (ثوبٍ رماديٍّ، شماغٍ أحمرٍ، جوربٍ أسودٍ)؟

٢٠ **اختيار:** وُضعت قصاصات ورقية تحمل أسماء خمسة طلاب في وعاء، وهم: خالد، محمد، رakan، سلمان، عبد الكريم، ثم اختيرت ثلاثة أسماء من الوعاء دون النظر فيه. أوجد فضاء العينة لكل من الموقفين الآتيين، ثم اشرح طريقة اختلاف الموقفين وطريقة تأثير فضاء العينة:

(أ) عدد المجموعات الممكنة المكوّنة من ٣ طلاب.

(ب) عدد الطرق المختلفة التي يمكن بها اختيار الطلاب على أن يكون الأول رئيسًا، والثاني مساعد الرئيس، والثالث أمين السر للمجموعة.



٢١ **تحد:** تم في إحدى الألعاب تدوير مؤشر القرص المُجاور وإلقاء قطعة نقدية، على أن يكسب فهد نقطة إذا توقف المؤشر عند ٢ أو ٤ وظهرت كتابة على القطعة النقدية. ويكسب بدر نقطة إذا توقف المؤشر عند أي رقم آخر، وظهر الشعاع على القطعة النقدية، فهل فرصة فوز كل منهما متكافئة؟ اشرح إجابتك.

٢٢ **الكتب:** موقفًا يكون عدد نتائجه الممكنة ١٢

مسائل
مهارات التفكير العليا



وزارة التعليم

Ministry of Education
الدرس ٨-٤ : فضاء العينة ١٢٣
2025 - 1447

٢٣ عند بندرِ أثوابِ بلونين: أبيض وأسود، وكلُّ لونٍ يوجدُ منه حجمٌ (صغيرٌ ومتوسطٌ وكبيرٌ). أيُّ الرسومِ الشجريةِ أدناه يمثلُ الطرقَ الممكنةَ لاختيارِ لونِ الثوبِ وحجمه؟

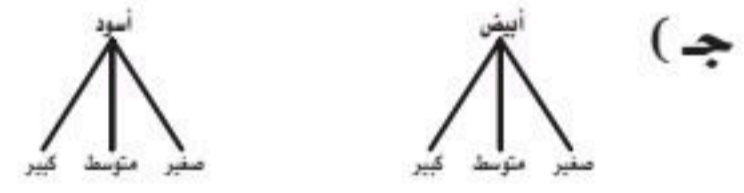
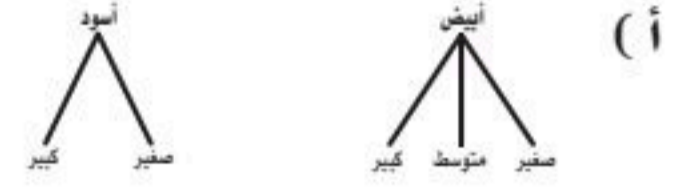

٢٤ يعملُ مطعمٌ فطائرَ بثلاثةِ أصنافٍ (لحمٌ ودجاجٌ وخضارٌ)، وبثلاثةِ أحجامٍ (صغيرةٌ، متوسطةٌ، كبيرةٌ). أيُّ جدولٍ ممَّا يأتي يبيِّنُ جميعَ النواتجِ الممكنةِ لعملِ الفطيرة؟

(أ)

الصف	الحجم
لحم	صغيرة
لحم	متوسطة
لحم	كبيرة
دجاج	صغيرة
دجاج	متوسطة
دجاج	كبيرة

(ب)

الصف	الحجم
لحم	صغيرة
دجاج	صغيرة
دجاج	متوسطة
دجاج	كبيرة
خضار	صغيرة
خضار	متوسطة
خضار	كبيرة

(ج)

الصف	الحجم
لحم	صغيرة
لحم	متوسطة
لحم	كبيرة
دجاج	صغيرة
دجاج	متوسطة
دجاج	كبيرة
خضار	صغيرة
خضار	متوسطة
خضار	كبيرة

(د)

الصف	الحجم
لحم	صغيرة
لحم	متوسطة
لحم	كبيرة
دجاج	صغيرة
دجاج	متوسطة
دجاج	كبيرة
خضار	صغيرة
خضار	متوسطة
خضار	كبيرة

مراجعة تراكمية

في المطبخ سلَّةٌ فيها ٦ أشواكٍ و ٥ سكاكين، ٣ ملاعق، إذا تمَّ اختيارُ قطعةٍ من السلَّةِ دون النظرِ إليها، فما احتمالُ كلِّ حدثٍ ممَّا يأتي؟ (مهارة سابقة)

٢٥ ح (شوكة) ٢٦ ح (سكينة أو ملعقة) ٢٧ ح (شوكة أو ملعقة)

٢٨ الخطوط البرية: أطولُ خطوطِ الحدودِ البريةِ للمملكةِ العربية السعودية، خطُّ الحدودِ بين المملكةِ العربية السعودية والجمهورية اليمنية، إذ يمثلُ ٢٩٪ تقريباً من مجملِ أطوالِ الخطوطِ البريةِ للمملكةِ العربية السعودية. ما الكسرُ العشريُّ الذي يكافئ ٢٩٪؟ (مهارة سابقة)

الاستعداد للدرس اللاحق

٢٩ مهارة سابقة: صَفٌّ فيه ٢٨ طالبةً، إذا دفعتُ كلُّ واحدةٍ منهنَّ ٥ ريالاً لشراءِ هديةٍ لمعلمةِ الفصلِ؛ تكريمًا لها في نهايةِ العامِ الدراسيِّ، فهل ١٥٠ ريالاً أم ١٨٠ ريالاً أم ٢٢٠ ريالاً أكثرُ معقوليةً ممَّا تمَّ جمعه؟ (مهارة سابقة)





خطة حل المسألة

٨ - ٥

فكرة الدرس: أحل المسائل باستعمال خطة «حل مسألة أبسط».

حل مسألة أبسط

رائد: سمعتُ أن ٨٠٪ من ٣٠٠ طالب في مدرستي اشتركوا في مسابقة المدرسة الثقافية هذا العام. وأنا أتساءل:

- ما عدد الذين اشتركوا في مسابقة المدرسة الثقافية هذا العام؟

مهمتك: استعمل خطة «حل مسألة أبسط» لإيجاد عدد الطلاب الذين اشتركوا في مسابقة المدرسة الثقافية.



افهم	تعلم أن عدد طلاب المدرسة ٣٠٠ طالب، وأن ٨٠٪ منهم اشتركوا في مسابقة المدرسة الثقافية، وتريد أن تجد عدد هؤلاء الطلاب.
نظّم	حل مسألة أبسط بإيجاد ١٠٪ من الطلاب، ثم استعمال النتيجة لإيجاد ٨٠٪ من الطلاب.
حلّ	$\frac{8}{10} = \frac{80}{100} = 80\%$ <p>أي أن ٨ من بين كل ١٠ طلاب اشتركوا في مسابقة المدرسة الثقافية.</p> <p>يوجد في المدرسة ٣٠٠ ÷ ١٠ = ٣٠ مجموعة، في كل منها ١٠ طلاب. اضرب ٣٠ في ٨</p> <p>إذن ٢٤٠ طالباً اشتركوا في مسابقة المدرسة الثقافية هذا العام.</p>
تحقق	تعلم أن ٨٠٪ قريبة من ٧٥٪ أي $\frac{3}{4}$ ، وبما أن $\frac{1}{4}$ الـ ٣٠٠ يساوي ٧٥، فإن $\frac{3}{4}$ الـ ٣٠٠ يساوي ٢٢٥. إذن الإجابة ٢٤٠ معقولة. ✓

حلّ الخطة

- ١ اشرح متى تُستعمل خطة " حل مسألة أبسط " .
- ٢ اشرح لماذا وجد الطلاب التعامل مع ١٠٪ هو الأسهل .
- ٣ **الكتب** مسألة يمكن حلها عن طريق " حل مسألة أبسط "، ثم اكتب خطوات الحل .



مسائل متنوعة

استعمل خطة " حل مسألة أبسط " لحل المسائل ٤-٦ :

٤ **نقود:** حصل سعيد على خصم بنسبة ١٨% من قيمة مشترياته. فإذا أراد أن يشتري بمبلغ ٢٤٦ ريالاً، فما مقدار الخصم الذي يحصل عليه تقريباً؟

٥ **قراءة:** قدر علي أنه يقرأ نحو ١٥٠٠ صفحة في السنة. فكم صفحة تقريباً يقرأ في الأسبوع؟

٦ **شوكولاتة:** ينتج مصنع ١٢٠٠ حبة مغلفة من الشوكولاتة في الدقيقة الواحدة. فكم حبة تقريباً يُنتج في الثانية الواحدة؟

استعمل الخطة المناسبة مما يأتي لحل المسائل ٧-١٦ :

خطّ حل المسألة

- التخمين والتحقق
- البحث عن نهج
- حل مسألة أبسط
- تمثيل المسألة

٧ **ساعات:** تُصدر ساعة أحمد صوتاً كل ساعة. فما عدد المرات التي تُصدر فيها صوتاً في أسبوع واحد؟

٨ **إطارات:** الشكل أدناه يبيّن جزءاً من لوح خشبي.



فإذا كانت كل أقسام اللوح متساوية العرض، والشكل الأول فيه مثلثاً، وطول اللوح ٧٤ سم، فماذا يكون الشكل الأخير؟

٩ **تمرين:** ركض فهد مسافة ١ كلم في الأسبوع الأول، و ٢ كلم في الأسبوع الثاني، و ٤ كلم في الأسبوع الثالث وهكذا... استعدداً للمشاركة في سباق الماراثون. فكم كيلومتراً سيركض في الأسبوع السادس، إذا استمر بالمعدل نفسه؟

١٠ **مساحة:** أوجد مساحة الشكل الآتي:

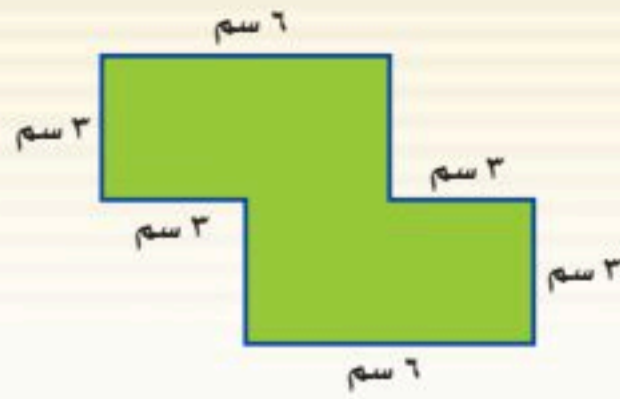

١١ **وشاح:** تريد هند أن تجزئ شريطاً من وشاح طوله ١٨٠ سم إلى قطع، طول كل منها ٥ سم لتعلقها على صدور أطفال الروضة. فإذا كانت كل عملية قص تستغرق ثانية واحدة، فما الوقت الذي تستغرقه عملية قص الشريط كله إلى قطع طول كل منها ٥ سم؟

١٢ **مصافحات:** جرت ١٠ مصافحات في حفلة، حيث صافح كل شخص جميع الحاضرين مرة واحدة. كم كان عدد الحاضرين في الحفلة؟

١٣ **فطائر:** التمثيل بالأعمدة أدناه يبيّن عدد الفطائر من كل نوع من الأنواع الموجودة في مخبز ما. فكم مرة يساوي عدد فطائر الفراولة عدد فطائر الدجاج؟



١٤ **زكاة:** دفع راشد ١٨٥٣ ريالاً زكاةً لأمواله، وهذا يعادل ٥% من أمواله. فما المبلغ الذي دفع عنه الزكاة؟

١٥ **أنماط:** صف النمط الآتي، ثم أوجد العدد المفقود:

٣٢٤، ١٠٨، ■، ١٢، ٤

١٦ **ملصقات:** مع خليل ٣٢ ملصقاً، ويريد أن يعطي كل واحد من أصدقائه الأربعة العدد نفسه من الملصقات. فما عدد الملصقات التي يحصل عليها كل واحد منهم؟

اختبار الفصل

طعام: استعمل المعطيات الآتية لحلّ السؤالين ١٥، ١٦:
يعرض أحد المقاصف المدرسية مشروب الشاي أو الحليب، وشطائر الجبن أو المُرَبَّى أو اللحم.

١٥ استعمل الرسم الشجريّ لكتابة جميع الخيارات الممكنة للمشروب والشطائر.

١٦ أوجد احتمال أن الطالب التالي الذي يطلب مشروباً وشطيرة سيختار الشاي مع شطيرة الجبن.

١٧ سأل صالح طلاب الصف السادس عن أكثر الأنشطة التي يستمتع بها كلُّ منهم في العطلة الصيفية. فكانت إجاباتهم كما يأتي:

النشاط	عدد الطلاب
الرياضة	٣١
التسوق	٢٤
السفر	١٦
الرسم	١٥
القراءة	١٤

أوجد احتمال أن تكون القراءة هي أكثر ما يستمتع به أحد الطلاب؟

١٨ **اختيار من متعدد:** ما عدد النواتج الممكنة عند رمي مكعب أرقام، وقطعتين نقديتين؟

(أ) ١٠ (ب) ١٤

(ب) ١٢ (د) ٢٤

١٩ قرأ ماجد ٢١٠ صفحات من كتاب في ٧ أيام. فكّم صفحة كان يقرأ في اليوم الواحد، إذا علمت أنه قرأ العدد نفسه من الصفحات في كل يوم؟

اكتب كل نسبة مئوية فيما يأتي في صورة كسرٍ اعتياديّ أو عددٍ كسريّ في أبسط صورة:

١ ٤٢٪ ٢ ١١٠٪ ٣ ١٨٪

اكتب كلاً من الكسور أو الأعداد الكسرية الآتية في صورة نسبة مئوية:

٤ $\frac{2}{5}$ ٥ $\frac{11}{20}$ ٦ $\frac{1}{3}$

٧ **اختيار من متعدد:** إذا شارك ٨٥٪ من طلاب مدرسة في مهرجان، فما الكسر الذي يدلُّ على الطلاب الذين لم يشاركوا في المهرجان؟

(أ) $\frac{17}{20}$ (ب) $\frac{3}{20}$
(ج) $\frac{1}{85}$ (د) $\frac{1}{5}$

اكتب كل كسرٍ عشريّ ممّا يأتي في صورة نسبة مئوية:

٨ ٠,٣ ٩ ٠,٨٧ ١٠ ١,٤٩

رُقمت ٢٠ بطاقة بالأرقام من ١ إلى ٢٠، ثم سُحبت منها بطاقة واحدة دون النظر إلى البطاقات. أوجد كلاً من الاحتمالات الآتية، واكتب إجابتك في صورة كسرٍ اعتياديّ، وكسرٍ عشريّ، ونسبة مئوية:

١١ ح (٨)

١٢ ح (٣ أو ١٠)

١٣ ح (أوليّ)

١٤ ح (ليس فردياً)



الاختبار التراكمي (٨)

القسم ١

اختيار من متعدد

اختر الإجابة الصحيحة:

١ قَرِّبْ $\frac{1}{9}$ إلى أقرب نصفٍ.

(أ) ٤

(ب) $\frac{1}{9}$

(ج) $\frac{1}{3}$

(د) ٥

٢ اشترى أيمنُ ثوبًا بخصم مقدارهُ ١٠ ريالٍ عن سعره الأصلي. فإذا دفعَ ٦٥ ريالًا، فكم ريالًا كان سعرهُ الأصليُّ؟

(أ) ٥٥

(ب) ٦٥

(ج) ٧١,٥

(د) ٧٥

٣ تقطعُ سيارةٌ علاءٍ ٥٠٠ كيلو مترٍ باستعمالِ ٥٠ لترًا من الوقود. كم كيلو مترًا تقطعُ السيارةُ باستعمالِ ١٠ لتراتٍ وقودٍ؟

(أ) ١٠ كلم

(ب) ٥٠ كلم

(ج) ١٠٠ كلم

(د) ٥٠٠ كلم

٤ ما ناتجُ: $\frac{3}{5} \times \frac{1}{3}$ ؟

(أ) $\frac{4}{15}$

(ب) $\frac{1}{5}$

(ج) $\frac{3}{8}$

(د) $\frac{3}{5}$

٥ ما ناتجُ: $1\frac{1}{4} \times 1\frac{1}{4}$ ؟

(أ) $1\frac{1}{4}$

(ب) $1\frac{1}{2}$

(ج) $2\frac{1}{4}$

(د) $4\frac{1}{4}$

٦ ما ناتجُ: $\frac{1}{6} \div \frac{1}{3}$ ؟

(أ) $\frac{1}{2}$

(ب) ٢

(ج) $\frac{1}{18}$

(د) ١٨

٧ ما ناتجُ: $\frac{1}{5} + \frac{1}{4}$ ؟

(أ) $\frac{2}{7}$

(ب) $\frac{2}{5}$

(ج) $\frac{7}{10}$

(د) $\frac{1}{7}$



وزارة التعليم

Ministry of Education
2025 - 1447

القسم ٣ الإجابة المطولة

أجب عن السؤال الآتي، موضحاً خطوات الحل:

١٣ عرض محل ملابس على زبائنه اختيار قطعة واحدة من كل فئة من الفئات الثلاث المبيّنة في الجدول أدناه مقابل ١٣٥ ريالاً للقطع الثلاث.

ثوب	شماع	جوارب
أبيض	أحمر	مخططة
مقلم	أبيض	سادة
مربعات	أسود	منقطة

(أ) ما عدد الخيارات الممكنة للأشياء التي يمكن شراؤها بالسعر المُعلن؟ بين هذه الخيارات باستعمال الرسم الشجري.

(ب) إذا اخترت قطعة واحدة من كل فئة بشكل عشوائي، فما احتمال أن يشتمل اختيارك على ثوب أبيض، وشماع أحمر أو أبيض، وجورب مخطط؟

(ج) إذا حُذِفَ الثوب الأبيض من العرض، فكم يصبح عدد خيارات الشراء المتاحة؟

٨ ما حلّ التناسب $\frac{4}{9} = \frac{س}{36}$ ؟

(أ) ٣٦ (ب) ٩

(ج) ٤ (د) ١٦

٩ يحتوي وعاء على ٤ أقلام حمراء، و ٩ زرقاء، و ٣ سوداء، و ٤ خضراء. فإذا سحبت قلمًا واحدًا منها عشوائيًا، فما احتمال ألا يكون أسود؟

(أ) $\frac{2}{5}$ (ب) $\frac{3}{4}$

(ج) $\frac{3}{20}$ (د) $\frac{17}{20}$

١٠ استلم محل بيع أحذية شحنة من الأحذية، فإذا كان ٣٥٪ منها أحذية رياضية، فما الكسر الاعتيادي الذي يمثل الأحذية الرياضية في الشحنة؟

(أ) $\frac{13}{20}$ (ب) $\frac{7}{20}$

(ج) $\frac{1}{6}$ (د) $\frac{3}{8}$

القسم ٢ الإجابة القصيرة

أجب عن كل من السؤالين الآتيين:

١١ اكتب ٤٥، ٢ في صورة نسبة مئوية.

١٢ تعرض بقالة ٥ أنواع من الزيت، و ٤ أنواع من الحليب المجفف. فما عدد الطرق الممكنة لاختيار نوع واحد من كل من الزيت والحليب المجفف؟

أدرب



من خلال الإجابة عن الأسئلة؛ حتى أعزز ما تعلمته من مفاهيم وما اكتسبته من مهارات.

وزارة التعليم

أنا طالب معد للحياة، ومنافس عالمياً.

هل تحتاج إلى مساعدة إضافية؟

١٣	١٢	١١	١٠	٩	٨	٧	٦	٥	٤	٣	٢	١	إذا لم تجب عن السؤال
٤-٨	٤-٨	٢-٨	١-٨	٣-٨	٤-٧	مهارة سابقة	مهارة سابقة	مهارة سابقة	مهارة سابقة	٢-٧	مهارة سابقة	مهارة سابقة	فراجع الدرس

الفصل ٩

الهندسة: الزوايا والمضلعات

الفكرة العامة

- أستعمل مصطلحات هندسية لوصف الزوايا والمضلعات.

المفردات:

- الزاوية ص (١٣٢)
- رأس الزاوية ص (١٣٢)
- الدرجة ص (١٣٢)
- الشكل الرباعي ص (١٥٢)

الربط بالحياة:

قاطرة كهربائية: يشهد ركاب القاطرة الكهربائية في إحدى مدن الألعاب تجربة الهبوط من ارتفاع ٤٢ مترًا بزاوية ٧٠°

المطويات

منظّم أفكار

الهندسة (الزوايا والمضلعات): اعمل هذه المطوية لتساعدك على تنظيم ملاحظتك حول الزوايا والمضلعات، ابدأ بخمس أوراق A4

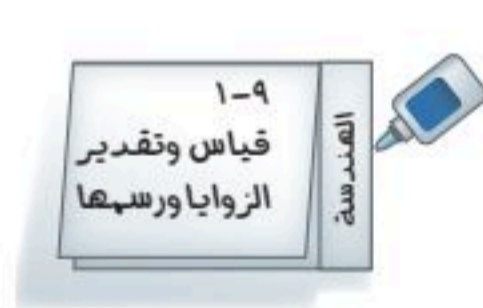

١-٩
قياس وتقدير
الزوايا ورسمها

١ **ألصق** الشريط بالطبقة السفلية، واكتب كلمة "الهندسة" عليه، وعنوان الدرس على الجزء الأمامي من الورقة.



٢ **اطو** الورقة من منتصفها من الجهة الأطول. ثم قص شريطاً بعرض ٣ سم من أحد الجزأين.



٢-٩
العلاقات
بين الزوايا

٣ **كرّر** الخطوات ١ - ٣ مع جميع دروس الفصل باستعمال الأوراق المتبقية، ثم ثبت الأوراق معاً لتكوين كراسة.



٤ **اكتب** "تعريفات" و "أمثلة" على جزأي الورقة من الداخل.





التهيئة

أجب عن الاختبار الآتي:

اختبار للربح

حلّ كلاً من المعادلات الآتية: (مهارة سابقة)

١ $90 = 44 + س$

٢ $90 = س + 68$

٣ $180 = 122 + س$

٤ $180 = س + 87$

٥ **كرة سلة:** سجّل عليّ ٤٠ نقطة في أول مباراتين من مباريات موسم كرة السلة. فإذا سجّل ٢١ نقطة في المباراة الثانية، فكم نقطة سجّل في المباراة الأولى؟

حلّ المعادلات الآتية: (مهارة سابقة)

٦ $180 = س + 44 + 77$

٧ $180 = 32 + س + 90$

٨ $360 = 82 + 108 + س + 53$

٩ $360 = س + 112 + 38 + 29$

١٠ **فنادق:** استأجر نوافٍ وثلاثة من أصدقائه غرفة في فندقٍ تتسع لأربعة أشخاص بـ ٣٦٠ ريالاً. فإذا دفع كل واحدٍ من أصدقائه ٨٥ ريالاً، فكم ريالاً سيدفع نوافٍ؟

مراجعة للربعة

مثال ١:

حلّ المعادلة: $180 = س + 54$

فكّر: ما العدد الذي يضاف إلى ٥٤ لتكون النتيجة ١٨٠؟

تعلّم أنّ: $180 = 126 + 54$

فيكون حلّ هذه المعادلة هو ١٢٦

مثال ٢:

حلّ المعادلة: $180 = 22 + س + 61$

اجمع ٦١ مع ٢٢ $180 = 22 + س + 61$

فكّر: ما العدد الذي يضاف إلى ٨٣ لتكون النتيجة ١٨٠؟

تعلّم أنّ: $180 = 97 + 83$

فيكون حلّ هذه المعادلة هو ٩٧





قياس وتقدير الزوايا ورسمها

٩ - ١

الاستعداد

مصروفات أحمد خلال أحد الأشهر



مصروفات: الدائرة المجاورة توضح مصروفات أحمد خلال أحد الأشهر.

١ أي مصروفات أحمد كانت أكبر، الفواتير أم الملابس؟ الطعام أم السيارة؟ وضح ذلك.

٢ إذا كانت النسب ١٤٪، ١٧٪، ١٢٪، ٢٠٪، ٣٧٪ تمثل أجزاء الدائرة المجاورة، فوضح كيف ترتبط هذه النسب بالمصروفات الممثلة لها.

فكرة الدرس:

أقدر قياس الزوايا، وأجد قياسها، وأرسمها.

المفردات:

الزاوية

رأس الزاوية

الدرجة

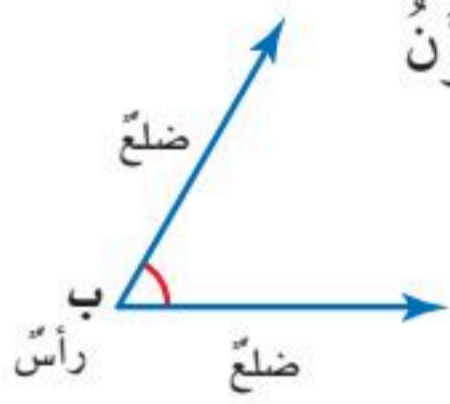

كل جزء من الدائرة في الشكل أعلاه تحدده زاوية. فالزاوية تتكون من ضلعين يشتركان في نقطة واحدة تسمى رأس الزاوية. وتسمى الزاوية بدلالة رأسها.

فالزاوية في الشكل المجاور هي الزاوية ب، ويُعبّر عنها بالرمز: ∠ ب.

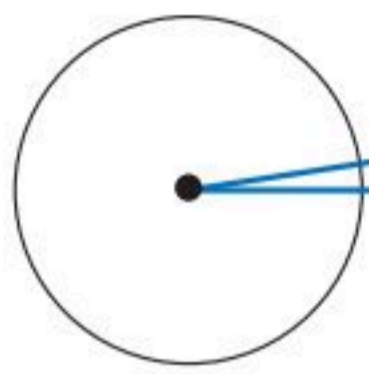

الوحدة الأكثر استعمالاً للتعبير عن قياس الزاوية هي **الدرجة**، ويمكن تقسيم الدائرة إلى ٣٦٠ جزءاً متطابقاً، وكل جزء يشكل زاوية قياسها درجة واحدة (١°).

مثال

١ استعمال المنقلة لإيجاد قياس الزاوية أدناه.

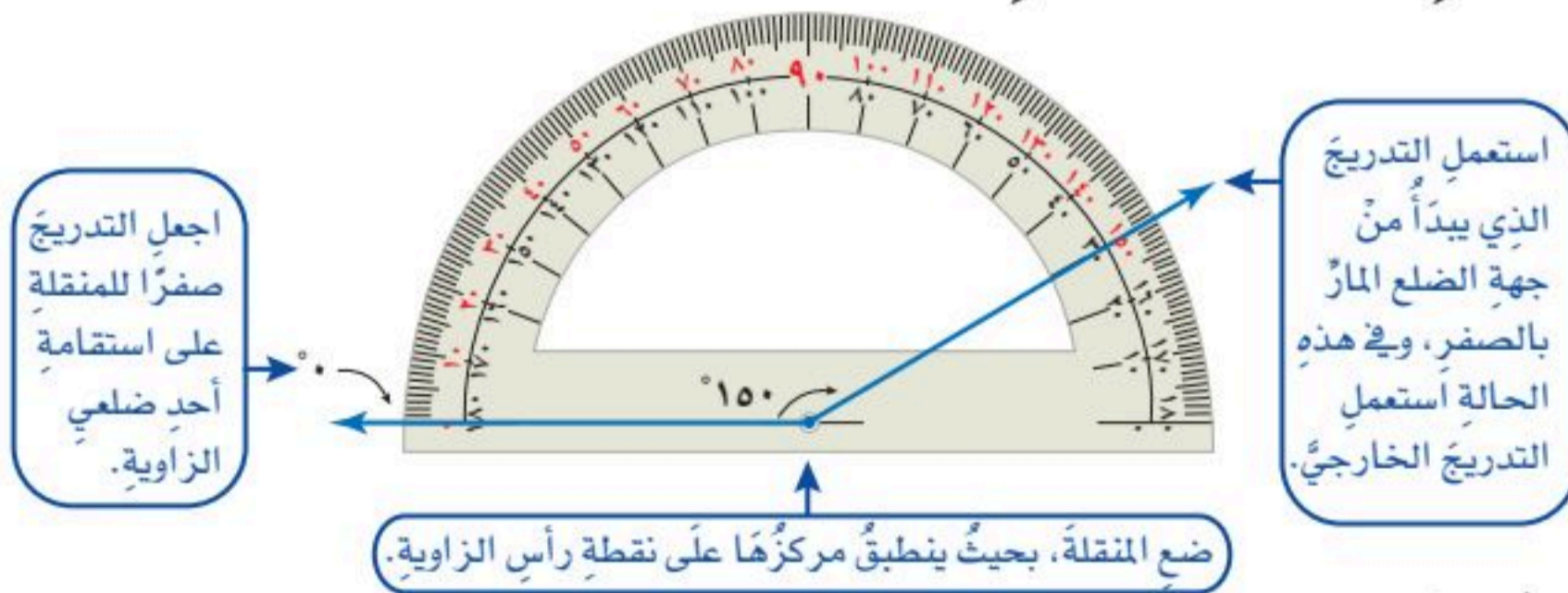

اجعل التدريج صفراً للمنقلة على استقامة أحد ضلعي الزاوية.

استعمل التدريج الذي يبدأ من جهة الضلع المار بالصفير، وفي هذه الحالة استعمل التدريج الخارجي.

ضع المنقلة، بحيث ينطبق مركزها على نقطة رأس الزاوية.

إذن قياس الزاوية ١٥٠°

تحقق من فهمك:

أوجد قياس كل من الزاويتين الآتيتين:

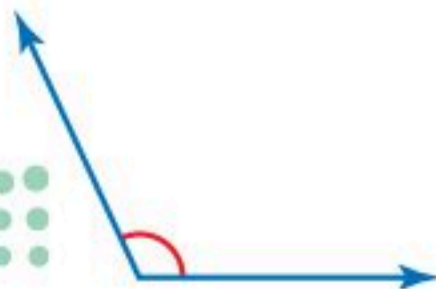

(ب)

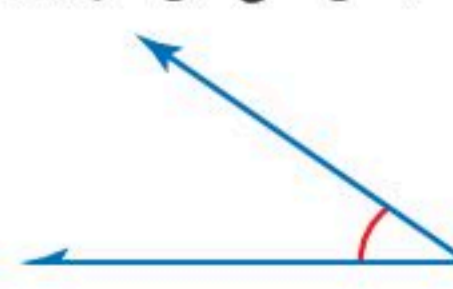

(أ)



مثال

تقدير قياس زاوية

٢ قدر قياس الزاوية المُجاورة.

قياس هذه الزاوية أقل من قياس الزاوية القائمة (90°) بقليل.
إذن يُعدُّ التقدير 80° تقديرًا معقولاً لقياس هذه الزاوية.

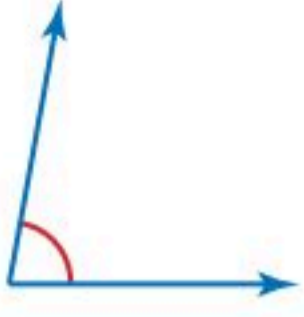

تحقق من فهمك:

قدر قياس كل من الزاويتين الآتيتين:

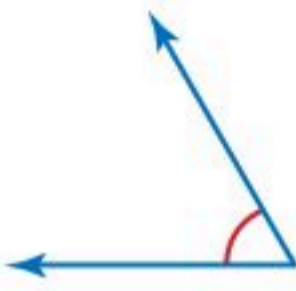

(د)



(ج)

مثال

رسم زاوية

٣ استعمل المنقلة والمسطرة لرسم زاوية قياسها 74°

الخطوة ١: ارسم أحد ضلعي الزاوية،
ثم حدّد رأسها.

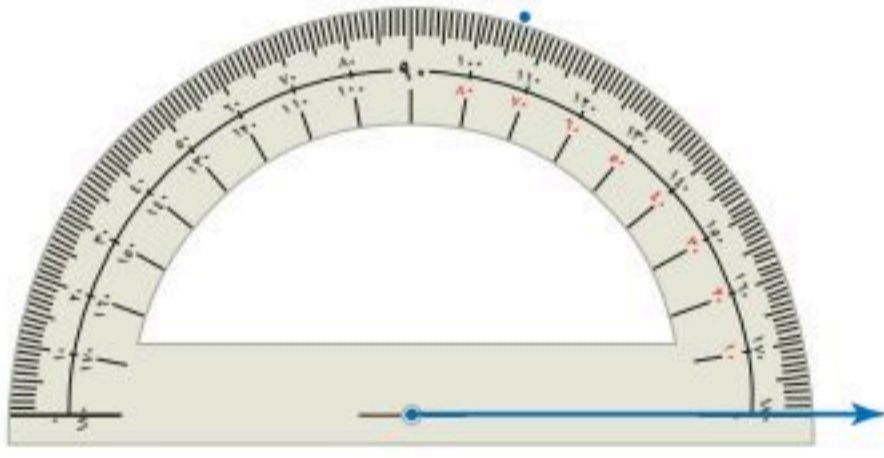

الخطوة ٢: ضع المنقلة حيث ينطبق
مركزها على نقطة رأس
الزاوية، وتكون الإشارة
المقابلة للصفر على
استقامة واحدة مع ضلع
الزاوية. ثم ابحث عن
 74° على التدريج

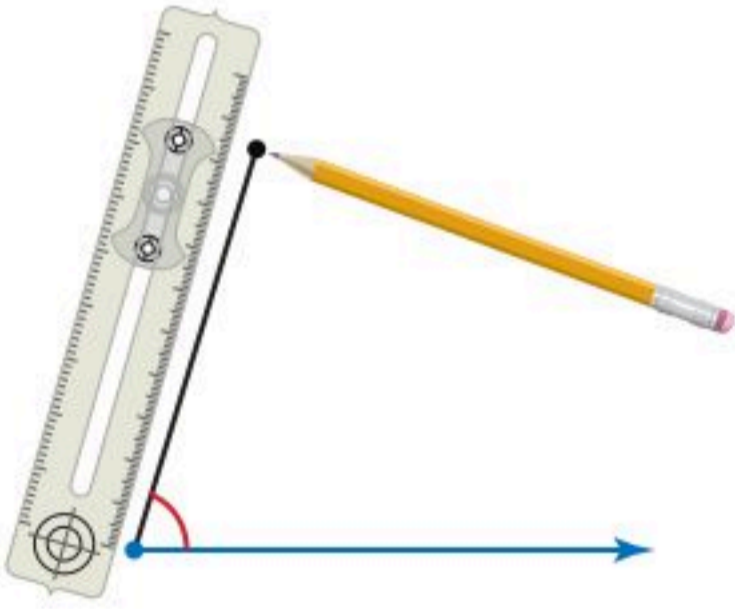

المناسب، وعين نقطة
بمحاذاته على الورقة.

الخطوة ٣: ارفع المنقلة، ثم صل بين
رأس الزاوية والنقطة التي
عينتها مستعملًا المسطرة.

تحقق من فهمك:

استعمل المنقلة والمسطرة لرسم كل من الزوايا التي لها القياسات الآتية:



(هـ) 68°

(و) 105°

وزارة التعليم

الدرس ٩-١ : قياس وتقدير الزوايا ورسمها ١٣٣٣
2025 - 1447

إرشادات للدراسة

التحقق من معقولية الحل:
يمكنك أن تتحقق إذا كنت
تستعمل التدريج المناسب
لقياس الزاوية بمقارنة
الزاوية التي رسمتها مع
تقدير قياسها.

تأكّد

المثال ١

١ استعمال المنقلة لقياس الزاوية المجاورة.

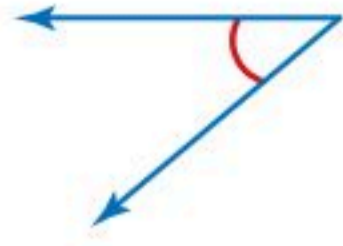

المثال ٢

قدّر قياس كل من الزوايا الآتية:

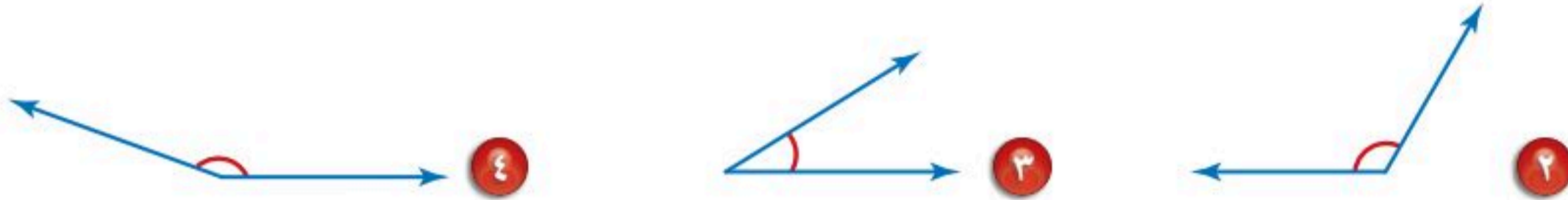

المثال ٣

استعمل المنقلة والمسطرة لرسم كل من الزوايا التي لها القياسات الآتية:

٥ 25° ٦ 140° ٧ 60°



٨ دراجات: قدّر قياس زاوية المقود في الشكل المجاور.

تدرّب وحل المسائل

استعمل المنقلة لإيجاد قياس كل من الزوايا الآتية:



إرشادات للتمارين	
التمارين	انظر الأمثلة
١٠، ٩	١
١٢، ١١	٢
١٨ - ١٣	٣

قدّر قياس كل من الزوايا الآتية:



استعمل المنقلة والمسطرة لرسم الزوايا التي لها القياسات الآتية:

١٣ 75° ١٤ 50° ١٥ 20°
١٦ 115° ١٧ 175° ١٨ 133°

١٩ وقت: قدّر قياس الزاوية التي تتكوّن من عقري الساعة في الشكل المجاور.



قدّر قياس كلٍّ من الزوايا الآتية، ثم فسّر إجابتك:

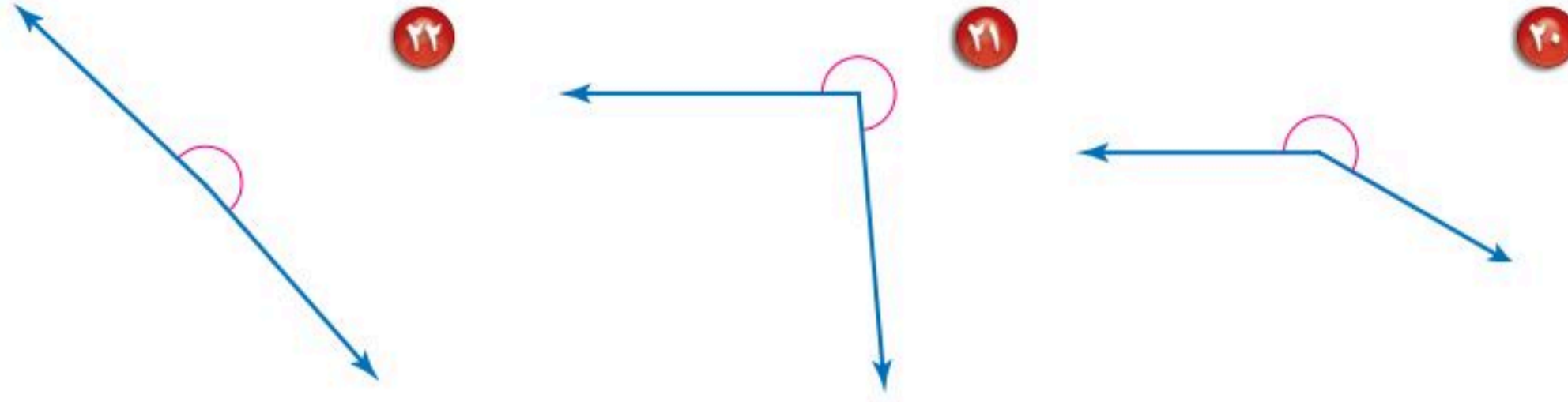

الربط بالحياة:

يُعدُّ الحوتُ الأحدبُ من الأسماك الاجتماعية التي تعيش في البحار القطبية وله ذيلٌ عريضٌ وطويلٌ، ويصل طوله إلى ١٤ مترًا، وكتلته إلى ٦٥ طنًا.

٢٣ الحوتُ الأحدبُ: ارسم نموذجًا للزاوية المتكوّنة من زعنفتي ذيل الحوت الأحدب، وأعطِ تقديرًا معقولًا لقياس تلك الزاوية.

٢٤ سلالم: يكون السلم في وضع آمن عندما يكون قياس الزاوية بين أعلاه والحائط الراسي ١٥° تقريبًا. قدّر قياس الزاوية التي يكونها كلُّ سلمٍ مع الحائط الراسي في الأشكال الآتية ثم حدّد، أيُّ هذه السلالم يُعدُّ آمنًا؟



٢٥ مثلثات: ارسم المثلث الذي قياسات زواياه ٥٠°، ٦٠°، ٧٠° مستعملًا المنقلة والمسطرة، ثم اكتب قياس كلِّ زاوية عليه.

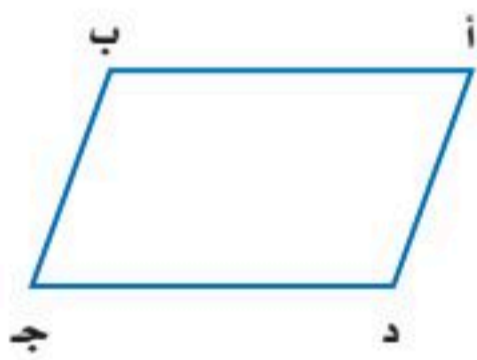

٢٦ تحدّ: قدّر قياس كلِّ زاوية من زوايا الشكل المجاور، ثم حلّل العلاقات التي تلاحظها بين قياسات تلك الزوايا.

مسائل
مهارات التفكير العليا

٢٧ تبرير: يتابع المعالج الطبيّ حالة مريضٍ أُجريت له عمليةٌ جراحيةٌ في ركبته. وكان يحدّد في كلِّ زيارةٍ لهذا المريض الزاوية التي يستطيع أن يثني عندها ركبته. فهل من الممكن في رأيك أن يستعمل المعالج التقديرَ لمتابعة مدى التحسّن الذي يطرأ على ركلة المريض؟ برّر إجابتك.

٢٨ مسألة مفتوحة: اكتب أحد الأرقام التي يظهر فيها شكل زاوية، وارسمه بالمسطرة، ثم سمّ الزاوية وقدر قياسها.

٢٩ اكتب: صف موقفًا يكون فيه رسمٌ شكل ما بقياساتٍ تقريبية للزوايا مناسبًا ومفيدًا.

٣٠ أي زاوية مما يأتي قياسها 50° تقريباً؟

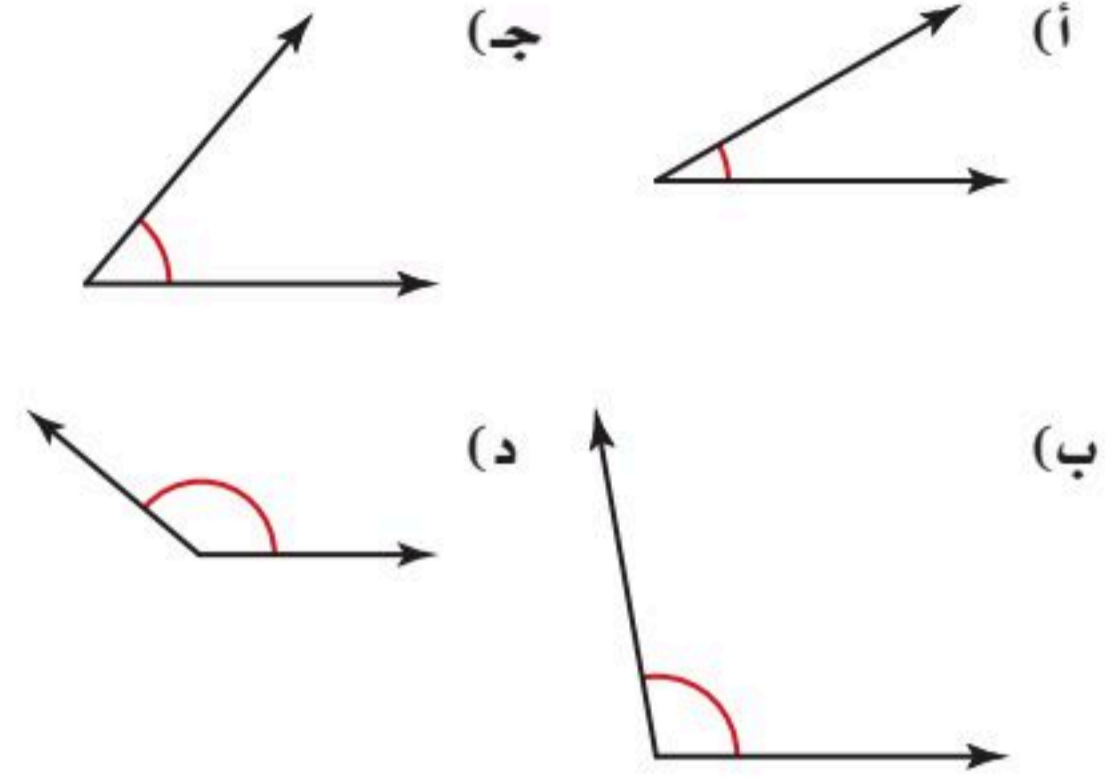

٣١ الشكل أدناه يمثل طائرة ورقية.

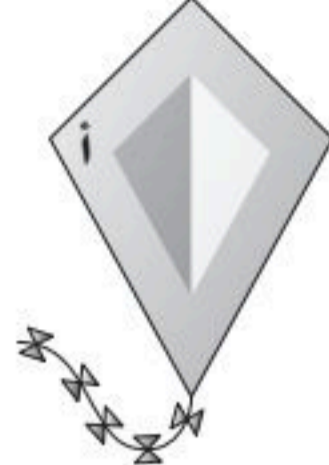

قدّر قياس الزاوية أ

- (أ) 45° (ب) 80°
(ج) 100° (د) 140°

مراجعة تراكمية

٣٢ طلاب: صف فيه ٢٨ طالباً، تغيب منهم ٤ طلاب، بينما صف آخر فيه ٣٠ طالباً تغيب منهم ٥ طلاب. أيهما كان أكثر نسبة حضور: الصف الأول أم الثاني؟ ولماذا؟ (مهارة سابقة)

٣٣ رحلات: إذا كان احتمال أن يذهب أحمد في رحلة برية ٨٥٪. فما احتمال عدم ذهاب أحمد في هذه الرحلة؟ (مهارة سابقة)

اكتب كلاً مما يأتي في صورة نسبة مئوية: (مهارة سابقة)

$\frac{13}{25}$ ٣٥

$\frac{7}{100}$ ٣٤

$\frac{6}{10}$ ٣٧

$\frac{3}{8}$ ٣٦

الاستعداد للدرس اللاحق

مهارة سابقة: حل المعادلات التالية: (مهارة سابقة)

$90 = س + 25$ ٣٩

$180 = 45 + س$ ٣٨

$90 = 50 + س$ ٤١

$180 = س + 130$ ٤٠





العلاقات بين الزوايا

٩ - ٢

نشاط

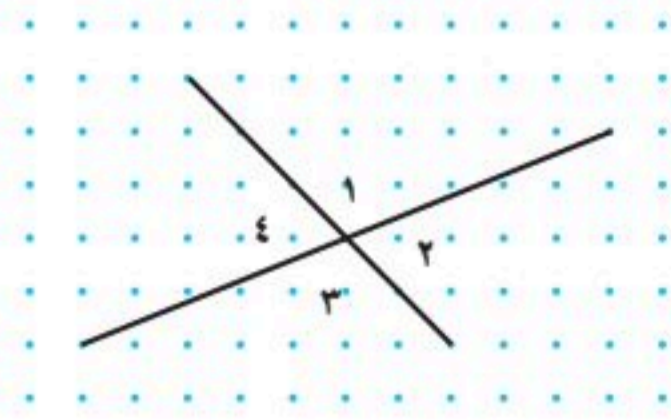

الخطوة ١: انسخ الشكل المبيّن في ورق منقط.

الخطوة ٢: استعمل المنقلة لإيجاد قياس كل زاوية.

١) ماذا تلاحظ على قياس ١ و ٣، و ٣ و ٤؟

وعلى قياس الزاويتين ٢ و ٤؟

٢) **خمن:** صف العلاقة بين الزوايا المتقابلة الناتجة عن مستقيمين متقاطعين.

٣) أوجد مجموع قياسي ٣ و ٤، ومجموع قياسي ٢ و ٣ أيضًا.

٤) ما نوع الزاوية التي تكونها ٣ و ٤ معًا؟ وما نوع الزاوية التي تكونها ٢ و ٣ معًا؟

٥) **خمن:** صف العلاقة بين الزاويتين اللتين تشكلان زاوية مستقيمة.

عندما يتقاطع مستقيمان، فإنهما يشكلان زوجين من الزوايا المتقابلة، كل منهما يُسمى زاويتين متقابلتين بالرأس. والزاويتان المتقابلتان بالرأس لهما القياس نفسه. وتسمى الزوايا التي لها القياس نفسه زوايا متطابقة.

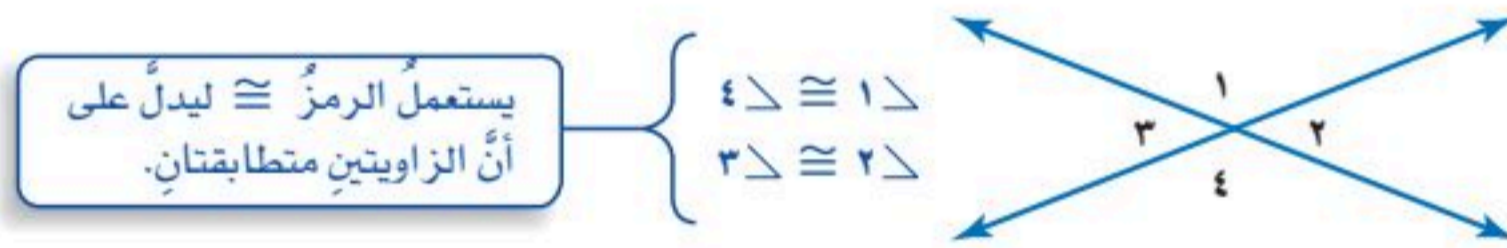

مثال

١) أوجد قيمة s في الشكل المجاور.

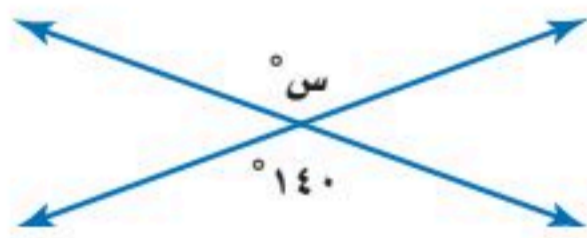

الزاويتان المشار إليهما بـ s ، 140 زاويتان متقابلتان بالرأس؛ لذا فهما متطابقتان. إذن، قيمة s هي 140

تحقق من فهمك:

أوجد قيمة s في كل من الشكلين الآتيين:



(أ)

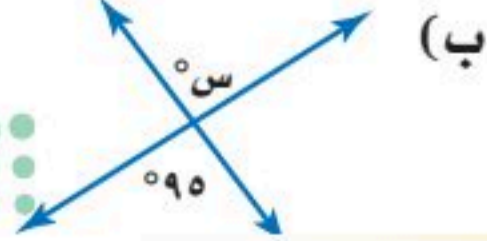

(ب)

قراءة الرياضيات:

يقرأ الرمز \sphericalangle : قياس الزاوية

يمكن إيجاد علاقات أخرى بين أزواج الزوايا. وقد وجدت في النشاط السابق أزواجاً من الزوايا مجموع قياساتها 180° . ونقول عن زاويتين إنهما زاويتان متكاملتان إذا كان مجموع قياسيهما يساوي 180° ، بينما نقول عنهما إنهما زاويتان متتامتان إذا كان مجموع قياسيهما يساوي 90° .

مفهوم أساسي
أزواج الزوايا

التعبير اللفظي: الزاويتان اللتان مجموع قياسيهما يساوي 180° هما زاويتان متكاملتان.

النماذج:

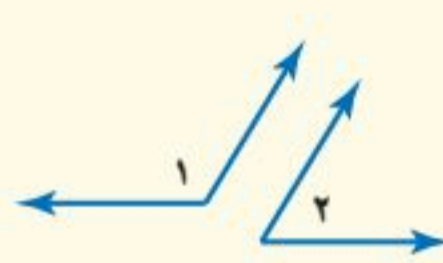
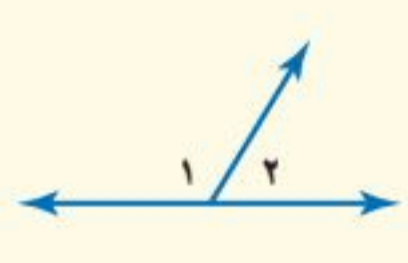
ق $120 = 120$ ، ق $60 = 220$ ، ق $180 = 220 + 120$

التعبير اللفظي: الزاويتان اللتان مجموع قياسيهما يساوي 90° هما زاويتان متتامتان.

النماذج:

ق $30 = 120$ ، ق $60 = 220$ ، ق $90 = 220 + 120$

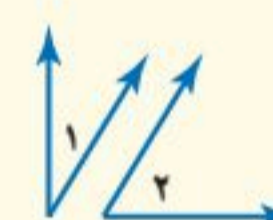
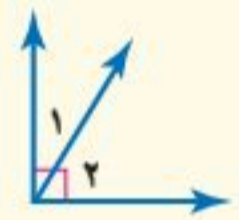
يمكنك استعمال تعريف الزاويتين المتتامتين وتعريف الزاويتين المتكاملتين لتصنيف الزوايا.

مثالان تصنيف أزواج الزوايا

صنّف كلّاً من زوجي الزوايا الآتيين إلى: متتامتين، أو متكاملتين، أو غير ذلك:

٢

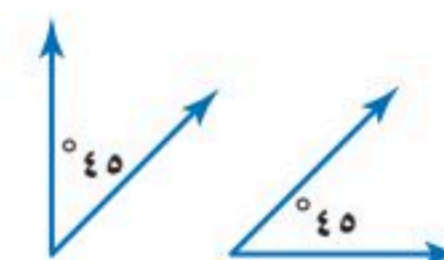

$90 = 45 + 45$

بما أن مجموع قياسيهما يساوي 90° ، فالزاويتان متتامتان.

٣

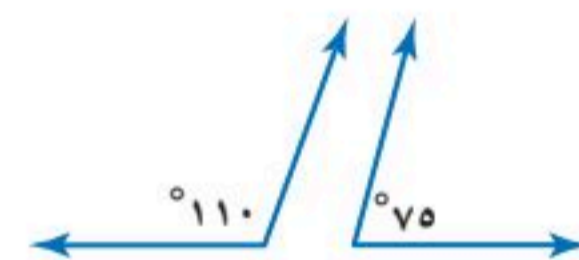

$185 = 75 + 110$

بما أن مجموع قياسيهما لا يساوي 90° أو 180° ، فالزاويتان غير متتامتين وغير متكاملتين.

إرشادات للدراسة

العلاقات بين الزوايا ليس من الضروري أن تشارك الزاويتان في الرأس نفسه كي تُصنفاً على أنها متتامتان أو متكاملتان.

تحقق من فهمك:

صنّف كلّاً من زوجي الزوايا الآتيين إلى: متتامتين، أو متكاملتين، أو غير ذلك:

ج



د





مثالان

إيجاد قياس زاوية مجهولة

أوجد قيمة s في كل من الشكلين الآتيين:

بما أن الزاويتين تشكّان زاوية مستقيمة فإنهما متكاملتان.

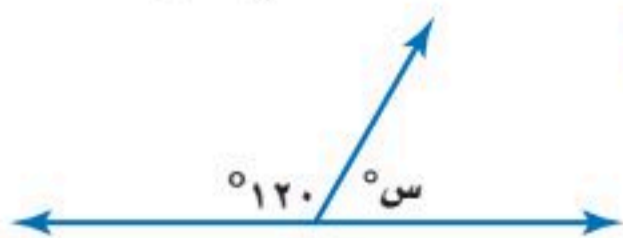

$$180 = s + 120$$

تعريف الزاويتين المتكاملتين.

$$180 = 60 + 120$$

فكر: ما القياس الذي يُضاف إلى 120 لتكون النتيجة 180؟

إذن قيمة s هي 60

بما أن الزاويتين تشكّان زاوية قائمة فإنهما متتامتان.

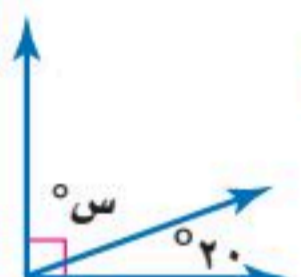

$$90 = 20 + s$$

تعريف الزاويتين المتتامتين.

$$90 = 20 + 70$$

فكر: ما القياس الذي يُضاف إلى 20 لتكون النتيجة 90؟

إذن قيمة s هي 70

تحقق من فهمك:

أوجد قيمة s في كل من الشكلين الآتيين:

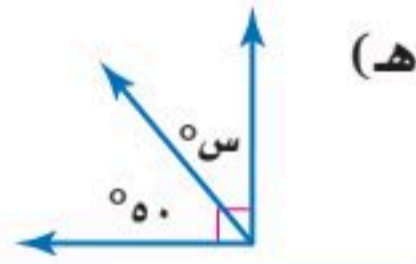
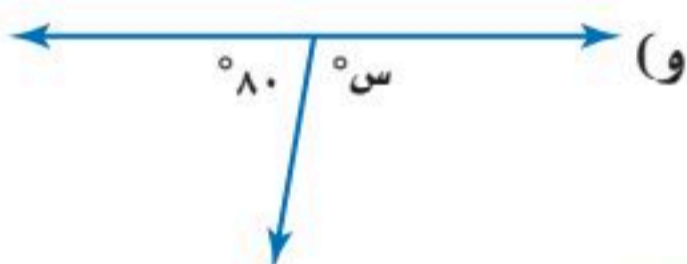

إرشادات للدراسة

التحقق من معقولية الحل

بما أن الزاوية التي قياسها

s زاوية حادة، لذا يجب

أن تكون s أقل من 90 .

وبما أن $60 > 90$ ، فالإجابة

معقولة.

تأكد

صنّف كلّاً من أزواج الزوايا الآتية إلى: متتامتين، أو متكاملتين، أو غير ذلك:

المثالان ٢، ٣

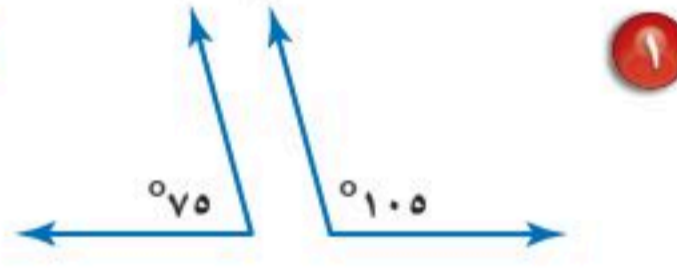
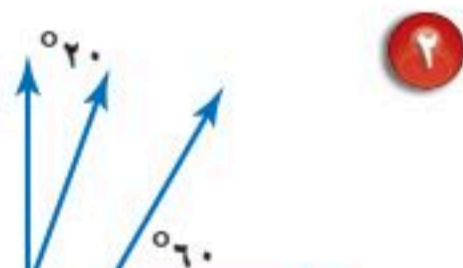
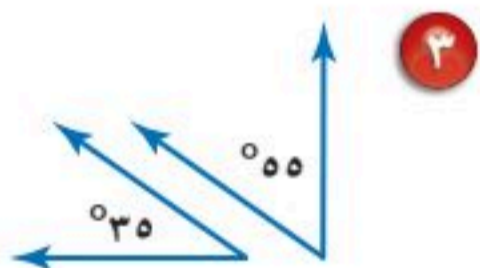

أوجد قيمة s في كل من الأشكال الآتية:

الأمثلة ١، ٤، ٥

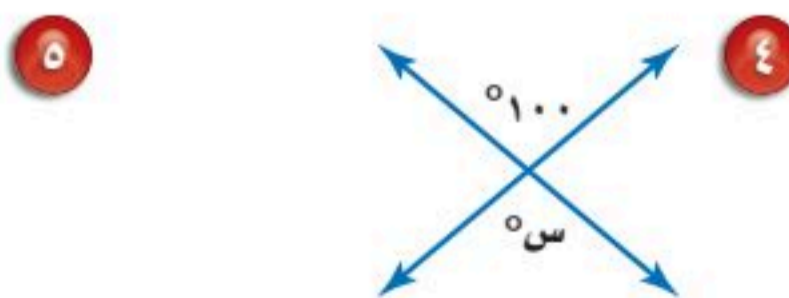
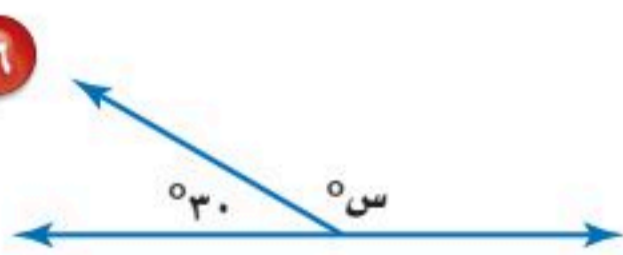
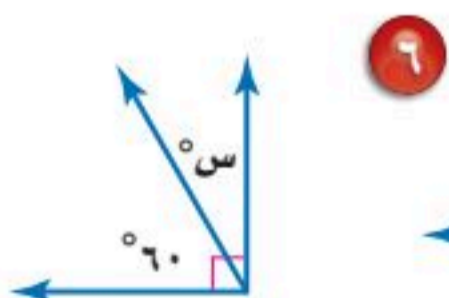

٧ أشجار: ما قيمة s في ورقة الشجرة المجاورة؟

المثال ٤



إرشادات للتمارين

التمارين	انظر الأمثلة
٨-١٣	٢، ٣
١٤-١٩	١، ٤، ٥
٢٠	٤

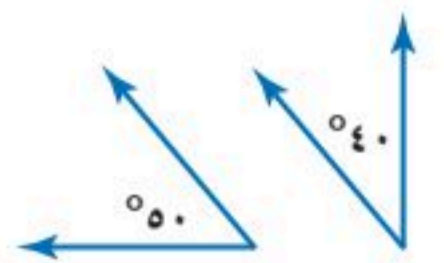
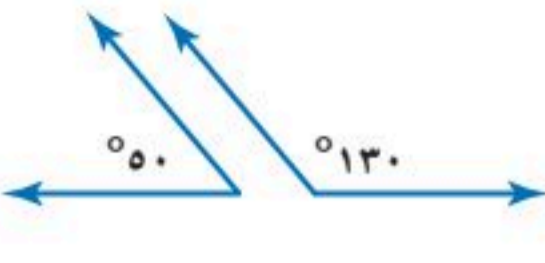
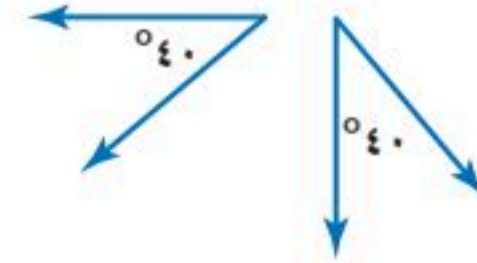

صنّف كلّاً من أزواج الزوايا الآتية إلى: متتامتين، أو متكاملتين، أو غير ذلك:

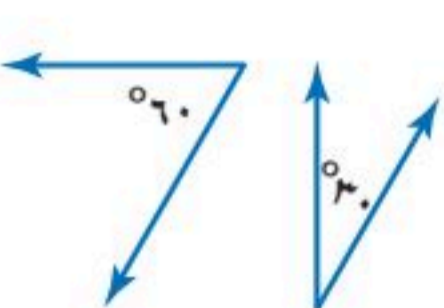
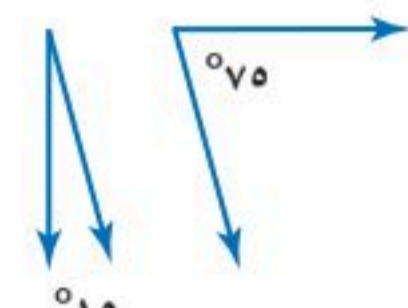
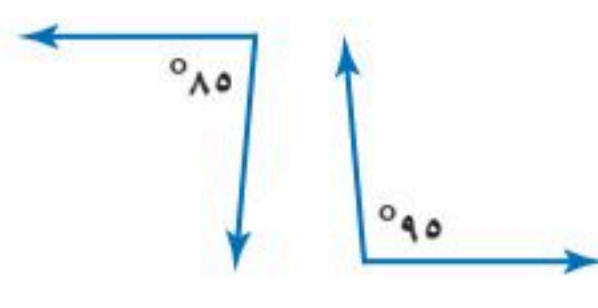
٨  ٩  ١٠ 

١١  ١٢  ١٣ 

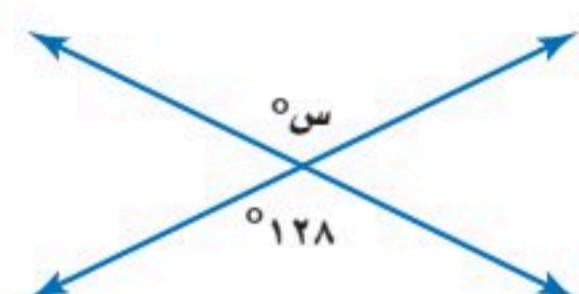
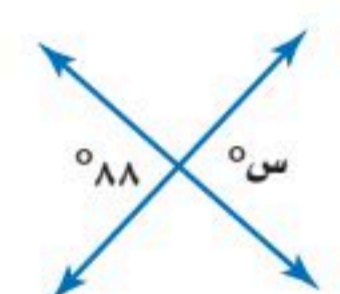
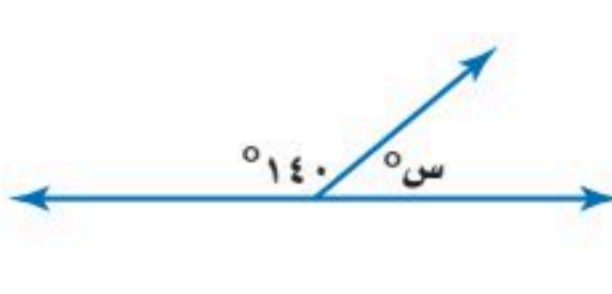
أوجد قيمة س في كلّ من الأشكال الآتية:

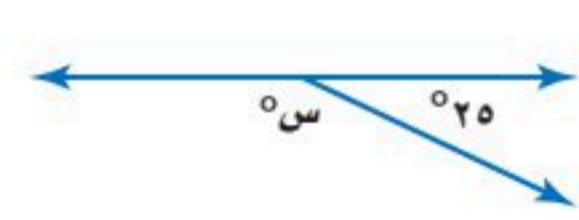
١٤  ١٥  ١٦ 

١٧  ١٨  ١٩ 

٢٠ **خيول**: ما قيمة س في الحاجز المبين في الصورة المجاورة؟



٢١ **جسور**: يتكوّن جسرٌ من عدة دعائمٍ مستقيمة كما في الشكل أدناه. اكتب مسألةً يمكن حلّها بالرجوع إلى الزوايا المشار إليها بالأرقام ١ - ٤ في الشكل.

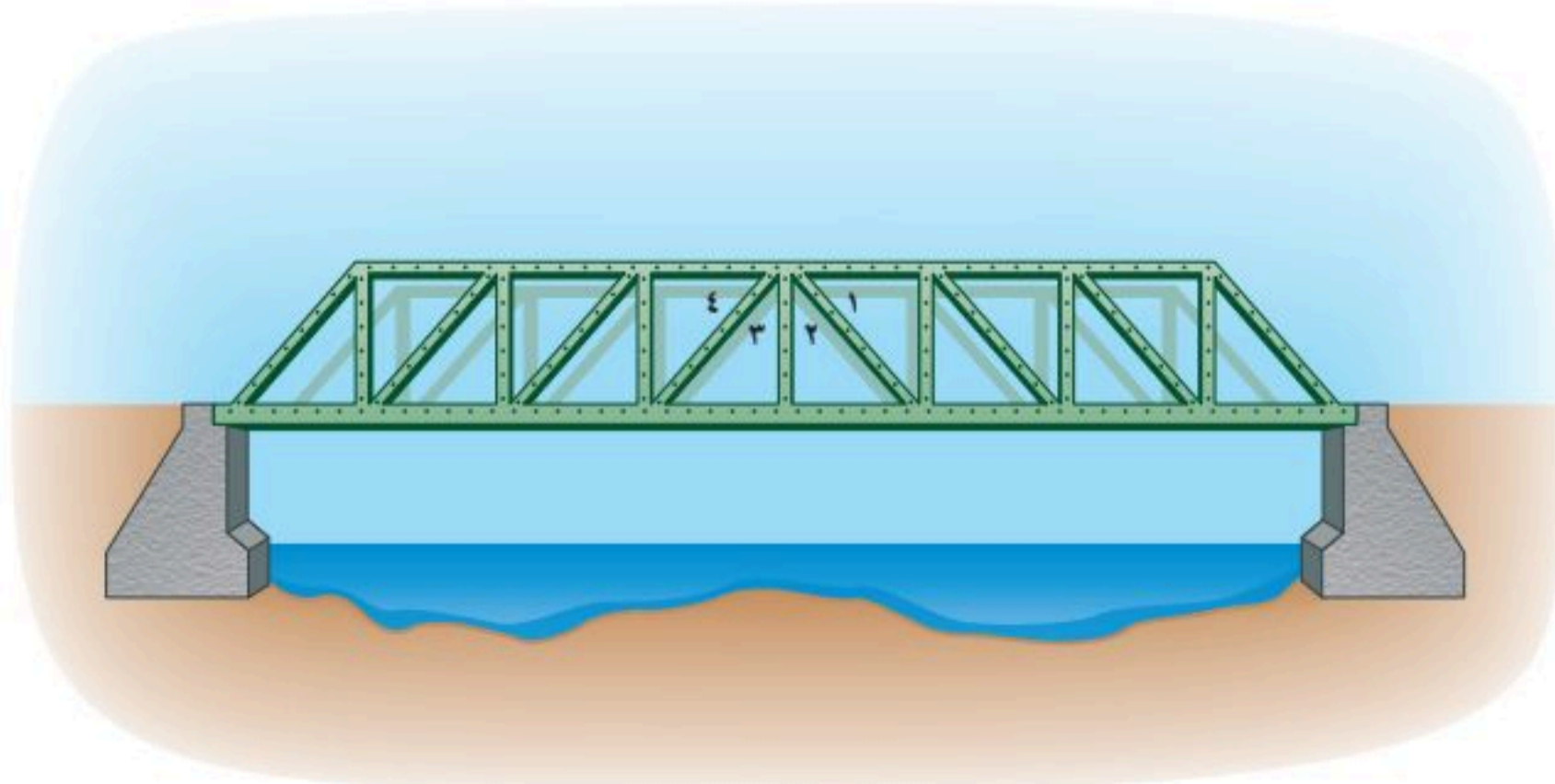

الربط بالحياة:
كيف يستعمل المهندس المعماري الرياضيات؟
يستعمل المهندسون المعماريون الرياضيات عند تصميم العمارات والجسور.



٢٢ إذا كانت الزاويتان أ، ب متتامتين، ق Δ = 40° ، فأوجد ق Δ ب

٢٣ إذا كانت الزاويتان ج، د متكاملتين، ق Δ = 65° ، فأوجد ق Δ ج

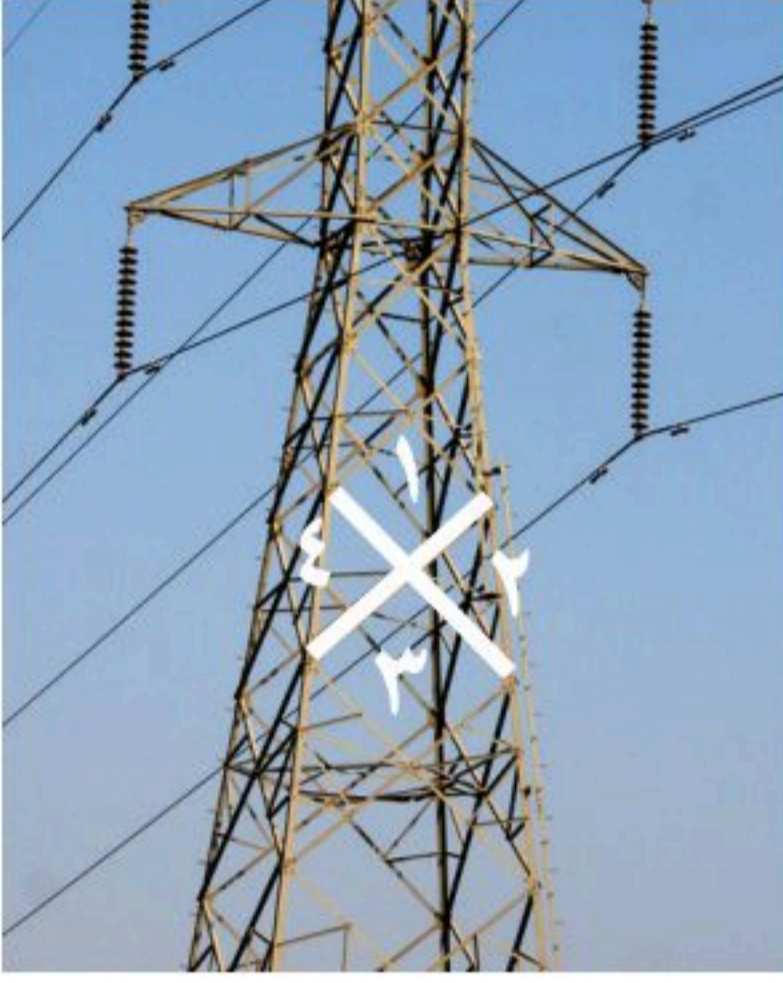

كهرباء: استعمل الصورة المجاورة التي تمثل أحد أبراج كهرباء الضغط العالي المنتشرة في المملكة للإجابة عن الأسئلة ٢٤-٢٨:

صنّف أزواج الزوايا الآتية:

٢٤ ١٧ و ٢٧

٢٥ ٢٧ و ٤٧

٢٦ ٤٧ و ٣٧

٢٧ ٣٧ و ١٧

٢٨ إذا كان ق Δ = 46° ، فأوجد ق Δ ٢، ق Δ ١

حدّد إذا كانت كل عبارة من العبارات الآتية صحيحة أحياناً، أم صحيحة دائماً، أم غير صحيحة، ثمّ فسّر إجابتك:

٢٩ الزاويتان المتقابلتان بالرأس متطابقتان.

٣٠ الزاويتان المتقابلتان بالرأس لهما القياس نفسه.

٣١ الزاويتان القائمتان متتامتان.

٣٢ الزاويتان المنفرجتان متكاملتان.

٣٣ الزاويتان المتقابلتان بالرأس متتامتان.

٣٤ **تبرير:** أجب عن كل من الأسئلة الآتية:

(أ) ما نوع الزاوية المكملّة لزاوية حادة؟

(ب) ما نوع الزاوية المكملّة لزاوية قائمة؟

(ج) هل يمكن لزاويتين حادتين أن تكونا متكاملتين؟ برّر إجابتك.

٣٥ **تحذّر:** انظر إلى الشكل المجاور. إذا كان ق Δ ١ = ق Δ ٢،

وكان ق Δ ٣ = ق Δ ٤، فماذا يمكن أن نستنتج عن مجموع

قياسي Δ ١، Δ ٣؟ برّر إجابتك.

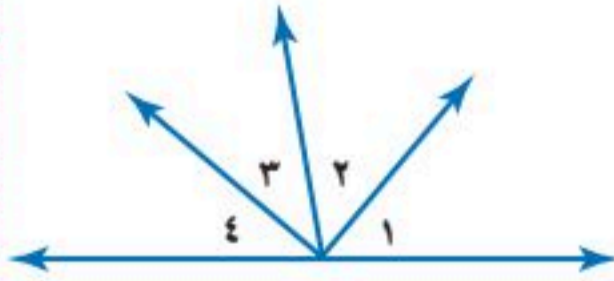

٣٦ **الكتب:** إذا وجدت زاويتين لهما الزاوية المكملّة نفسها. فما الوصف الصحيح

لقياس هاتين الزاويتين؟ فسّر إجابتك.

مسائل
مهارات التفكير العليا



وزارة التعليم

Ministry of Education
الدرس ٩-٢ : العلاقات بين الزوايا ١٤١
2025 - 1447

٣٧ إذا كانت الزاويتان س، ص متتامتين، وكان قياس Δ س يساوي 60° ، فما قياس Δ ص؟

(أ) 30°

(ب) 60°

(ج) 90°

(د) 120°

٣٨ أي أزواج الزوايا أدناه ليس متكاملًا؟

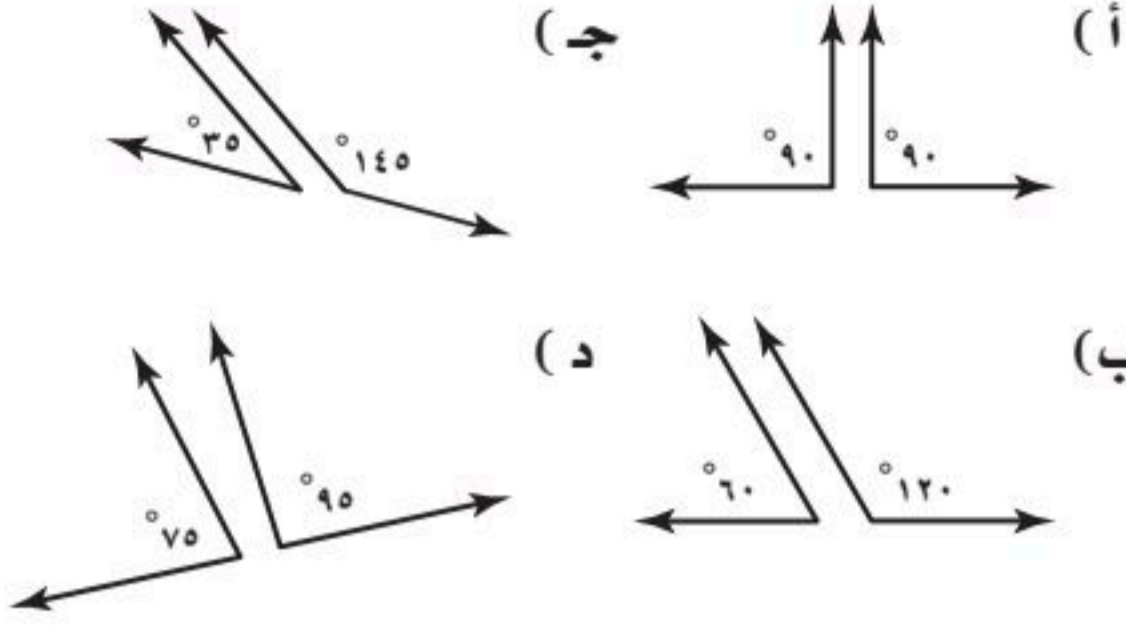

مراجعة تراكمية

استعمل المنقلة والمسطرة لرسم كل من الزوايا التي لها القياسات الآتية: (الدرس ٩ - ١)

٤٦ 110°

٤٠ 25°

٣٩ 75°

اكتب كل نسبة مئوية مما يأتي في صورة كسرٍ عشريٍّ: (الدرس ٨ - ٢)

٤٥ 207%

٤٤ 90%

٤٣ 135%

٤٢ 22%

٤٦ **نقود:** ينفق بدر ٥٠ ريالاً كل أسبوعين، فكَمْ ريالاً ينفق في ٥ أسابيع بحسب هذا المعدل؟ (الدرس ٧ - ٤)

الاستعداد للدرس اللاحق

مهارة سابقة: احسب قيمة كل عبارة مما يأتي:

٤٩ $(83+37) - 180$

٤٨ $(70+70) - 180$

٤٧ $(60+45) - 180$





معمل الهندسة زوايا المثلث

استكشاف
٣ - ٩

ستكتشف في هذا المعمل العلاقة بين زوايا المثلث الثلاث.

نشاط

ارسم مثلثًا يشبه المثلث المرسوم أدناه.
رقم زوايا المثلث (١، ٢، ٣)، ثم قصها كما في الشكل.

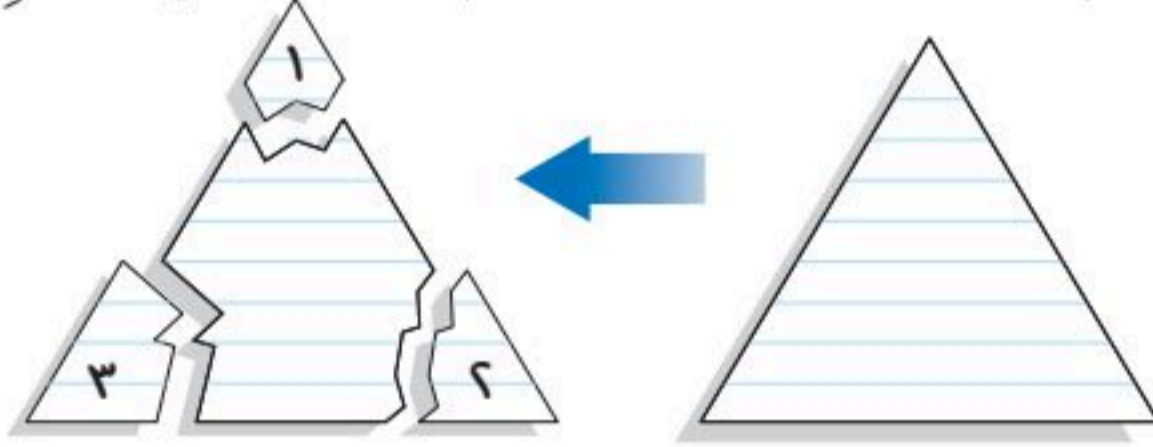

الخطوة ١

الخطوة ٢

أعد ترتيب الأجزاء التي تم قصها على أن تلتقي في نقطة واحدة كما في الشكل.



الخطوة ٣

كرّر الخطوات السابقة مع مثلثين آخرين، يختلف شكل كلٍّ منهما عن شكل المثلث السابق.

الخطوة ٤

حلّ النتائج

- ١ ماذا تمثل كل منطقة صغيرة مقصودة؟
- ٢ النقطة التي التقت فيها المناطق الصغيرة الثلاث هي رأس زاوية أخرى كما في الشكل. فهل هذه الزاوية قائمة أم حادة أم منفرجة أم مستقيمة؟ بين ذلك.



- ٣ ما قياس هذه الزاوية؟
- ٤ **خمن:** ما مجموع قياسات الزوايا (١، ٢، ٣) لكل مثلث من المثلثات التي رسمتها؟ تأكد من تخمينك عن طريق قياس كل زاوية بالمنقلة، ثم أوجد مجموع هذه القياسات لكل مثلث.
- ٥ **خمن:** ما مجموع قياسات زوايا أي مثلث؟





المثلثات

٩ - ٣

نشاط

الخطوة ١

ارسم المثلث المجاور في ورقة منقطة، ثم قصه.

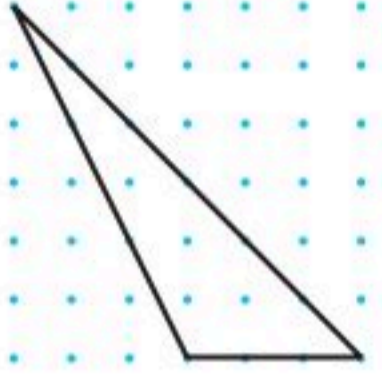

الخطوة ٢

أوجد قياس كل زاوية من زوايا المثلث، ثم اكتب قياسها.

للمثلث المبيّن أعلاه زاويتان حادتان وزاويته الثالثة منفرجة؛ لذا يُسمّى مثلثاً منفرج الزاوية.

١ كرّر هذا النشاط مع ٩ مثلثاتٍ أخرى.

٢ صنّف المثلثات التي رسمتها إلى ثلاث مجموعاتٍ وفق قياس الزاوية الثالثة في المثلث، وسمّ المجموعات على النحو الآتي: حادة، قائمة، منفرجة.

يوجد في أيّ مثلث زاويتان حادتان على الأقل. ويصنّف المثلث بحسب قياس الزاوية الثالثة فيه كما اكتشفت في النشاط أعلاه.

فكرة الدرس:

أصنّف المثلثات، ثم أجد قياسات زوايا مجهولة فيها.

المفردات:

مثلث حادّ الزوايا

مثلث قائم الزاوية

مثلث منفرج الزاوية

القطعة المستقيمة

القطع المستقيمة المتطابقة

مثلث مختلف الأضلاع

مثلث متطابق الضلعين

مثلث متطابق الأضلاع

مفهوم أساسي

تصنيف المثلثات وفق زواياها

مثلث منفرج الزاوية



إحدى زواياه منفرجة

مثلث قائم الزاوية



إحدى زواياه قائمة

مثلث حادّ الزوايا



جميع زواياه حادة

مثالان

تصنيف المثلثات بحسب زواياها

صنّف كلّاً من المثلثين الآتيين إلى: حادّ الزوايا، أو قائم الزاوية، أو منفرج الزاوية:

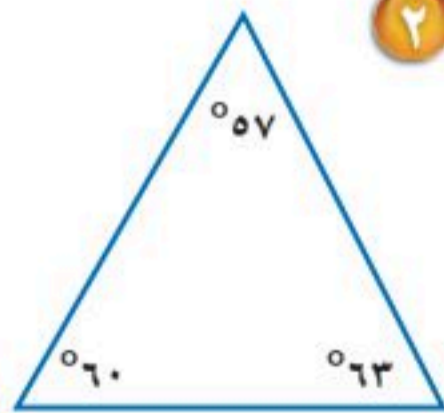

جميع زوايا هذا المثلث حادة. إذن هذا المثلث حادّ الزوايا.

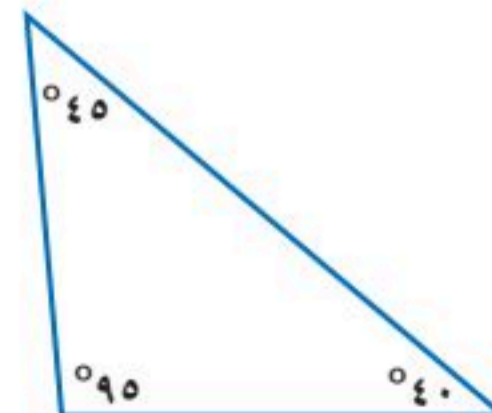

الزاوية التي قياسها ٩٥° زاوية منفرجة. إذن هذا المثلث منفرج الزاوية.



تحقق من فهمك:

صنّف كلّاً من المثلثين الآتيين إلى: حادّ الزوايا، أو قائم الزاوية، أو منفرج الزاوية:



لقد توصلت في درس الاستكشاف السابق (معمل الهندسة: زوايا المثلث) إلى العلاقة الآتية:

مجموع قياسات زوايا المثلث

التعبير اللفظي: مجموع قياسات زوايا المثلث يساوي 180°

النموذج:

بالرموز: $س + ص + ع = 180^\circ$

يمكنك إيجاد قياس زاوية مجهولة، باستعمال حقيقة أن مجموع قياسات زوايا المثلث يساوي 180°

مثال من واقع الحياة

إيجاد قياسات زوايا مثلث



أعلام: أوجد قيمة س في علم دولة فلسطين المجاور.

الزوايا الثلاث المشار إليها هي زوايا مثلث. وبما أن مجموع قياسات زوايا المثلث يساوي 180° ، فإن: $س + 60 + 60 = 180$. استعمل الرياضيات الذهنية لحل المعادلة.

$$س + 60 + 60 = 180 \text{ اكتب المعادلة.}$$

$$س + 120 = 180 \text{ اجمع 60 مع 60}$$

فكر: ما القياس الذي يُضاف إلى 120 لتكون النتيجة 180؟

$$س + 120 = 180 \text{ تعلم أن: } 180 - 120 = 60$$

إذن قيمة س هي 60

تحقق من فهمك: أوجد قيمة س في كلّ من المثلثين الآتين:

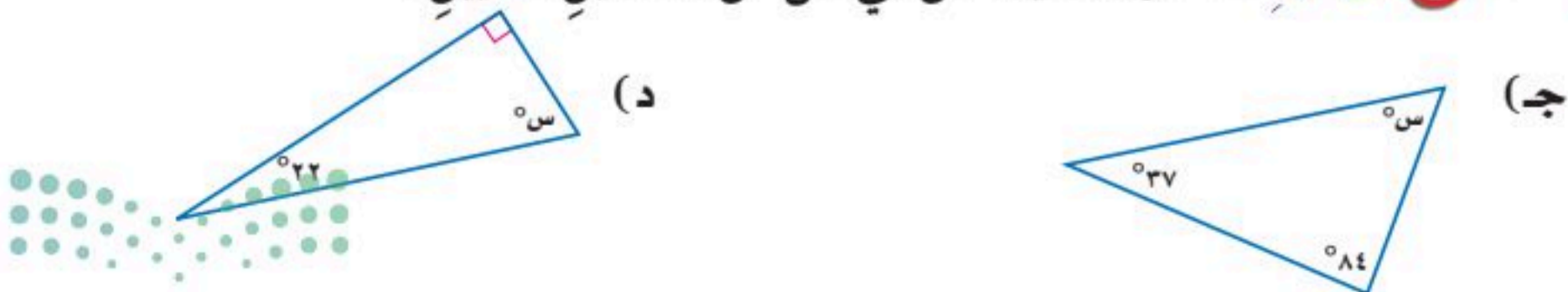

إرشادات للدراسة

طريقة أخرى:

إذا عرفت قياس زاويتين في مثلث، فإنه يمكنك حساب قياس الزاوية الثالثة بطرح القياسين المعلومين من 180° ، فهنا قيمة س في

السؤال 3 هي:

$$س = 180 - 60 - 60 = 60$$

قراءة الرياضيات:

القطع المستقيمة: يُقرأ الرمز \overline{AB} : القطعة المستقيمة \overline{AB} . ويرمز إلى أضلاع المثلث أدناه بالرموز \overline{AB} ، \overline{BC} ، \overline{AC} .

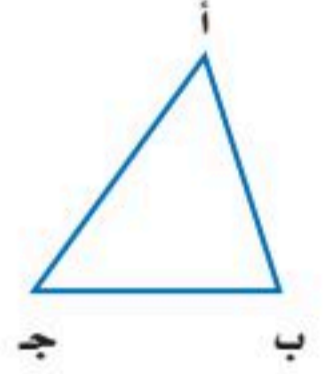

يمكنك أيضًا أن تصنّف المثلثات وفق أضلاعها. حيث يُعدُّ كلُّ ضلعٍ من أضلاع المثلثِ قطعةً مستقيمةً. وتُسمى القطعُ المستقيمة التي لها الطول نفسه القطعُ المستقيمة المتطابقة. ويشار إليها في الشكلِ بوضعِ شرطٍ عليها.

مفهوم أساسي

تصنيف المثلثات وفق أضلاعها

مثلث مختلف الأضلاع	مثلث متطابق الضلعين	مثلث متطابق الأضلاع
ليس فيه أضلاع متطابقة	فيه ضلعان متطابقان على الأقل	أضلاعه الثلاثة متطابقة

بما أن المثلث المتطابق الضلعين فيه ضلعان متطابقان على الأقل، فإن جميع المثلثات المتطابقة الأضلاع هي مثلثات متطابقة الضلعين أيضًا.

مثالان تصنيف المثلثات وفق أضلاعها

صنّف كلّاً من المثلثين الآتيين إلى: مختلف الأضلاع، أو متطابق الضلعين، أو متطابق الأضلاع:

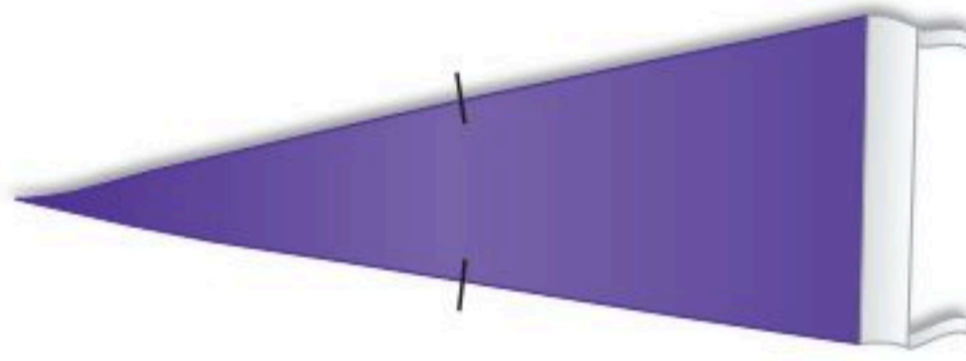

يوجد في هذا المثلث ضلعان متطابقان فقط. إذن فهو مثلث متطابق الضلعين.

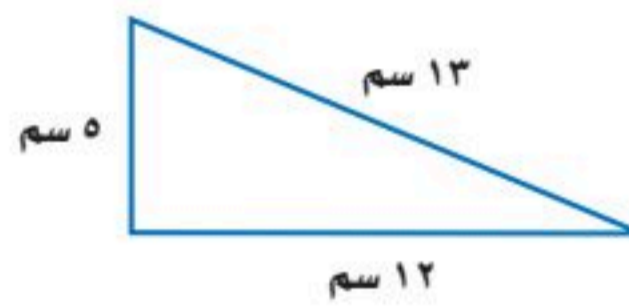

لا توجد أضلاع متطابقة، إذن فهو مثلث مختلف الأضلاع.

تحقق من فهمك:

صنّف كلّاً من المثلثين الآتيين إلى: مختلف الأضلاع، أو متطابق الضلعين، أو متطابق الأضلاع:

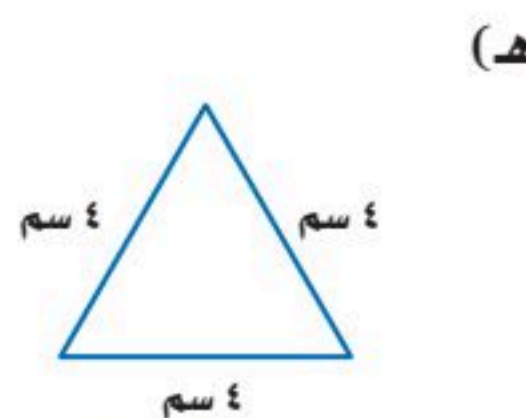
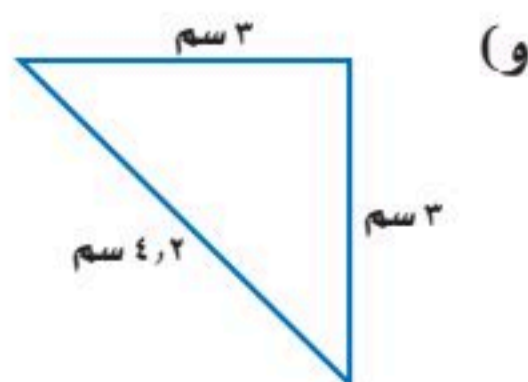

الربط بالحياة: يعدُّ الالتزام بـ بلوحات المرور الإرشادية عاملاً مهماً للوقاية من الحوادث. وتختلف أشكال هذه اللوحات، ومنها ما يكون على شكل مثلث متطابق الأضلاع.



المثالان ٢، ١

صنّف كلّاً من المثلثين الآتيين إلى: حادّ الزوايا، أو قائم الزاوية، أو منفرج الزاوية:

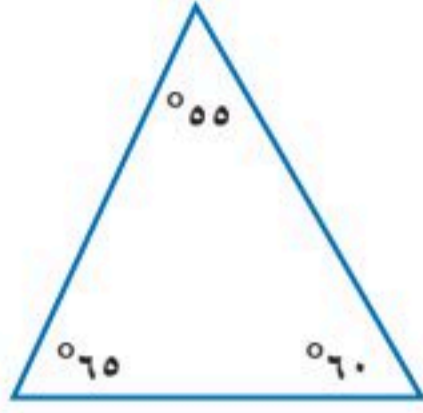

٢

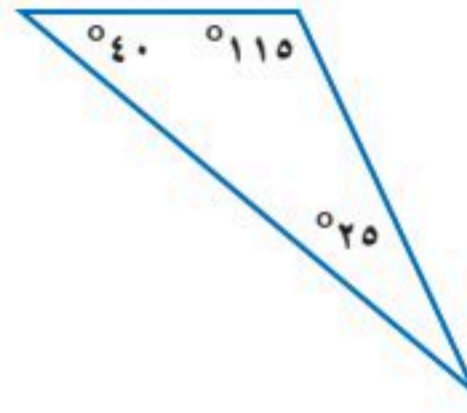

١

المثال ٣

أوجد قيمة s في كلّ من المثلثين الآتيين:

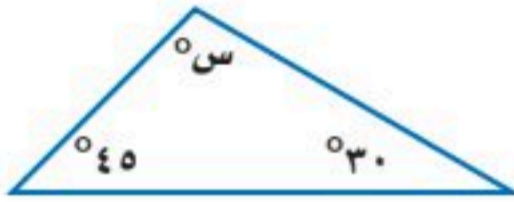

٤

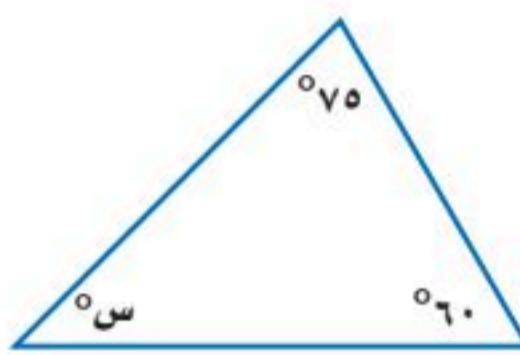

٣



٥ قوارب: ما قيمة s المبيّنة في القارب المُجاور؟

المثالان ٤، ٥

صنّف كلّاً من المثلثين الآتيين إلى: مختلف الأضلاع، أو متطابق الضلعين، أو متطابق الأضلاع:

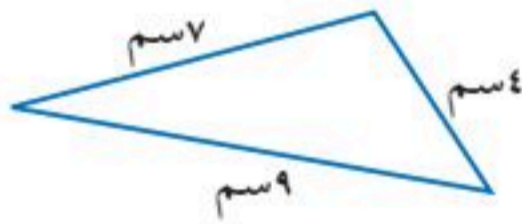

٧

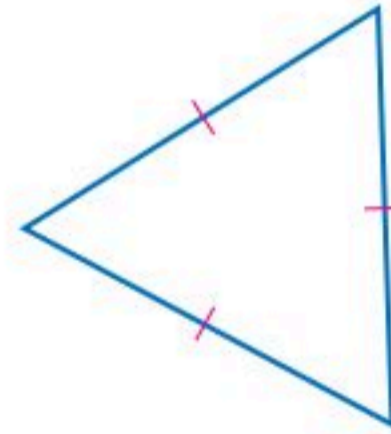

٦

تدرّب وحلّ المسائل

صنّف كلّاً من المثلثات الآتية المرسومة أو التي أعطيت قياسات زواياها إلى: حادّ الزوايا، أو قائم الزاوية، أو منفرج الزاوية:

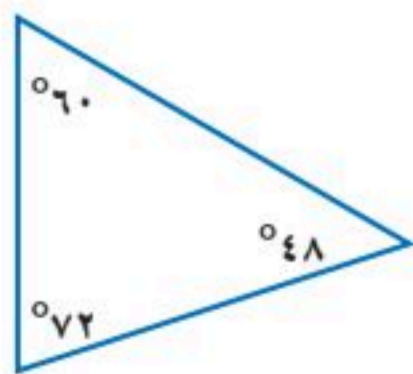

١٠

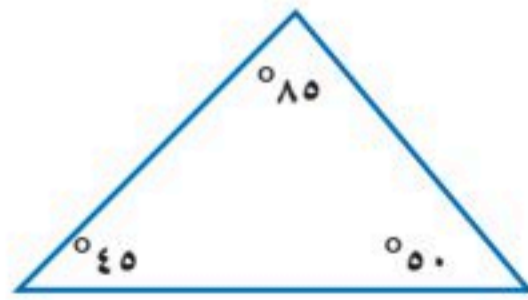

٩

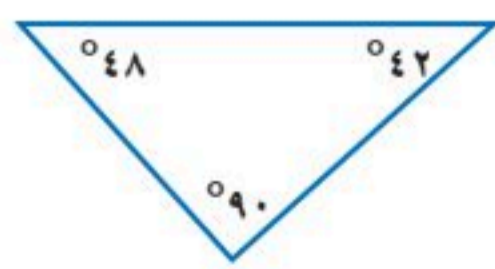

٨

إرشادات للتمارين	
انظر الأمثلة	للتمارين
٢، ١	١٣ - ٨
٣	٢١ - ١٤
٥، ٤	٢٦ - ٢٢

١٣ ١١٤، ٣٣، ٣٣

١٢ ١٥، ٧٥، ٩٠

١١ ٣٥، ٤٥، ١٠٠

أوجد قيمة س في كلٍّ من المثلثات الآتية:

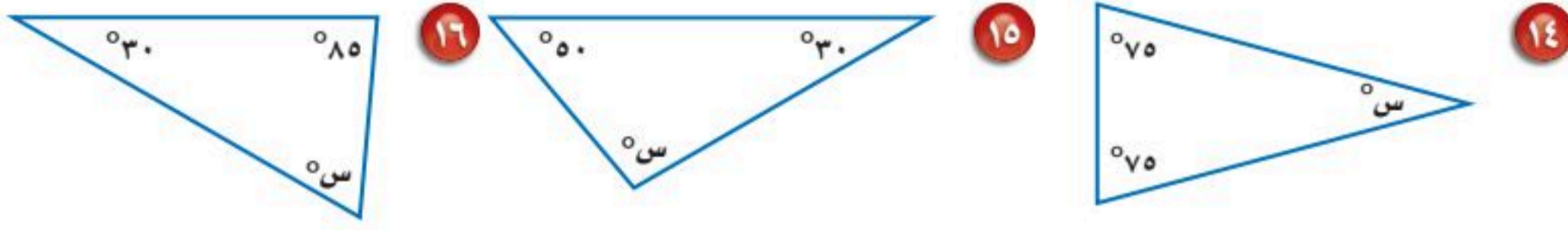

١٧ ٧٠°، ٦٠°، س° ١٨ س°، ٦٠°، ٢٥° ١٩ س°، ٣٥°، ٢٥°

٢٠ بنايات: ما قيمة س في الشكل أدناه؟ ٢١ متنزّهات: الشكل أدناه يبيّن خيمة

على شكل مثلث في أحد المتنزّهات.
ما قيمة س؟

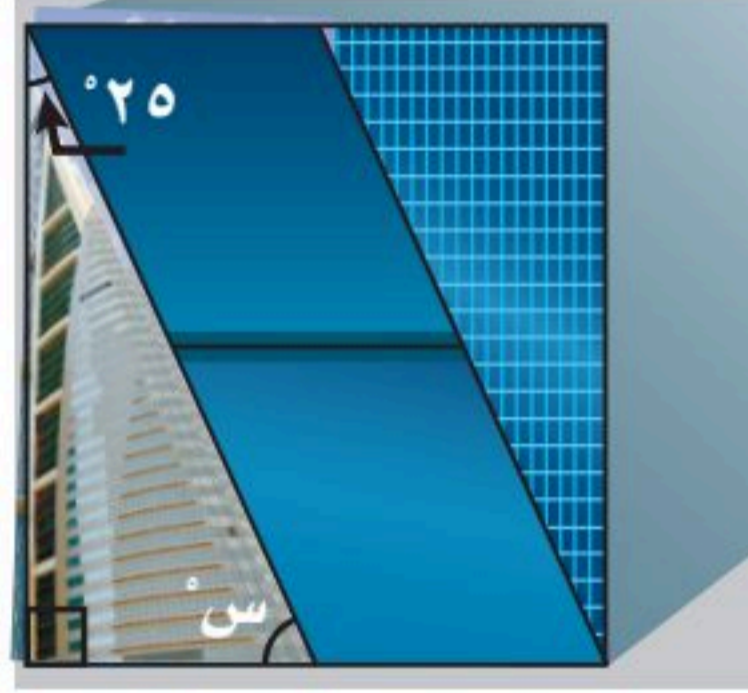

الربط بالحياة:

يعدُّ مركزُ البحرين التجاريُّ أحدَ المعالم الحضارية فيها، ويتكوّن من برجين، يصلُ ارتفاعُ كلِّ منهما إلى ٢٤٠ مترًا، ويصلُ بينهما ثلاثة جسورٍ معلقة، يحتوي كلُّ منها على مروحة ضخمة لتوليد الطاقة الكهربائية.

صنّف كلّاً من المثلثات الموضّحة في الأسئلة ٢٢ - ٢٦ إلى: مختلف الأضلاع، أو متطابق الضلعين، أو متطابق الأضلاع:

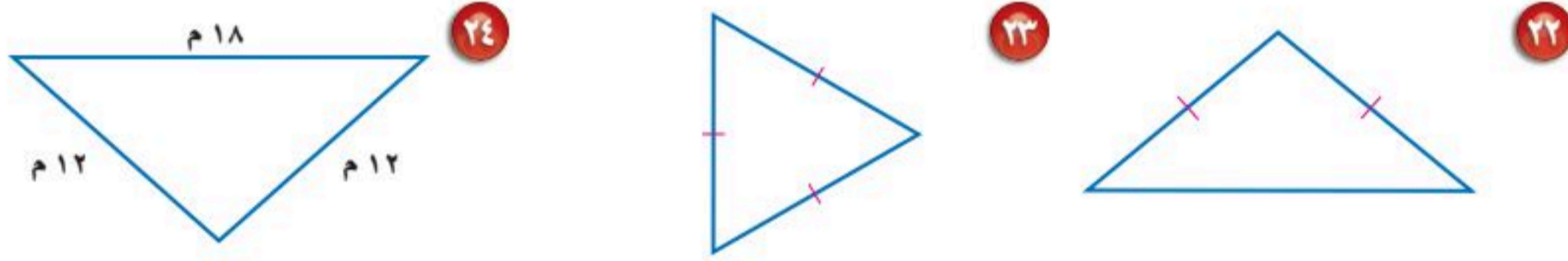

٢٥ أطوال أضلاعه: ٩ سم، ١١ سم، ١٣ سم ٢٦ أطوال أضلاعه: ٥ سم، ٦ سم، ٥ سم

٢٧ ما قياس الزاوية الثالثة في مثلث قياس الزاويتين الأخرين فيه: ٢٥° و ٥٠°؟

٢٨ ما قياس الزاوية الثالثة في مثلث قائم الزاوية قياس إحدى زواياه ٣١°؟

٢٩ ما العلاقة بين الزاويتين الحادّتين في المثلث القائم الزاوية؟

٣٠ مسألة مفتوحة: ارسم مثلثًا مختلف الأضلاع ومنفرج الزاوية مستعملًا المنقلة والمسطرة، ثم سجّل عليه أطوال أضلاعه وقياسات زواياه.

٣١ تحدّ: أوجد قيمة كلٍّ من س، ص في الشكل أدناه:



٣٢ الكتب لماذا توجد زاويتان حادتان على الأقل في أيّ مثلث؟ وضح إجابتك بالرسم.

مسائل مهارات التفكير العليا

تدريب على اختبار

٣٣ إذا كان قياس زاويتين في مثلث هو 25° ، 60° ،

فما قياس الزاوية الثالثة؟

(أ) 15°

(ب) 85°

(ج) 95°

(د) 115°

٣٤ إجابة قصيرة أ ب ج مثلث متطابق

الضلعين فيه $\triangle ق \triangle ب = 48^\circ$ ، $\triangle أ = ق \triangle ج$ ،
فما $\triangle أ$ ؟

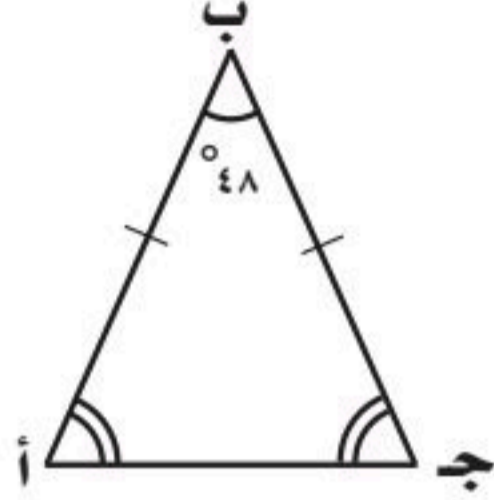

مراجعة تراكمية

٣٥ إذا كانت الزاويتان أ، ب متتامتين، وكان $\triangle ق \triangle ب = 35^\circ$ فما $\triangle أ$ ؟ (الدرس ٩ - ٢)

استعمل المنقلة والمسطرة لرسم الزوايا التي لها القياسات الآتية: (الدرس ٩ - ١)

٣٨ 125°

٣٧ 20°

٣٦ 85°

٣٦ الإخوة: إذا كان ٢٧، ٠ من طلاب مدرسة لهم إخوة في المدرسة، فما النسبة المئوية للطلاب الذين ليس لهم

إخوة في المدرسة؟ (الدرس ٨ - ٢)

الاستعداد للدرس اللاحق

مهارة سابقة: ارسم مثالاً على كل شكل مما يأتي:

٤٢ مثلث

٤١ متوازي أضلاع

٤٠ مستطيل



وزارة التعليم

الدرس ٩ - ٣ : المثلثات ١٤٩
2025 - 1447

اختبار منتصف الفصل

الدروس من ٩-١ إلى ٩-٣

١ قَدِّر قياسَ الزاويةِ س في الشكلِ المجاورِ.

(الدرس ٩-١)

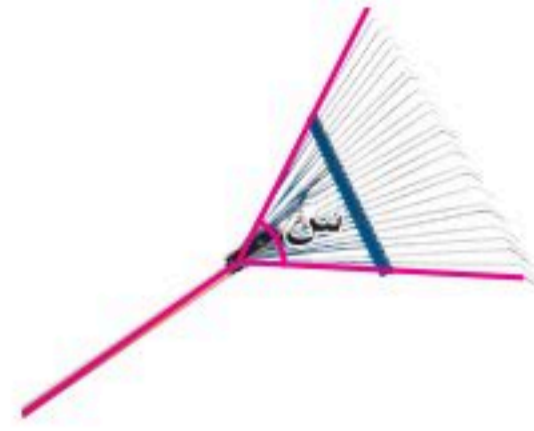

٢ أيُّ زاويةٍ ممَّا يأتي قياسُها بينَ ٤٥° ، ٩٠° ؟ (الدرس ٩-١)

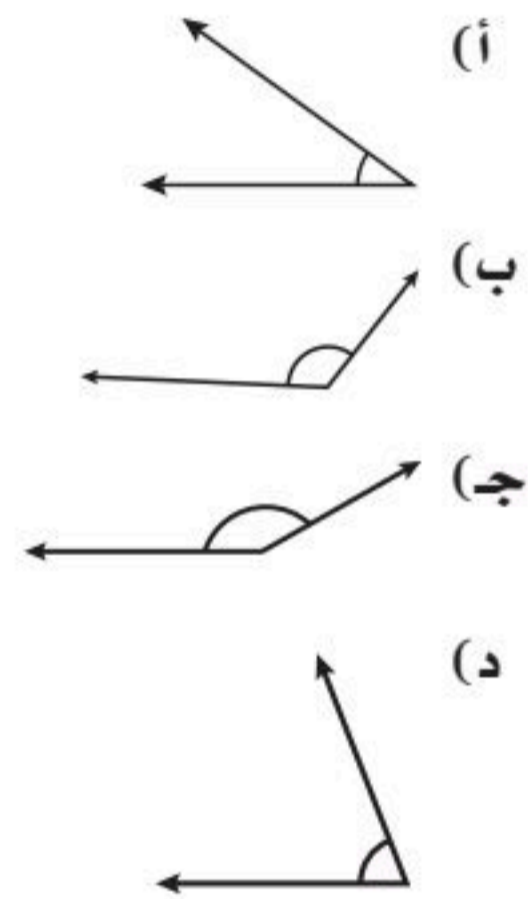

استعملِ المنقلةَ والمسطرةَ لرسمِ الزوايا التي لها القياساتُ الآتيةُ: (الدرس ٩-١)

٥ ٨٠°

٤ ١١٠°

٣ ٣٥°

صنّفْ كلاً من أزواجِ الزوايا الآتيةِ إلى: متتامتين، أو متكاملتين، أو غير ذلك: (الدرس ٩-٢)

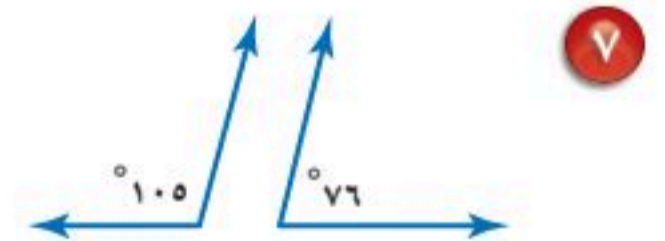
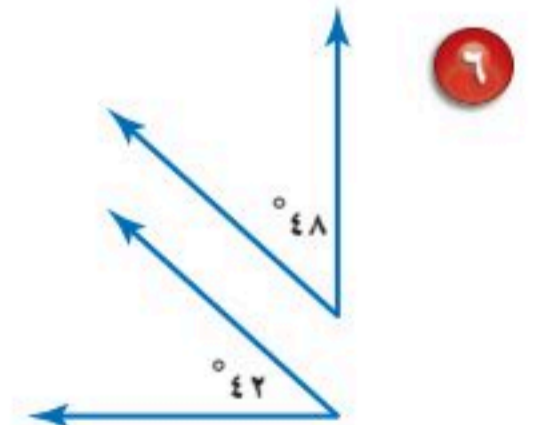

٨ اختيارٌ من متعدد: إذا كانت Δ أ، Δ ب متكاملتين، وكان $\angle أ = ٤١^\circ$ ، فما $\angle ب$ ؟

(الدرس ٩-٢)

(أ) ٤٩°

(ب) ٥٩°

(ج) ١٣٩°

(د) ١٤٩°

٩ أوجد قيمةَ س في الشكلِ المجاورِ.

(الدرس ٩-٢)

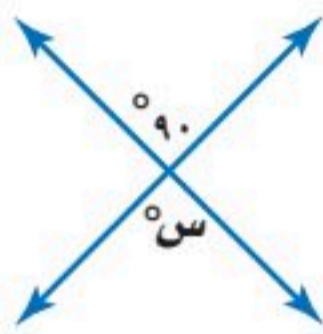

صنّفْ كلاً من المثلثاتِ الآتيةِ إلى: حادّ الزوايا، أو قائم الزاوية، أو منفرج الزاوية: (الدرس ٩-٣)

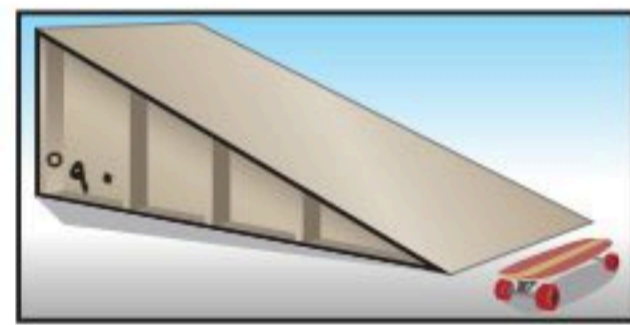
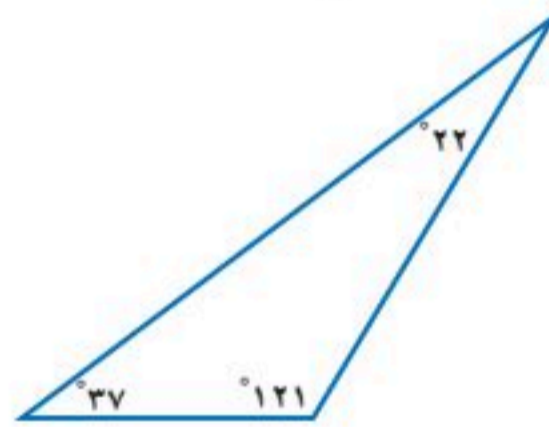

١٢ أوجد قيمةَ س في الشكلِ أدناه. (الدرس ٩-٣)





يتكوّن الشكل الرباعيّ من أربعة أضلاع وأربع زوايا. ستكتشف في هذا المعمل العلاقة بين زوايا الأشكال الرباعية المختلفة.

فكرة الدرس:

أكتشف العلاقة بين زوايا الأشكال الرباعية المختلفة.

نشاط

الخطوة ١ ارسم الأشكال الرباعية الآتية في ورق مربعات:

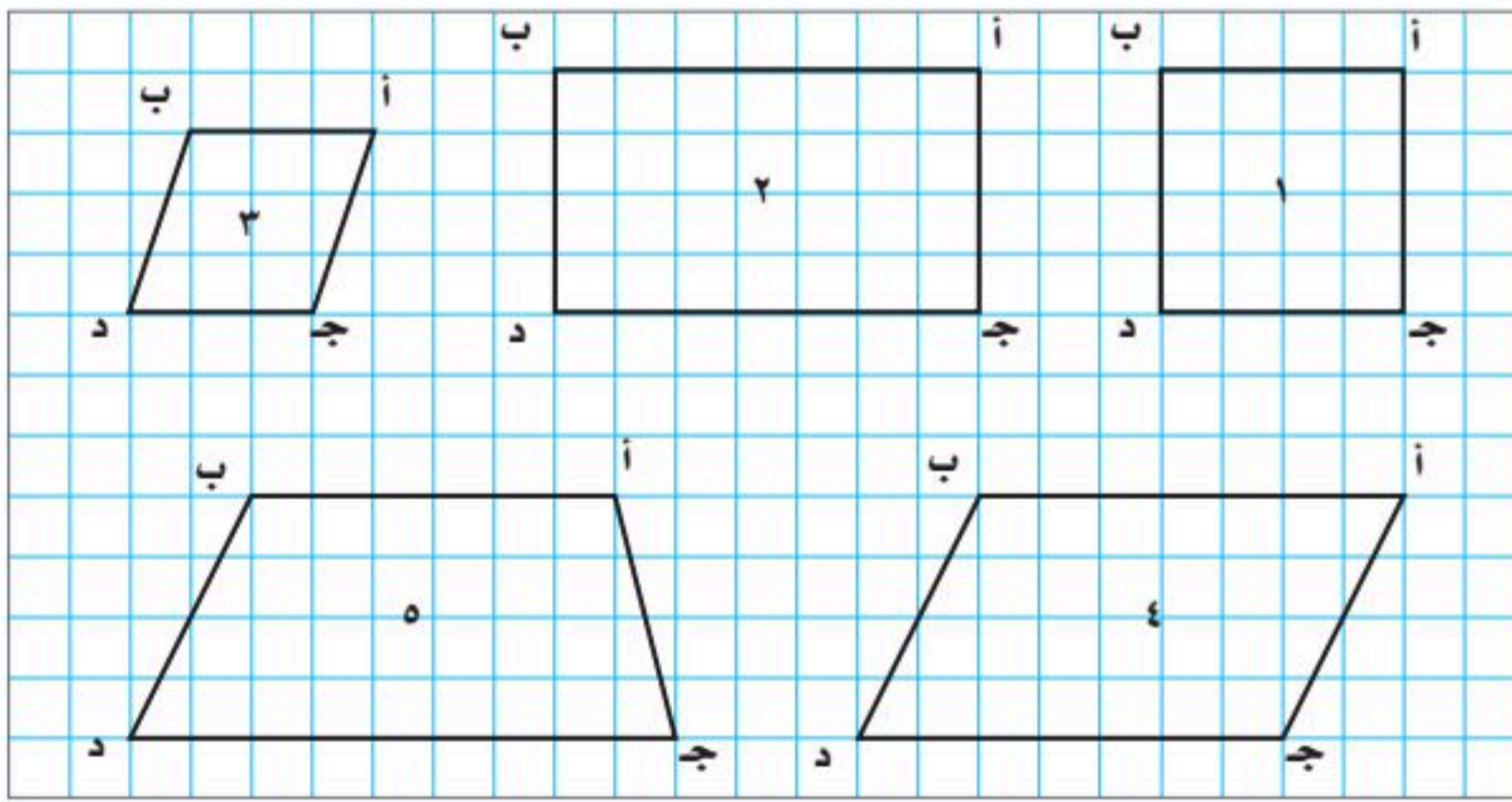

الخطوة ٢ استعمل المنقلة لإيجاد قياس كل زاوية من زوايا الأشكال السابقة، وسجّل النتائج في جدول على النحو الآتي:

الشكل الرباعي	ق د ا	ق د ب	ق د ج	ق د ا	مجموع قياس الزوايا
١					
٢					
٣					
٤					
٥					

حلّ النتائج

- ١ صف أيّ نمطٍ تلاحظه في قياس زوايا الشكلين الرباعيين ١، ٢
- ٢ صف أيّ نمطٍ تلاحظه في قياس زوايا الأشكال الرباعية ١ - ٤
- ٣ **خمن:** هل يوجد في الشكل الخامس أيّ من الأنماط الموجودة في الأشكال الرباعية ١ - ٤؟ إذا كانت الإجابة بالنفي، فخمن السبب الذي يجعله مختلفاً عن بقية الأشكال.





الأشكال الرباعية

٩ - ٤

نشاط

الشكل المبيّن أدناه يُسمّى **شكلًا رباعيًا**؛ لأنّ له أربعة أضلاع وأربع زوايا.

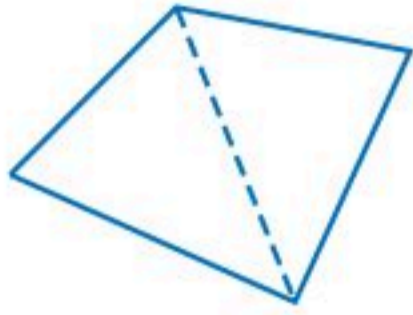

الخطوة ١ ارسم شكلًا رباعيًا.

الخطوة ٢ اختر أحد الرؤوس، ثم ارسم قُطرًا إلى الرأس المقابل.

١ سمّ الأشكال الناتجة عن رسم القطر. وما عددها؟

٢ **خمن**: استعمل العلاقة بين قياسات زوايا المثلث؛ لإيجاد مجموع قياسات زوايا الشكل الرباعي. فسّر ذلك.

٣ استعمل المنقلة لإيجاد قياس كل زاوية من زوايا الشكل الرباعي الذي رسمته. ثمّ قارن بين مجموع قياسات هذه الزوايا والمجموع الذي أوجدته في السؤال الثاني.

هناك علاقة خاصّة تربط بين قياسات زوايا الشكل الرباعي.

مفهوم أساسي

زوايا الشكل الرباعي

التعبير اللفظي: مجموع قياسات زوايا الشكل الرباعي يساوي 360°

النموذج: **بالرموز**: $س + ص + ك + ع = 360^\circ$

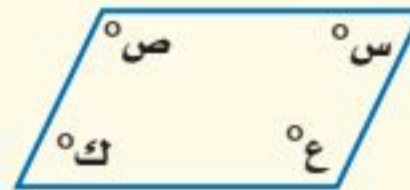

مثال

إيجاد قياس زاوية في الشكل الرباعي

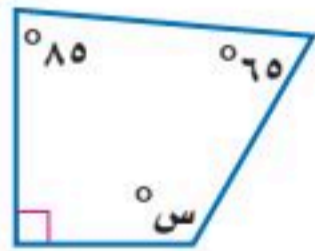

١ أوجد قيمة س في الشكل الرباعي المُجاور.

بما أن مجموع قياسات زوايا الشكل الرباعي يساوي 360° ،

$$فإن س + 65 + 85 + 90 = 360$$

$$س + 240 = 360 \quad \text{اجمع 65 و 85 و 90}$$

فكر: ما القياس الذي يُضاف إلى 240 لتكون النتيجة 360 ؟

$$س = 360 - 240 = 120 \quad \text{تعلم أن: } 360 = 240 + 120$$

إذن قيمة س هي 120

فكرة الدرس:

أصنّف الأشكال الرباعية وأجد قياسات زوايا مجهولة فيها.

المفردات:

الشكل الرباعي

المستطيل

المربع

متوازي الأضلاع

المعين

شبه المنحرف



تحقق من فهمك:

أوجد قيمة s في كلٍّ من الشكلين الرباعيين الآتين:



يوضح الجدول الآتي خواص خمسة أشكالٍ رباعية:

الشكل الرباعي	الرسم	الخصائص
المستطيل		<ul style="list-style-type: none"> أضلاعُه المتقابلة متطابقة. جميعُ زواياه قوائم. أضلاعُه المتقابلة متوازية.
المربع		<ul style="list-style-type: none"> جميعُ أضلاعه متطابقة. جميعُ زواياه قوائم. أضلاعُه المتقابلة متوازية.
متوازي الأضلاع		<ul style="list-style-type: none"> أضلاعُه المتقابلة متطابقة. أضلاعُه المتقابلة متوازية. زواياه المتقابلة متطابقة.
المعين		<ul style="list-style-type: none"> جميعُ أضلاعه متطابقة. أضلاعُه المتقابلة متوازية. زواياه المتقابلة متطابقة.
شبه المنحرف		<ul style="list-style-type: none"> فيه ضلعان متوازيان فقط.

لغة الرياضيات:

الزوايا المتطابقة

الإشارات الخضراء التي لها الشكل نفسه في كل شكل رباعي تبين الزوايا المتطابقة.

إرشادات للدراسة

التوازي

إذا مُدَّ الخطان على استقامتيهما ولم يلتقيا أو يتقاطعا، فإنها يُسميان مستقيمين متوازيين.

التعامد

المستقيمان اللذان يكونان زاوية قائمة عند نقطة التقائهما يُسميان مستقيمين متعامدين.





٢ فن: صنّف كلّاً من الشكلين المُشارِ إليهما بالرقمين ١، ٢ في الزخرفة المُجاورة.

الشكل «١» مربع، والشكل «٢» معين.

تحقق من فهمك:

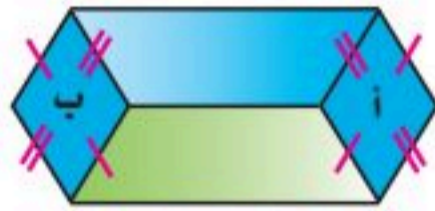

ج) شعرات: صنّف الشكلين «أ»، «ب» في الشعارِ المجاورِ.

مثال من اختبار

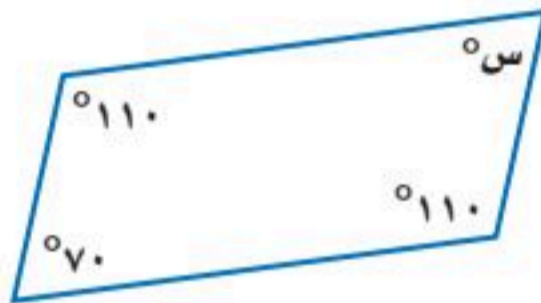

٣ إجابة قصيرة: ما قيمة س في متوازي الأضلاع المجاور؟

اقرأ:

أنت في حاجة إلى معرفة قيمة س

حل:

تعلّم أنّ زوايا متوازي الأضلاع المتقابلة متطابقة. وبما أنّ قياس الزاوية المقابلة للزاوية ذات القياس المجهول يساوي 70° ، فإنّ $س = 70^\circ$

تحقق: تعلّم أنّ مجموع قياس زوايا الشكل الرباعي يساوي 360° وبما أنّ: $360^\circ = 110^\circ + 70^\circ + 110^\circ + 70^\circ$ ، فالإجابة معقولة. ✓

تحقق من فهمك:

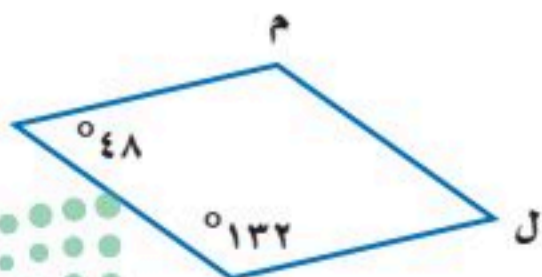

د) إجابة قصيرة: أوجد ق م، ق ن بالدرجات في المعين المجاور.

إرشادات للاختبارات

تحقق من معقولية الحل: بعد أن تجد قيمة س، عد إلى الشكل الرباعي لتحديد ما إذا كانت إجابتك تمثل تقديراً معقولاً لقياس الزاوية أم لا.



تأكّد

المثال ١

أوجد قيمة s في كلٍّ من الشكلين الرباعيين الآتيين:

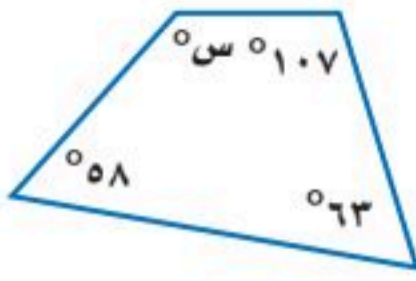

٢



١

المثال ٢

صنّف كلّاً من الشكلين الرباعيين الآتيين:



المثال ٣

٤ إجابة قصيرة: أوجد قيمة s في متوازي الأضلاع المُجاور.

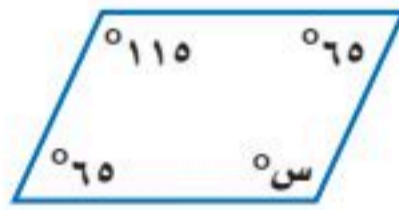

تدرّب وحلّ المسائل

أوجد قيمة s في كلٍّ من الأشكال الرباعية الآتية:

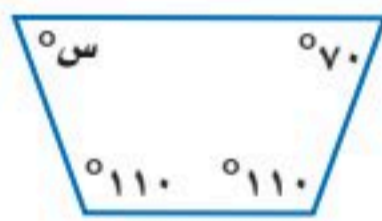

٦

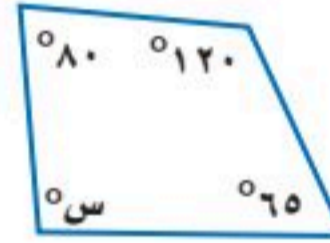

٥

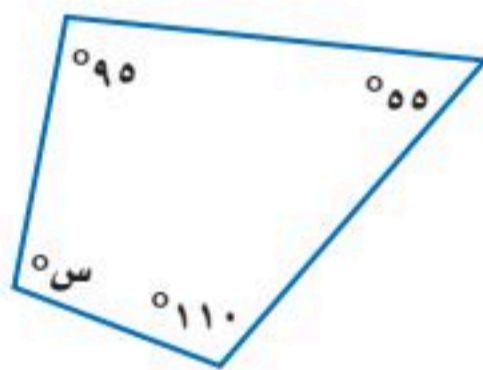

٨

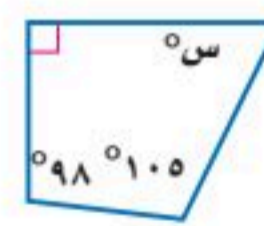

٧

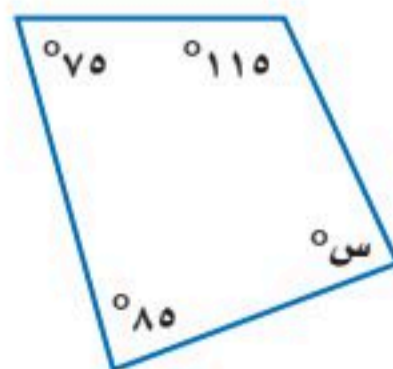

١٠

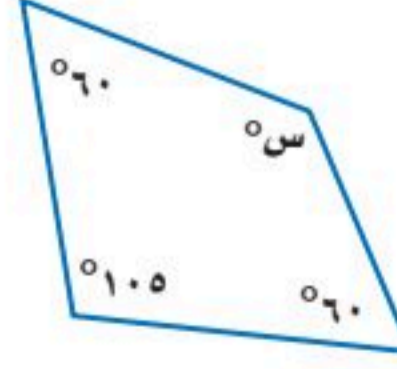

٩

إرشادات للتمارين

انظر الأمثلة	للتمارين
١	١٠ - ٥
٢	١٧ - ١١



وزارة التعليم

Ministry of Education
الدرس ٩-٤ : الأشكال الرباعية ١٥٥
2025 - 1447

صنّف كلّاً من الأشكال الرباعية الآتية:

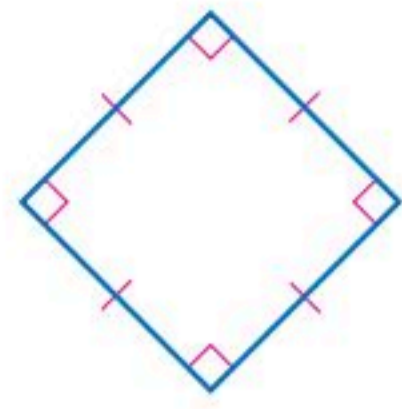

١٢

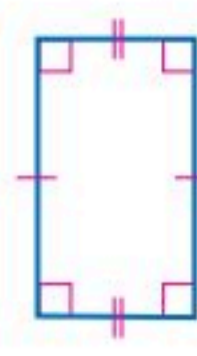

١١



١٤

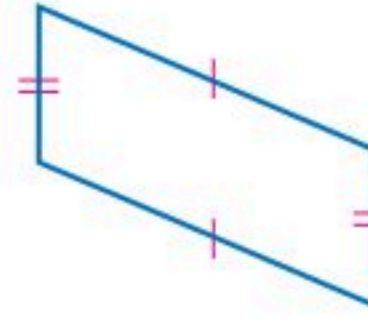

١٣

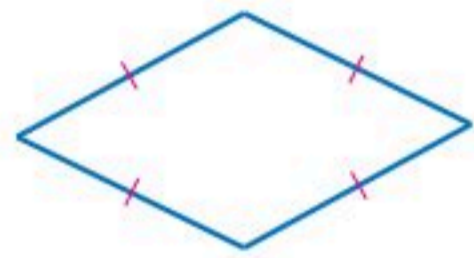

١٦



١٥

١٧ لوحات: صنّف كلّاً من الشكلين الرباعيين المجاورين.



١٨ القطع الهندسية السبع: تُعدّ المثلثات والأشكال الرباعية من المضلعات. والمضلع هو شكل بسيط مغلق يتكوّن من ثلاثة أضلاع أو أكثر. والمضلع الذي تتطابق جميع أضلاعه وزواياه أيضاً يُسمّى مضلعاً منتظماً. انظر إلى المضلعات المبيّنة يمين الصفحة. وصنّف المضلّعين المشار إليهما بالرقمين ٣ و ٥، ثمّ استعمل المسطرة والمنقلة لتعيين المضلعات المنتظمة.

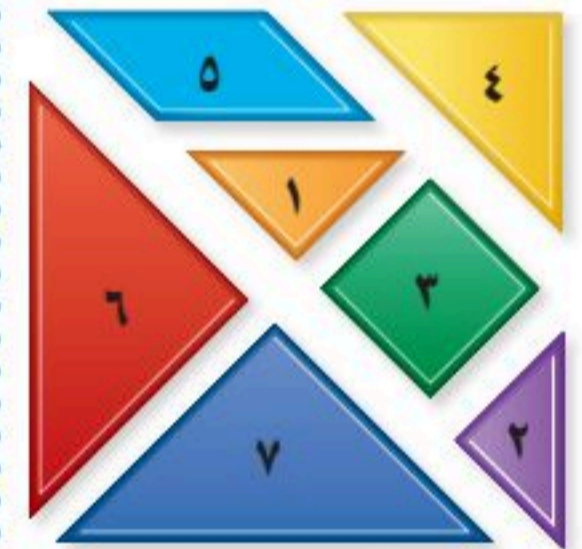

الربط بالحياة: القطع الهندسية السبع (Tangram)

لعبة صينية قديمة تساعد على التفكير والتأمل، وتتكوّن من ٧ قطع هندسية، تولّف بمجموعها مربعاً، ويمكنك تكوين أكثر من ١٥٠٠ شكل من تلك القطع.

أوجد قيمة س في كلّ من الأشكال الرباعية الآتية:

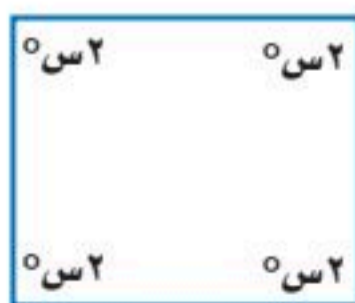

٢١

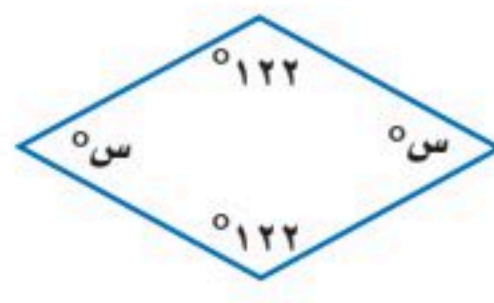



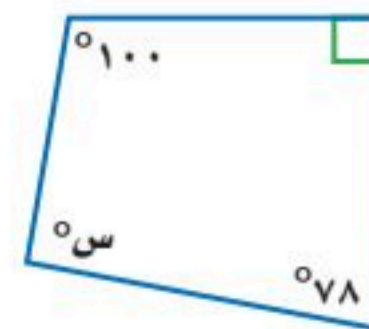

٢٠



١٩

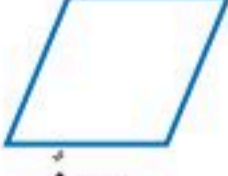

٢٢ **ترتيب:** رتب أحمد مجموعة من الأشكال الرباعية في فئتين وفق قاعدة تصنيف معينة. ووضَع الأشكال التي انطبقت عليها تلك القاعدة في المجموعة (أ)، أما الأشكال التي لم تنطبق عليها تلك القاعدة فوضَعها في المجموعة (ب).

		المجموعة (أ)	
			المجموعة (ب)

ما قاعدة التصنيف التي استعملها أحمد لترتيب الأشكال الرباعية؟

مسائل مهارات التفكير العليا

٢٣ **مسألة مفتوحة:** صنف شيئين مختلفين من واقع الحياة يمثلان أشكالاً رباعية، ثم صنف هذه الأشكال.

٢٤ **الحس العددي:** إذا كان لثلاث زوايا في شكل رباعي القياس نفسه، فحدّد من دون استعمال الحسابات، هل قياس الزاوية الرابعة أكبر من 90° ، أم أقل من 90° ، أم يساوي 90° ؟ وفسّر إجابتك في كل من الحالات الآتية:

(أ) قياس كل واحدة من الزوايا الثلاث المتطابقة 89°

(ب) قياس كل واحدة من الزوايا الثلاث المتطابقة 90°

(ج) قياس كل واحدة من الزوايا الثلاث المتطابقة 91°

تحذّر: حدّد ما إذا كانت كل عبارة من العبارات الآتية صحيحة دائماً، أم صحيحة أحياناً، أم غير صحيحة، وفسّر إجابتك:

٢٥ المعين هو مربع. **٢٦** الشكل الرباعي هو متوازي أضلاع.

٢٧ المستطيل هو مربع. **٢٨** المربع هو مستطيل.

٢٩ **تحذّر:** ارجع إلى تعريف كل من المضلع المنتظم والمضلع المنتظم الوارد في السؤال ١٨، ثم ارسم مضلعين منتظمين يكون أحدهما مثلثاً والآخر رباعياً. وقس زوايا المضلعين المنتظمين اللذين رسمتهما. ما قياس كل من زوايا المثلث المنتظم، والشكل الرباعي المنتظم؟ صنف هذين المضلعين باختيار الاسم الأكثر تحديداً.

٣٠ **الكتب:** موضّحاً بالرسم مخطط العلاقة بين كل من الأشكال الآتية: المستطيل، متوازي الأضلاع، المربع، المعين، شبه المنحرف، الشكل الرباعي، ثم اكتب فقرة مكونة من عدة جمل تشرح فيها المخطط الذي رسمته.



تدريب على اختبار

٣٢ أوجد قياس Δ م في متوازي الأضلاع أدناه.



- (أ) 30° (ب) 60°
(ج) 120° (د) 150°

٣١ أوجد قياس Δ أ في الشكل أدناه.

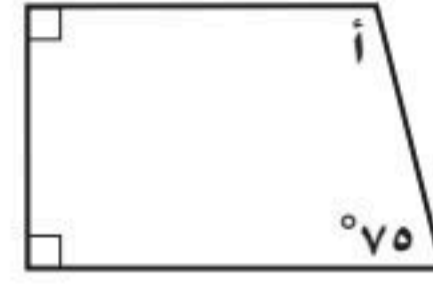

- (أ) 75° (ب) 105°
(ج) 165° (د) 195°

مراجعة تراكمية

أوجد قيمة س في كل من المثلثات الآتية: (الدرس ٩ - ٣)

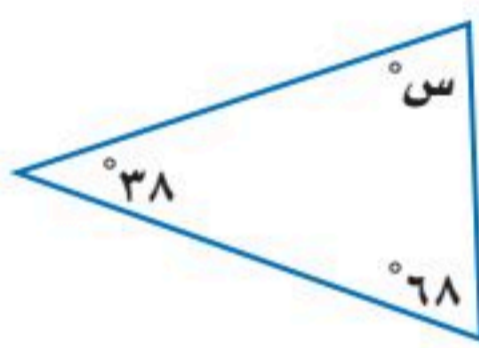

٣٥

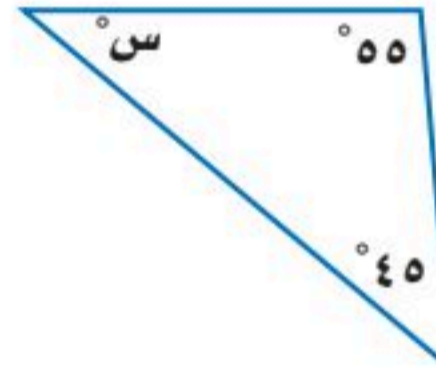

٣٤

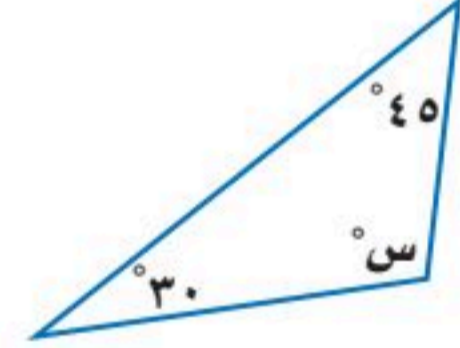

٣٣

صنّف كلّ من أزواج الزوايا الآتية إلى: متتامتين، أو متكاملتين، أو غير ذلك: (الدرس ٩ - ٢)

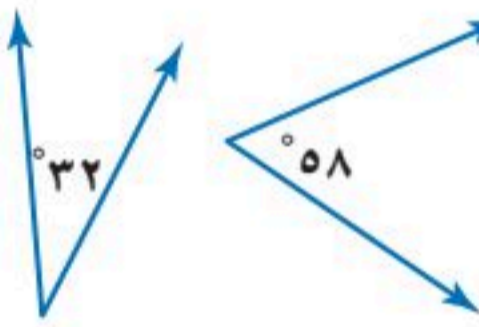

٣٨

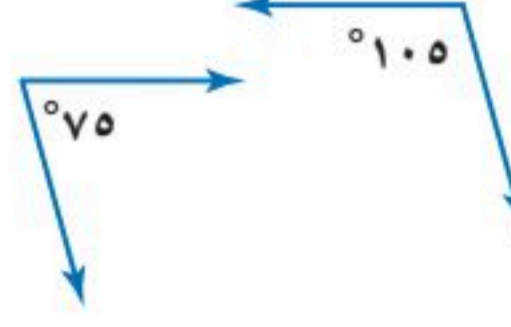

٣٧

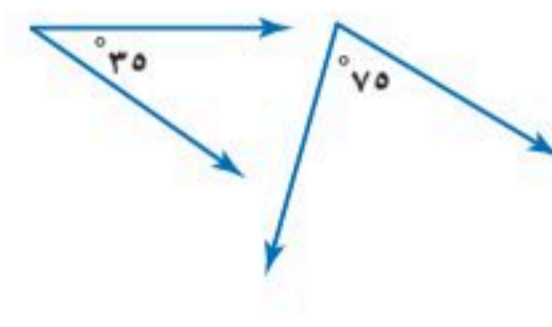

٣٦

الاستعداد للدرس اللاحق

٣٩ مهارة سابقة: قسّم عددًا ما على ٣، ثمّ أضيف إلى الناتج ٦، ثمّ ضرب المجموع في ٥، فكانت النتيجة ٥٠، فما العدد؟





خطة حل المسألة

فكرة الدرس : أحل المسائل باستعمال خطة «الرسم».

٥ - ٩

الرسم

ياسر: أريد أن أدعو أصدقائي إلى حفلة سأقيمها، لذا سأدعو كلاً من محمد وخالد إلى الحفلة، وسأطلب إلى كل منهما أن يدعو صديقين آخرين، وهكذا ...

مهمتك: «رسم مخطط» لإيجاد عدد المدعوين إلى الحفلة بعد ٣ مراحل، علماً بأن كل واحد من المدعوين سيدعو صديقين آخرين له.



افهم	تعلم أن ياسر دعا محمداً وخالداً إلى الحفلة، وبعد ذلك سيقوم كل منهما بدعوة صديقين آخرين إلى الحفلة في كل مرحلة، والمطلوب إيجاد عدد المدعوين إلى الحفلة بعد ٣ مراحل.
نظّم	ارسم مخططاً.
حلّ	<p>ياسر</p> <p>المرحلة الأولى: خالد، محمد</p> <p>المرحلة الثانية: ٢، ١، ٢، ١</p> <p>المرحلة الثالثة: ٢، ١، ٢، ١، ٢، ١، ٢، ١</p> <p>إذن بعد ٣ مراحل سيكون مجموع المدعوين للحفلة ١٤ شخصاً.</p>
تدقق	تحقق من المخطط لتتأكد من أنه يلبي جميع معطيات المسألة. وبما أن المخطط صحيح، فإن الإجابة صحيحة أيضاً. ✓

حلّ الخطة

- ١ اشرح لماذا رسم ياسر مخططاً لحلّ المسألة.
- ٢ مسألة يمكن حلّها باستعمال خطة "الرسم"، ثمّ حلّها. **الكتب**



مسائل متنوعة

استعمل خطة "الرسم" لحل المسائل ٣-٥:

٣ **قيادة:** صُمم موقع تدريب قيادة للسيارات على شكل مستطيل يتكوّن من ٤ مربعات طولية و ٣ مربعات عرضية. إذا أراد شخص أن يقود سيارته من أحد أركان الموقع إلى الركن المقابل له، فما عدد الطرق التي يمكن أن يسلكها إذا كان عليه أن يغيّر اتجاه حركته مرتين بالضبط؟

٤ **أزهار:** يرغب سليمان في أن يزرع شجيرات أزهار على الحدود الخارجية لحديقة مربعة الشكل. فإذا أراد زرع ٨ شجيرات على كل جانب، فما الحد الأدنى لعدد الشجيرات التي عليه زراعتها؟

٥ **طابع:** تُرتب هيفاء الطابع على صفحة من الورق مستطيلة الشكل طولها ٢٤ سم وعرضها ١٨ سم. فما عدد الطابع التي تكفي لملء الورقة، إذا كان الطابع مربع الشكل طوله ٢ سم، ويبعد كل طابع عن الآخر ٤ سم؟

استعمل الخطة المناسبة مما يأتي لحل المسائل ٦-١٤:

خطّ حل المسألة

- إنشاء قائمة منظمة
- البحث عن نهج
- الرسم
- التخمين والتحقق

٦ **نقود:** اشترت سلمى كمية من الأرز بمبلغ ١٠٥ ريال، دفعت ثمنها أوراقاً نقدية من فئة ٥ ريال، و ١٠ ريال، وعشرين ريالاً. فإذا كان عدد الأوراق النقدية التي دفعتها هو ١٣ ورقة، فما عدد أوراق كل فئة؟

٧ **أنماط:** ارسم الشكلين الآتين في النمط أدناه:

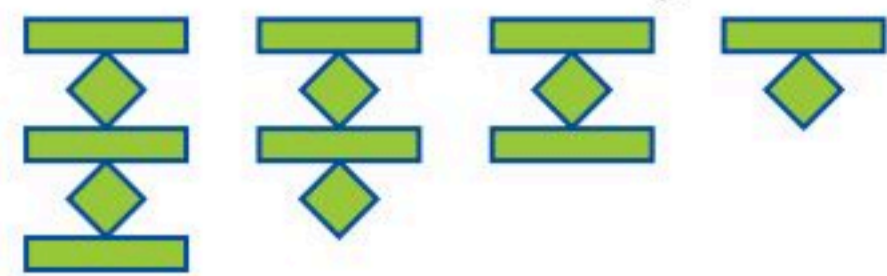

٨ **رحلة عائلية:** تريد عائلة أن تسافر بالسيارة، حيث يقود والدهم السيارة، وتجلس الأم بجواره، بينما يجلس أبنائهم الثلاثة في المقعد الخلفي. ما عدد الطرق المختلفة التي يمكن أن يجلس بها أفراد العائلة عند ركوب السيارة؟

٩ **أعمار:** عمر والد ثامر يساوي ٣ أمثال عمر ثامر، وبعد ١٢ سنة سيكون عمر الوالد مثلي عمر ثامر. فكم عمر ثامر الآن؟

١٠ **هدايا:** قدّم كل فرد من العائلة هدية إلى كل واحد من الأفراد الآخرين في يوم عيد الفطر. فإذا كان العدد الكلي للهدايا المقدمة ٣٠ هدية، فما عدد أفراد العائلة؟

١١ **هندسة:** كم مرة يساوي طول الضلع الأطول في المثلث أدناه طول الضلع الأقصر؟

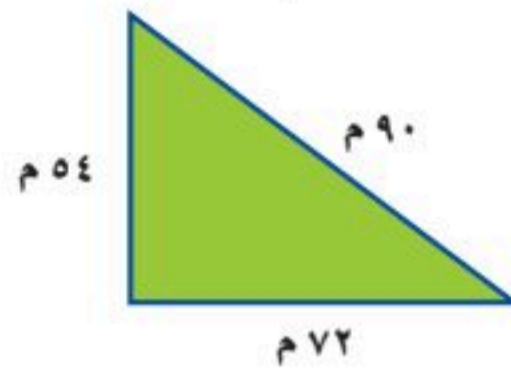

١٢ **فواكه:** الجدول الآتي يبيّن أسعار كميات مختلفة من التفاح في أحد المحال:

الكميات (كجم)	السعر (ج.د)
٢	١٢,٥٠
٤	٢٥,٠٠
٦	٣٧,٥٠
٨	٥٠,٠٠

استعمل هذا الجدول لحساب ثمن ١٣ كيلوجراماً من التفاح.

١٣ **احتفالات:** يوجد في قاعة احتفالات ٥ أعمدة تشكّل قواعدها رؤوس مضلع خماسي. إذا علقت قطعة جبل بين كل عمودين، فما العدد الكلي لقطع الجبال؟

١٤ **رحلة:** قطع منصور مسافة ٤٣٥ كيلومتراً بالسيارة لزيارة شقيقته. فإذا كانت سرعة السيارة ٨٥ كيلومتراً في الساعة خلال أول ٢٥٥ كيلومتراً، و ٩٠ كيلومتراً في الساعة لبقية الرحلة، فكم ساعة استغرقت الرحلة؟



اختبار الفصل

١٠ اختيار من متعدد: أوجد ق ل في

شبه المنحرف المُجاور.

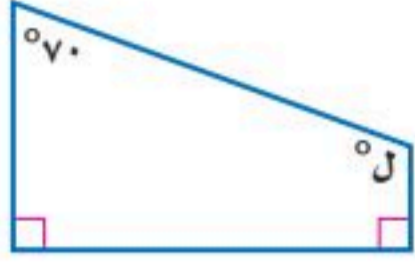

- (أ) ١١٠
- (ب) ١٠٠
- (ج) ٩٠
- (د) ٢٠

١١ حدائق: صنّف كلاً من الشكلين الرباعيين المبيّنين

في الصورة أدناه.

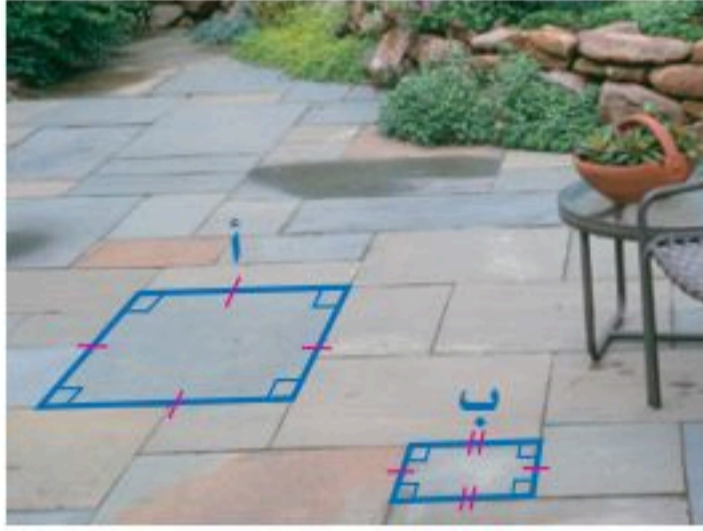

١٢ اختيار من متعدد: أيُّ العبارات الآتية غير

صحيحة بناءً على الأشكال أدناه؟

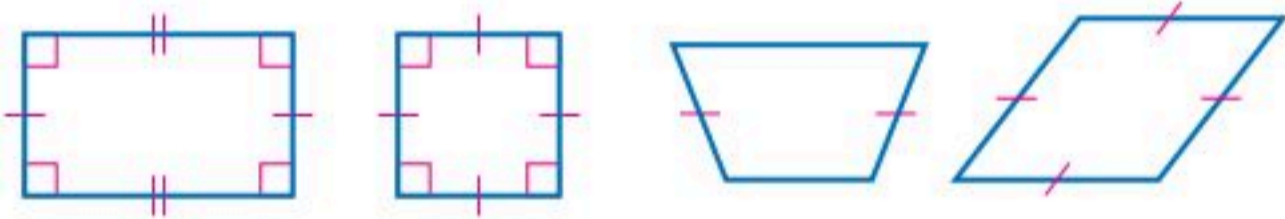

(أ) جميع الأشكال رباعية.

(ب) كلُّ شكلٍ من هذه الأشكال مضلع.

(ج) كلُّ شكلٍ من هذه الأشكال متوازي أضلاع.

(د) مجموع قياسات زوايا كلٍّ من هذه الأشكال يساوي ٣٦٠°

١٣ رياضة: يخطّط جاسم لاستعمالٍ مخاريطٍ برتقالية

اللون؛ لتعيين حدودٍ ملعبٍ مستطيلٍ الشكل.

وسيضعُ على كلِّ ضلعٍ ٥ مخاريطٍ، من ضمنها

مخروطٌ واحدٌ عند كلِّ ركنٍ من أركانِ الملعبِ، فما

عددُ المخاريطِ اللازمةِ لذلك؟

استعملِ المنقلةَ لقياسِ الزوايا الآتية وصنّفها إلى: حادةٍ،
أو منفرجةٍ، أو قائمةٍ، أو مستقيمةٍ:

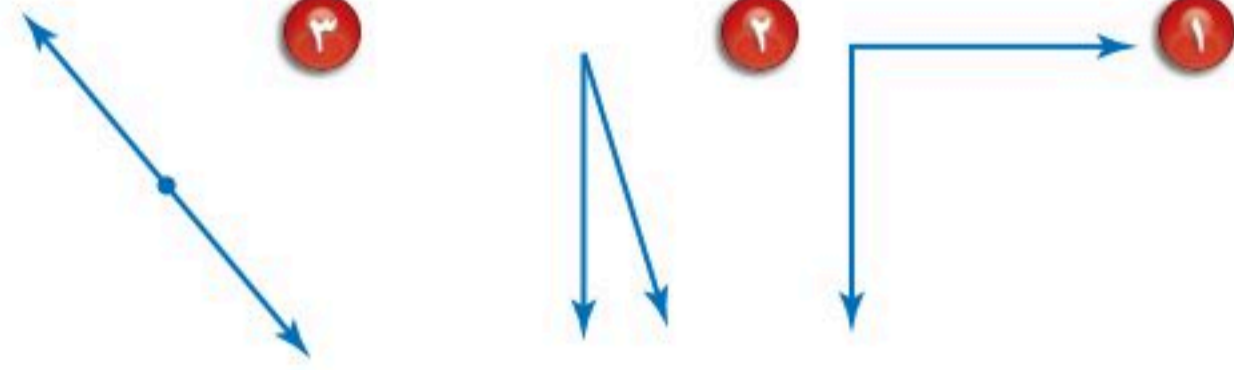

١٤ تلال: قدّر قياسَ س في

الصورة المُجاورة.



صنّف كلَّ زوجٍ من أزواجِ الزوايا الآتية إلى: متتامتين،
أو متكاملتين، أو غير ذلك:

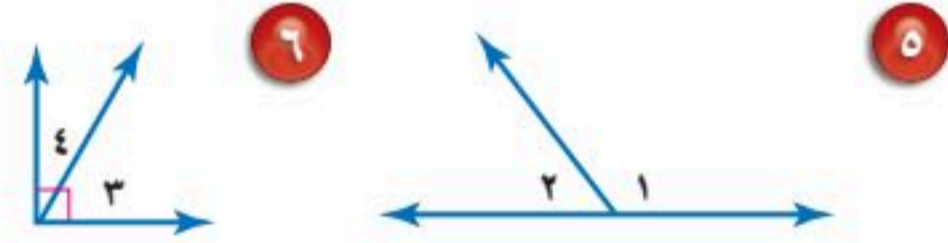

صنّف كلاً من المثلثين الآتيين إلى: مختلف الأضلاع،
أو متطابق الضلعين، أو متطابق الأضلاع:

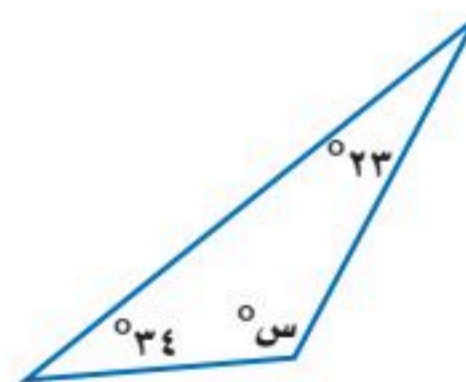
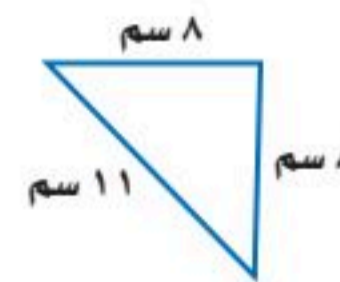

١٥ أوجد قيمةَ س في

المثلث المُجاور.

الاختبار التراكمي (٩)

القسم ١

اختيار من متعدد

اختر الإجابة الصحيحة:

١ مع سعيد ١٢ ريالاً، ومع فارس ١٨ ريالاً. ما نسبة ما مع سعيد إلى ما مع فارس؟

(أ) ٣:٢ (ب) ٢:٣

(ج) ٢:١ (د) ١:٢

٢ تحتاج سعاد إلى ٥ ملاعق من السكر لعمل ٦ أكواب من العصير، استعمل جدول النسبة لإيجاد كم ملعقة من السكر تحتاج لعمل ٢٤ كوباً من العصير.

(أ) ٩ (ب) ١٨

(ج) ٢٠ (د) ٢٣

٣ حلّ التناسب $\frac{س}{٣٠} = \frac{٦}{٥}$

(أ) ٣٦ (ب) ١٦

(ج) ٩ (د) ٤

٤ أوجد قيمة س في الشكل الرباعي أدناه.

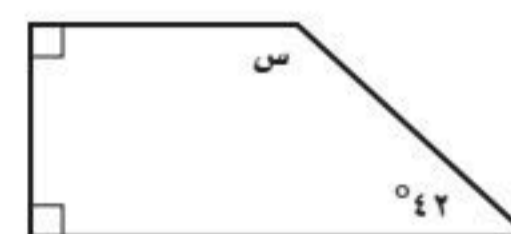

(أ) ٢٦ (ب) ١٣٨

(ج) ١٨٠ (د) ٢١٢

٥ أوجد قيمة س في المثلث أدناه.

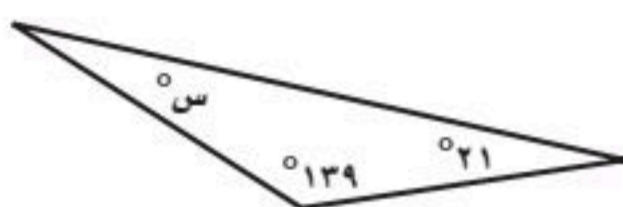

(أ) ٢٠ (ب) ٢١

(ج) ٢٤ (د) ٦٩

٦ ما ناتج $\frac{٩}{١٥} \times \frac{٢٥}{٣٣}$ ؟

(أ) $\frac{٥}{١١}$ (ب) $\frac{٩}{١١}$

(ج) $١ \frac{٥}{١١}$ (د) $٢ \frac{١}{٥}$

٧ يُشكل استهلاك الفرد للمياه باستخدام الصنابير تقريباً ٣٢٪ من استهلاك الفرد اليومي للمياه. اكتب هذه النسبة في صورة كسر عشري.

٨ يحتوي كيس على ٤ كرات حمراء، و ٩ زرقاء، و ٤ سوداء، و ٣ خضراء. إذا سحبت كرة واحدة منها عشوائياً، فما احتمال ألا تكون زرقاء؟

(أ) $\frac{٢}{٥}$ (ب) $\frac{٣}{٤}$

(ج) $\frac{٣}{٢٠}$ (د) $\frac{١١}{٢٠}$



وزارة التعليم

Ministry of Education
2025 - 1447

القسم ٣ الإجابة المطولة

أجب عن السؤال الآتي، موضِّحاً خطوات الحل:

١٢ عرض محلّ ملابس على زبائنه اختيار قطعة واحدة من كلٍّ من الفئات الثلاث المبيّنة في الجدول مقابل ١٧٠ ريالاً للقطع الثلاث.

جوارب	غترّة	ثوب
مخططة	حمراء	صيفي
سادة	بيضاء	قطني
منقطة	بيج	شتوي

- (أ) ما عدد الخيارات الممكنة للأشياء التي يمكن شراؤها بالسعر المعلن؟ بين هذه الخيارات باستخدام الرسم الشجري.
- (ب) إذا اخترت قطعة واحدة من كل فئة بشكل عشوائي، فما احتمال أن يشمل اختيارك ثوباً صيفياً، وغترّة حمراء أو بيضاء، وجورب مخطط؟
- (ج) إذا حذفت الثوب الصيفي من العرض، فكم يصبح عدد خيارات الشراء المتاحة؟



أدرب

من خلال الإجابة عن الأسئلة؛ حتى أعزز ما تعلمته من مفاهيم وما اكتسبته من مهارات.

للاطلاع على المزيد

أنا طالب معد للحياة، ومنافس عالمياً.

٩ استلم محلّ بيع حقائب شحن من الحقائب. إذا كان ٤٥٪ منها حقائب ظهر، فما الكسر الاعتيادي الذي يمثل حقائب الظهر في الشحنة؟

(أ) $\frac{15}{20}$ (ب) $\frac{9}{20}$

(ج) $\frac{1}{3}$ (د) $\frac{9}{25}$

القسم ٢ الإجابة القصيرة

أجب عن كل من السؤالين الآتيين:

١٠ أوجد قيمة s في المثلث أدناه.

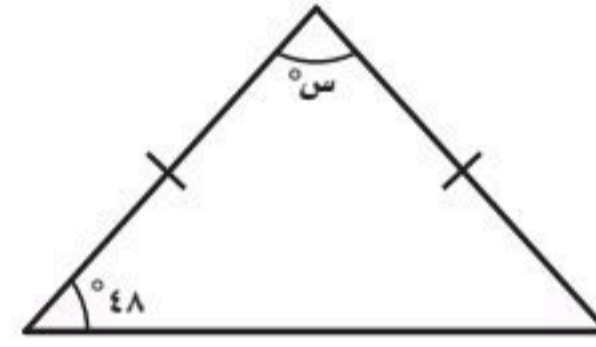

١١ أوجد قيمة s في الشكل أدناه.

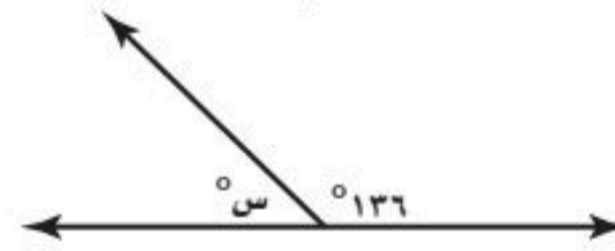

هل تحتاج إلى مساعدة إضافية؟

١٢	١١	١٠	٩	٨	٧	٦	٥	٤	٣	٢	١	إذا لم تجب عن السؤال
٤-٨	٢-٩	٣-٩	١-٨	٣-٨	٢-٨	مهارة سابقة	٣-٩	٤-٩	٤-٧	٢-٧	١-٧	فراجع الدرس

القياسُ : المحيطُ والمساحةُ والحجمُ

الفكرة العامة

- أربطُ بينَ خصائصِ الأشكالِ المستوية والمجسّماتِ؛ لإيجادِ محيطاتِ الأشكالِ المستوية ومساحاتها وحجومِ المجسّماتِ.

المفرداتُ:

- الدائرةُ ص (١٦٧)
- محيطُ الدائرةُ ص (١٦٧)
- المنشورُ الرباعيُّ ص (١٨٨)
- الحجمُ ص (١٨٨)

الربطُ بالحياة:

المسجدُ الحرامُ: تَمَّت توسعةُ المطافِ حولَ الكعبةِ؛ ليستوعِبَ (١١٨) ألفِ طائفٍ دفعةً واحدةً في الساعةِ.

المَطَوِيَّاتُ

مُنظَّمُ أَفكار

القياسُ (المحيطُ والمساحةُ والحجمُ): اعملُ هذه المطوية لتساعدك على تنظيم ملاحظتِك. ابدأ بورقةً بمقاسِ A4 و٦ بطاقاتٍ على النحو الآتي:

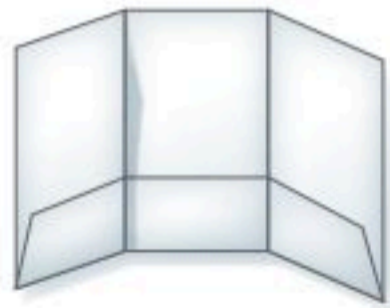

١ اطوِ الورقةَ عرضياً للحصولِ على ثلاثة أجزاءٍ متساوية.



٢ اطوِ الورقةَ طولياً بمقدارِ ٧ سم تقريباً من أسفلها.

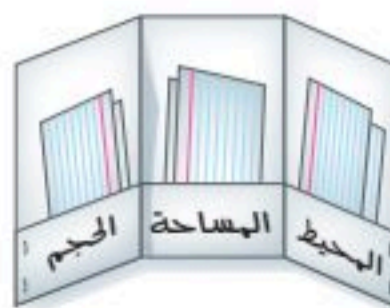

٣ اكتبِ كلاً ممَّا يأتي على الجيوبِ: المحيطُ، المساحةُ، الحجمُ. وضعُ في كلِّ جيبٍ بطاقتين كما في الشكلِ.

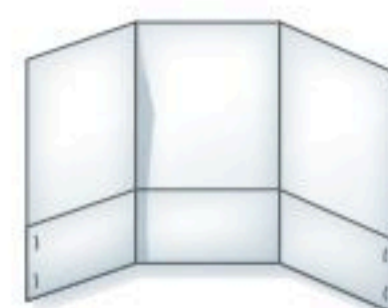

٤ أعد فتحةَ الثنياتِ، وثبّت الطرفين بدبابيسٍ؛ للحصولِ على ٣ جيوبٍ.



التهيئة

أجب عن الاختبار الآتي:

انظر إلى المراجعة السريعة قبل بدء الإجابة عن الاختبار

اختبار للربح

مراجعة للربح

أوجد قيمة كل مما يأتي: (مهارة سابقة)

١ (٩)٤ ٢ (١٧)٤

٣ (٥)٢ + (٨)٢ ٤ (١١)٢ + (١٦)٢

٥ **تسوق**: اشترت خولة كتابي طبخ سعر كل منهما ٢٢ ريالاً، كما اشترت قصتين سعر كل منهما ١٣ ريالاً. فكم ريالاً دفعت للبائع؟

مثال ١:

أوجد قيمة: $٨ - (١٥)٣$

اضرب $٨ - ٤٥ = ٨ - (١٥)٣$

اطرح $٣٧ =$

مثال ٢:

أوجد قيمة: $(٩)٢ + (٣١)٢$

اضرب $١٨ + ٦٢ = (٩)٢ + (٣١)٢$

اجمع $٨٠ =$

مثال ٣:

استعمل المفتاح (ط) على الآلة الحاسبة لإيجاد قيمة

$٢ \times ط \times ٣$ مقرباً إلى أقرب عُشر.

اضرب ٢ في ٣ $ط \times ٦ = ٣ \times ط \times ٢$

اضرب ٦ في ط $١٨, ٨ =$

استعمل المفتاح (ط) على الآلة الحاسبة لإيجاد قيمة كل عبارة مما يأتي مقرباً إلى أقرب عُشر: (مهارة سابقة)

٦ $٧ \times ط$ ٧ $١٢ \times ط$

٨ $٨ \times ط \times ٢$ ٩ $١٣ \times ط \times ٢$

مثال ٤:

أوجد قيمة: $\frac{٤ \times ٨}{٢}$

اضرب ٨ في ٤ $\frac{٣٢}{٢} = \frac{٤ \times ٨}{٢}$

اقسم ٣٢ على ٢ $١٦ =$

مثال ٥:

أوجد قيمة: $(٤)(٣)(٢) + (٤)(٩)(٢) + (٣)(٩)(٢)$

$(٤)(٣)(٢) + (٤)(٩)(٢) + (٣)(٩)(٢)$

اضرب $٢٤ + ٧٢ + ٥٤ =$

اجمع $١٥٠ =$

أوجد قيمة كل مما يأتي: (مهارة سابقة)

١١ ٥×٢٣ ١٢ ٧×١٦

١٣ $\frac{١١ \times ١٤}{٢}$ ١٤ $\frac{٩ \times ٨}{٢}$

١٥ $٥ \times ٧ \times ٣٣$ ١٦ $٨ \times ١٢ \times ١٠$

١٧ $(٩)(٥)(٢) + (٩)(٣)(٢) + (٥)(٣)(٢)$

١٨ $(٦)(٤)(٢) + (٦)(٨)(٢) + (٤)(٨)(٢)$

١٨ **مبيعات**: باع صاحب مكتبة ٤ علب أقلام، في كل علبة ١٢ قلمًا، ثمن كل منها ريالان. فكم ريالاً ثمنها جميعاً؟





معمل القياس محيط الدائرة

استكشاف

١ - ١٠

ستكتشف من خلال هذا المعمل العلاقة بين المسافة حول الدائرة (المحيط)، وأكبر مسافة عبر مركزها (القطر).

فكرة الدرس:

أصف العلاقة بين قطر الدائرة ومحيطها.

نشاط

الخطوة ١

اعمل جدولاً على النحو الآتي:

الشكل	المحيط (مح)	القطر (ق)	النسبة

الخطوة ٢

استعمل خيطاً لإيجاد محيط جسم دائري (مح) مثل قاعدة زجاجة دائرية، واستعمل مسطرةً سنتمترية لقياس طول الخيط مقرباً إلى أقرب عُشر سنتمتر.

الخطوة ٣

أوجد قياس القطر (ق)، وسجله في الجدول.

الخطوة ٤

استعمل آلة حاسبة لإيجاد النسبة بين المحيط والقطر.

الخطوة ٥

كرّر الخطوات ٢ - ٤ باستعمال عدّة أجسام دائرية.

حلّ النتائج

- ١ **تخمين:** إذا عرفت قطر الدائرة، فكيف تجد المسافة التقريبية حولها؟
- ٢ **تنبؤ:** ما المسافة التقريبية حول دائرة، إذا كانت أكبر مسافة بين نقطتين عليها عبر مركزها ٤ سم؟
- ٣ **تخمين:** كيف يمكنك أن تجد المسافة حول دائرة ما إذا عرفت المسافة بين مركزها ونقطة تقع عليها؟





محيط الدائرة

١٠ - ١



استعد

الدوائر: الجدول أدناه يوضح المسافة التقريبية حول الدائرة (المحيط)، والمسافة عبر مركزها (القطر)، والمسافة من المركز إلى الدائرة (نصف القطر) لدوائر مختلفة.

- ١ صف العلاقة بين القطر ونصف القطر في كل حالة.
- ٢ صف العلاقة بين المحيط والقطر في كل حالة.

نصف القطر (سم)	القطر (سم)	المحيط (سم)
١,٥	٣	٩,٤
٦	١٢	٣٧,٧
١٠	٢٠	٦٢,٨

فكرة الدرس
أقدر محيط الدائرة وأجده.

المفردات

- الدائرة
- المركز
- الوتر
- القطر
- محيط الدائرة
- نصف القطر

الدائرة هي مجموعة النقاط في المستوى، التي لها البعد نفسه عن نقطة معلومة تُسمى المركز. أما **الوتر** فهو أية قطعة مستقيمة طرفاها على الدائرة.

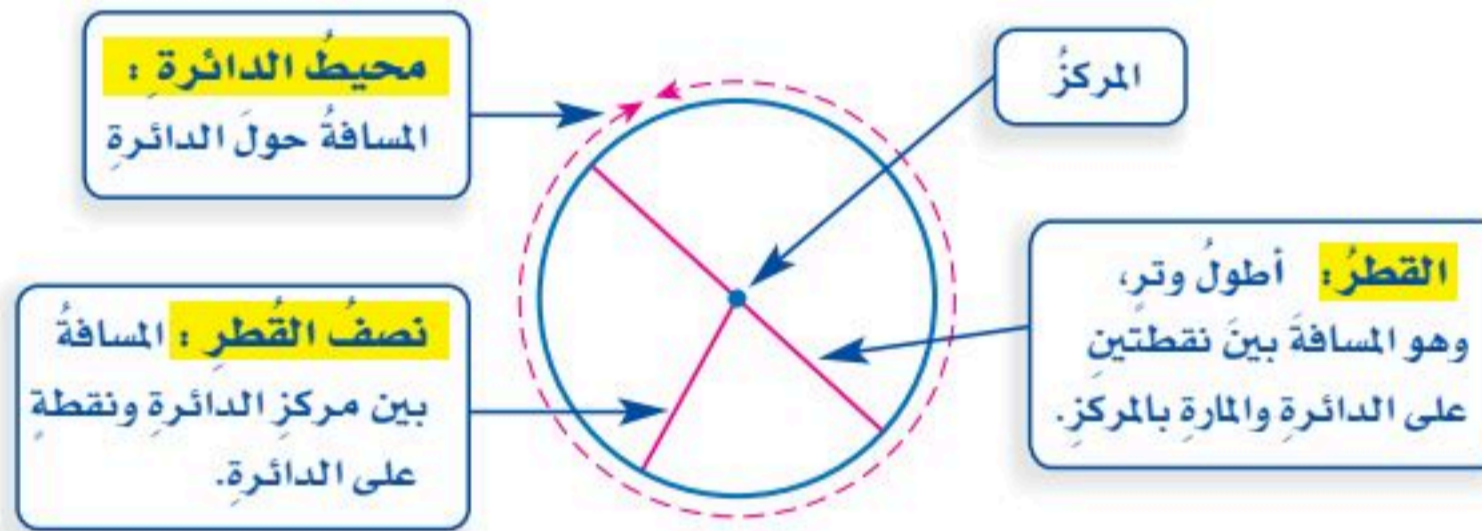

مفهوم أساسي

القطر ونصف القطر

التعبير اللفظي: قطر الدائرة (ق) يساوي مثلي نصف قطرها (نق).

بالرموز: $ق = ٢ نق$ $نق = \frac{١}{٢} ق$

مثالان

١ أوجد نصف قطر دائرة قطرها ١٤ سم.

نصف قطر الدائرة $\frac{ق}{٢} = نق$

ضع ١٤ بدلاً من ق $\frac{١٤}{٢} =$

اقسم $٧ =$



إذن نصف القطر يساوي ٧ سم.



٢ أوجد قطر دائرة نصف قطرها ٨ م

$$\begin{aligned} \text{قطر الدائرة} & \quad \text{ق} = ٢ \text{ نق} \\ \text{ضع ٨ محل نق} & \quad ٨ \times ٢ = \\ \text{اضرب} & \quad ١٦ = \end{aligned}$$

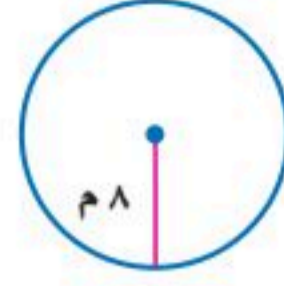

إذن القطر يساوي ١٦ م

تحقق من فهمك:

أوجد نصف القطر أو القطر لكل دائرة مما يأتي:

(أ) ق = ٢٣ ملم (ب) نق = ٣ سم (ج) ق = ١٦ م

يزيد محيط أي دائرة قليلاً على ثلاثة أمثال قطرها. ويُستعمل الحرف الإغريقي (π) ويُقرأ "باي"، أو الحرف "ط" لإيجاد القياس الدقيق للمحيط. والقيمة الدقيقة لـ π هي: ٣,١٤١٥٩٢٦.....

إرشادات للدراسة

ط (π):

القيمة الدقيقة لـ π غير منتهية. وهي تُقرب إلى ٣ أو إلى ٣,١٤ غالباً.

مفهوم أساسي **محيط الدائرة**

التعبير اللفظي: محيط الدائرة (مح) يساوي حاصل ضرب ط في قطرها (ق)، أو ضرب ٢ ط في نصف قطرها (نق).

بالرموز: مح = ط ق أو مح = ٢ ط نق

نموذج:

يمكنك تقدير محيط دائرة، وذلك بتقريب قيمة ط إلى ٣

مثالان تقدير محيط الدائرة

قدّر محيط كل دائرة مما يأتي:

٣ قطر الدائرة ٩ سم.

$$\begin{aligned} \text{محيط الدائرة} & \quad \text{مح} = \text{ط ق} \\ \text{ضع ٣ بدلاً من ط، ٩ بدلاً من ق} & \quad ٩ \times ٣ \approx \\ \text{اضرب} & \quad ٢٧ \approx \end{aligned}$$

المحيط يساوي ٢٧ سم تقريباً.

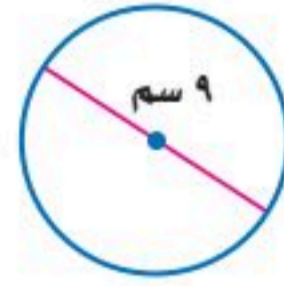

٤ نصف قطر الدائرة ٦ ملم.

$$\begin{aligned} \text{محيط الدائرة} & \quad \text{مح} = ٢ \text{ ط نق} \\ \text{عوّض ٣ بدلاً من ط، ٦ بدلاً من نق} & \quad ٦ \times ٣ \times ٢ \approx \\ \text{اضرب} & \quad ٣٦ \approx \end{aligned}$$

المحيط يساوي ٣٦ ملم تقريباً.



تحقق من فهمك:

قدّر محيط كل دائرة مما يأتي:

(د) ق = ٧ سم (هـ) نق = ٥ م (و) نق = ١٢ ملم

قراءة الرياضيات:

الرموز:

الرمز ≈ يعني يساوي تقريباً.



وزارة التعليم

Ministry of Education
2025 - 1447

مثال إيجاد المحيط

٥ أوجد محيط دائرة قُطرها ٤ سم، مقربًا إلى أقرب جزءٍ من عشرة.

الطريقة الثانية استعمال الآلة الحاسبة

$$\begin{aligned} \text{مح} &= \pi \times 4 \\ &= 3.14 \times 4 \\ &\approx 12.56637061 \end{aligned}$$

الطريقة الأولى استعمال $\pi \approx 3.14$

$$\begin{aligned} \text{مح} &= \pi \times 4 \\ &\approx (3.14) \times 4 \\ &\approx 12.56 \end{aligned}$$

لذا فمحيط الدائرة مقربًا إلى أقرب جزءٍ من عشرة يُساوي ١٢,٦ سم

اختر طريقتك:

٦ أوجد محيط دائرة قُطرها ١٥ م، مقربًا إلى أقرب جزءٍ من عشرة.

إرشادات للدراسة

التحقق من معقولية الحل

في المثال ٥، بما أن $4 \times 3 = 12$ و $12,6$ قريب من 12 ، إذن الجواب معقول.

مثال من اختبار



يوجد في عجلة الكرسي المتحرك أسلاك نصف قُطرية داعمة، تمتد من العجلة إلى طرفها. فأي الطرق الآتية يمكن استعمالها لإيجاد محيط العجلة المجاورة؟

- ضرب القطر في π وفي ٢
- قسمة القطر على π
- ضرب نصف القطر في π
- ضرب نصف القطر في π وفي ٢

اقرأ:

كي تجد محيط عجلة الكرسي المتحرك، تحتاج إلى معرفة طول نصف قُطرها.

حل:

استعمل صيغة محيط الدائرة: $\text{مح} = \pi \times 2$ تنص الصيغة على أن محيط الدائرة يُساوي مثلي حاصل ضرب π في نصف القطر؛ لذا يكون الفرع (د) هو الإجابة الصحيحة.

تحقق من فهمك:

٦ بركة سباحة دائرية الشكل قُطرها يُساوي ١٨ مترًا. أي العبارات الآتية يعبر عن العلاقة التقريبية بين قُطرها ومحيطها؟

- ق $\approx \frac{1}{3}$ مح
- ق ≈ 2 مح
- ق ≈ 3 مح
- ق $\approx \frac{1}{3}$ مح

إرشادات للاختبارات

الصيغ:

تتضمن كثير من الاختبارات قائمة بالصيغ الرياضية التي قد تحتاج إليها في حل المسائل. ولذلك من المناسب التدرّب عليها قبل الاختبار.



وزارة التعليم

تأكّد

المثالان ١، ٢

أوجد نصف القطر أو القطر لكل دائرة ممّا يأتي:

١ ق = ٣ م ٢ نق = ١٤ سم ٣ ق = ٢٠ ملم

المثالان ٣، ٤

قدّر محيط كل دائرة ممّا يأتي:

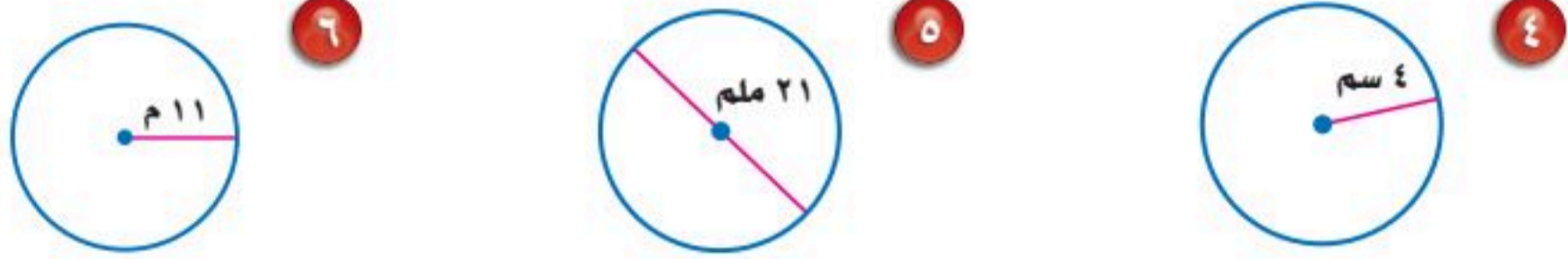

المثال ٥

أوجد محيط كل دائرة ممّا يأتي مقربًا إلى أقرب جزء من عشرة (استعمل $\pi \approx 3.14$):

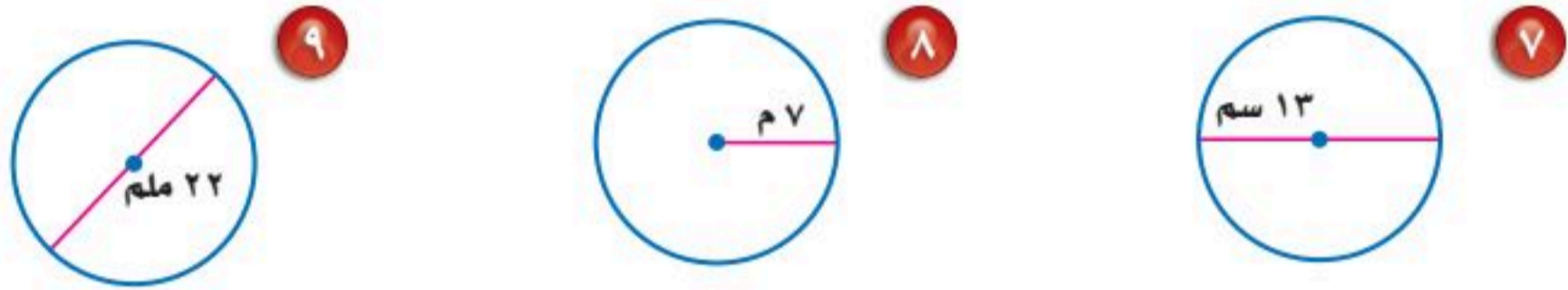

المثال ٦

١٠ **اختيار من متعدد:** تعرف أمانة محيط الأرض حول خط الاستواء، وترغب في إيجاد

نصف قطر الكرة الأرضية. فأي الطرق الآتية يمكن استعمالها لإيجاد نصف القطر؟

(أ) ضرب المحيط في القطر. (ب) ضرب المحيط في ط.

(ج) قسمة المحيط على ط ثم الضرب في ٢. (د) قسمة المحيط على ط ثم الضرب في ٢.

تدرّب وحل المسائل

أوجد نصف القطر أو القطر لكل دائرة ممّا يأتي:

١١ ق = ٥ ملم ١٢ ق = ٢٤ م ١٣ نق = ١٧ سم ١٤ نق = ٣٦ ملم

إرشادات للتمارين	
التمارين	انظر الأمثلة
١٤-١١	٢، ١
٢٠-١٥	٤، ٣
٢٨-٢١	٥

قدّر محيط كل دائرة ممّا يأتي:

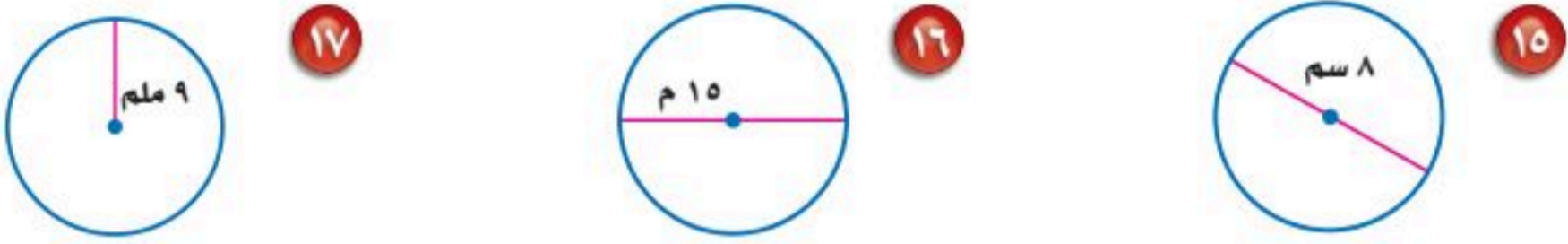

١٨ نق = ١٥ ملم ١٩ ق = ١٣ م ٢٠ ق = ٢٧ سم

أوجد محيط كل دائرة ممّا يأتي مقربًا إلى أقرب جزء من عشرة (استعمل $\pi \approx 3.14$):

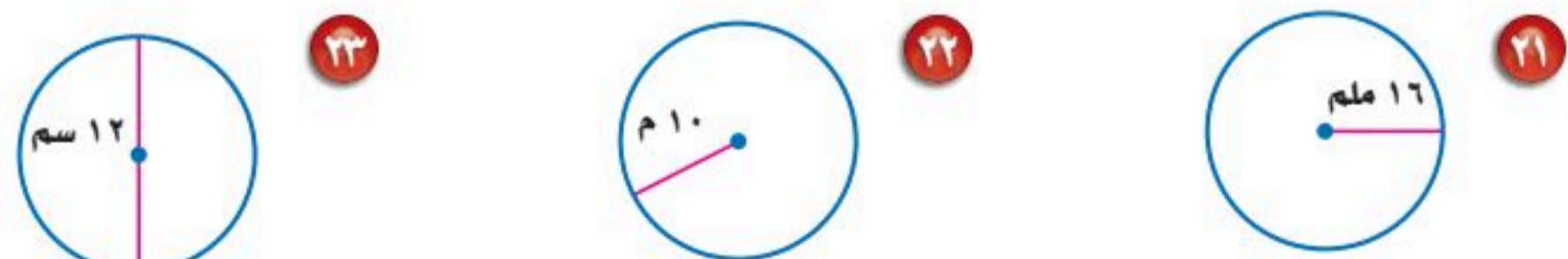

٢٤ ق = ٢٨ سم ٢٥ نق = ٢١ ملم ٢٦ نق = ٣٥ سم



٣٧ **أقراص مدمجة:** يبلغ قطر القرص المدمج ١٢ سم. أوجد محيطه مقرباً إلى أقرب عُشر.

٣٨ **براكين:** يُعدُّ جبل البيضاء، الواقع في حرّة خيبر شمال المدينة المنورة فوهة بركانٍ دائريٍّ خامدٍ منذ مئات السنين، ويبلغ قطر الفوهة حوالي ٥, ١ كلم تقريباً. أوجد محيطها مقرباً إلى أقرب جزءٍ من عشرة.

٣٩ **أشجار:** قطر ساق إحدى أضخم الأشجار في العالم من القاعدة يساوي ٨, ١٠ م تقريباً. فإذا أرادت مجموعة من الأشخاص أن يحوِّطوا هذه الشجرة بأذرعهم، وكان معدل ما بين ذراعي الشخص الواحد ٨, ١ م، فكم شخصاً يمكنهم أن يحوِّطوا قاعدة الشجرة؟

٣٠ **مشي:** حديقتان دائريتان الشكل، قطر إحداهما ١٢٠ م، ونصف قطر الأخرى ٤٥ م. فإذا مشى عاصمٌ حول كلٍّ منهما مرةً واحدةً، فكم متراً تقريباً تزيد مسافة سيره حول الحديقة الكبرى على مسافة سيره حول الحديقة الصغرى؟

٣١ **تقدير:** حدّد إن كان مُحيطُ الدائرة التي نصف قطرها ٤ سم، أكبر أم أصغر من ٢٤ سم، من دون استعمال الآلة الحاسبة.

٣٢ **إيجاد بيانات:** اختر من البيئة المحلية جسماً دائرياً وقلِّدْ محيطه.

٣٣ **تقدير:** يرادُ إلصاق شريطٍ حول كلِّ شمعةٍ من ٨ شمعاتٍ قطر الواحدة منها ٨ سم. فهل يكفي شريطٌ طوله ٢ م لإنجاز هذه المهمة؟ فسّر إجابتك.



الربط بالحياة:

ينتشر في المملكة ١٢ حقلاً بركانياً، من أشهرها حرّة رهاط التي تحوي أكثر من ٧٠٠ فوهة بركانية، وحرّة خيبر التي تحوي أكثر من ٤٠٠ فوهة بركانية.

٣٤ **اكتشف الخطأ:** يستعمل سالمٌ وخالدٌ الآلة الحاسبة لإيجاد محيط دائرة نصف قطرها ٧ سم. فأيُّهما استعمل المفاتيح الصحيحة لإيجاد المحيط؟ فسّر إجابتك.



خالد

$2 \times \pi \times 7$ ENTER

$\pi \times 7$ ENTER



سالم

٣٥ **تحذّر:** حلّل كيف يمكن أن يتغيّر محيط دائرة إذا أصبح قطرُها مثلي ما كان عليه. ثم أعط مثلاً على ذلك.

٣٦ **الكتب:** كيف تقدر قطر دائرة محيطها ٧, ١٥ متراً؟

مسائل
مهارات التفكير العليا



وزارة التعليم

Ministry of Education
الدرس ١٠-١ : محيط الدائرة ١٧١
2025 - 1447

٣٧ الدائرة أدناه مركزها م، وقطرها هـ ع



أي قطعة مما يأتي تساوي $\frac{1}{3}$ هـ ع؟

- (أ) القطعة م ن
(ب) القطعة ر ع
(ج) القطعة هـ ر
(د) القطعة م ل

٣٨ أي طريقة مما يأتي يمكن استعمالها لحساب قطر

عجلة سيارة معلوم محيطها؟

- (أ) ضرب المحيط في π
(ب) ضرب المحيط في ٢ ثم قسمة الناتج على نصف القطر.
(ج) قسمة المحيط على π
(د) قسمة المحيط على نصف القطر ثم ضرب الناتج في ٢

مراجعة تراكمية

٣٩ الأقمار الصناعية: يرسل قمر صناعي رئيس إشارة إلى قمرين صناعيين أصغر منه. فإذا كان كل واحد من هذين القمرين يرسل إشارة إلى الآخر، ويرسل إشارة أيضًا إلى القمر الرئيس، فارسم شكلًا تحدّد فيه عدد الإشارات المرسلّة. (الدرس ٩ - ٥)

أوجد قيمة س في كل من الأشكال الرباعية الآتية: (الدرس ٩ - ٤)

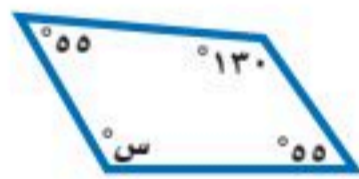

٤٢

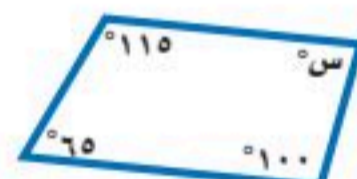

٤١



٤٠

٤٣ الطقس: إذا كان احتمال أن تسقط الثلوج في أحد الأشهر في المنطقة الشمالية ٦٠٪، فما احتمال عدم سقوط الثلوج في ذلك الشهر؟ (الدرس ٨ - ٣)

الاستعداد للدرس اللاحق

مهارة سابقة: احسب قيمة كل عبارة مما يأتي:

٤٧ 27×18

٤٦ 9×20

٤٥ 13×11

٤٤ 17×6





مساحة متوازي الأضلاع

١٠ - ٢

نشاط

الخطوة ١

ارسم مستطيلاً، ثم قصه كما في الشكل المُجاور.

الخطوة ٢

قص مثلثاً من أحد جانبي المستطيل، وانقله إلى الجانب الآخر للحصول على متوازي أضلاع.

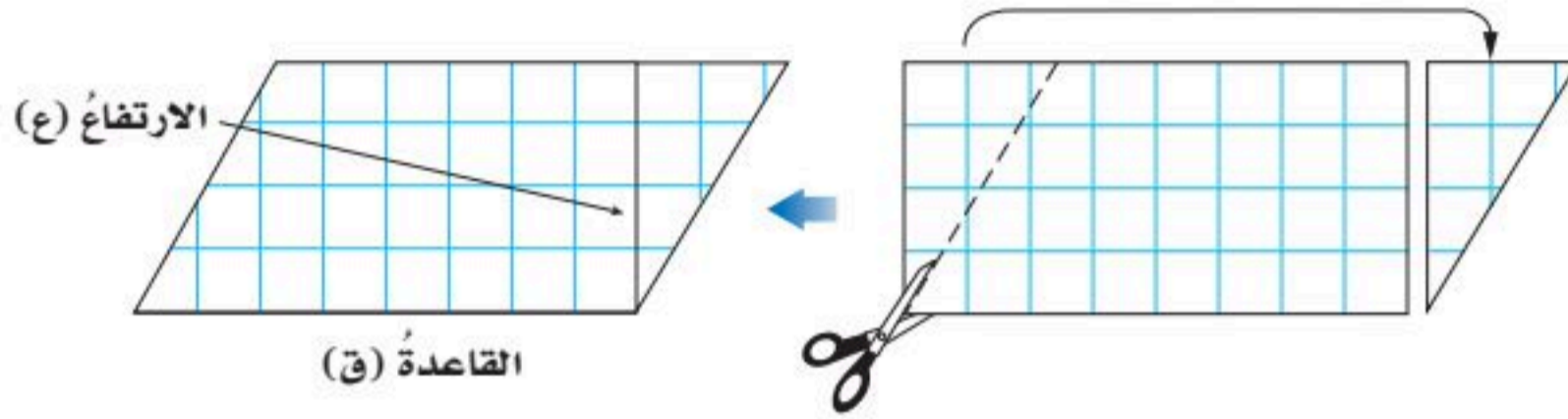
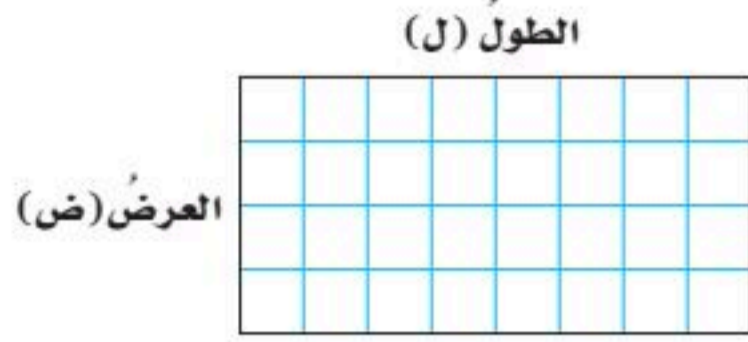

كرّر الخطوتين ١ ، ٢ مع مستطيلين آخرين بأبعادٍ مختلفة في ورقٍ مربعٍ.

الخطوة ٣

انسخ الجدول الآتي وأكمله باستعمال المستطيلات الثلاثة ومتوازيات الأضلاع الثلاثة المرتبطة بها.

الخطوة ٤

الارتفاع (ع)	القاعدة (ق)	العرض (ض)	الطول (ل)	
				المستطيل ١
				متوازي الأضلاع ١
				المستطيل ٢
				متوازي الأضلاع ٢
				المستطيل ٣
				متوازي الأضلاع ٣

- ١ كيف يرتبط متوازي الأضلاع بالمستطيل المقابل له؟
- ٢ ما جزء متوازي الأضلاع الذي يرتبط بطول المستطيل؟
- ٣ ما جزء متوازي الأضلاع الذي يرتبط بعرض المستطيل؟
- ٤ تخمين: ما صيغة قانون مساحة متوازي الأضلاع؟

لقد اكتشفت من هذا النشاط علاقة مساحة متوازي الأضلاع بمساحة المستطيل.



ولإيجاد مساحة متوازي الأضلاع، اضرب القاعدة في الارتفاع.

مساحة متوازي الأضلاع

التعبير اللفظي: مساحة متوازي الأضلاع هي ناتج ضرب طول أي قاعدة (ق) في الارتفاع المرافق لها (ع)

نموذج:



بالرموز: $م = ق \times ع$

مثالان

أوجد مساحة كل متوازي أضلاع فيما يأتي:

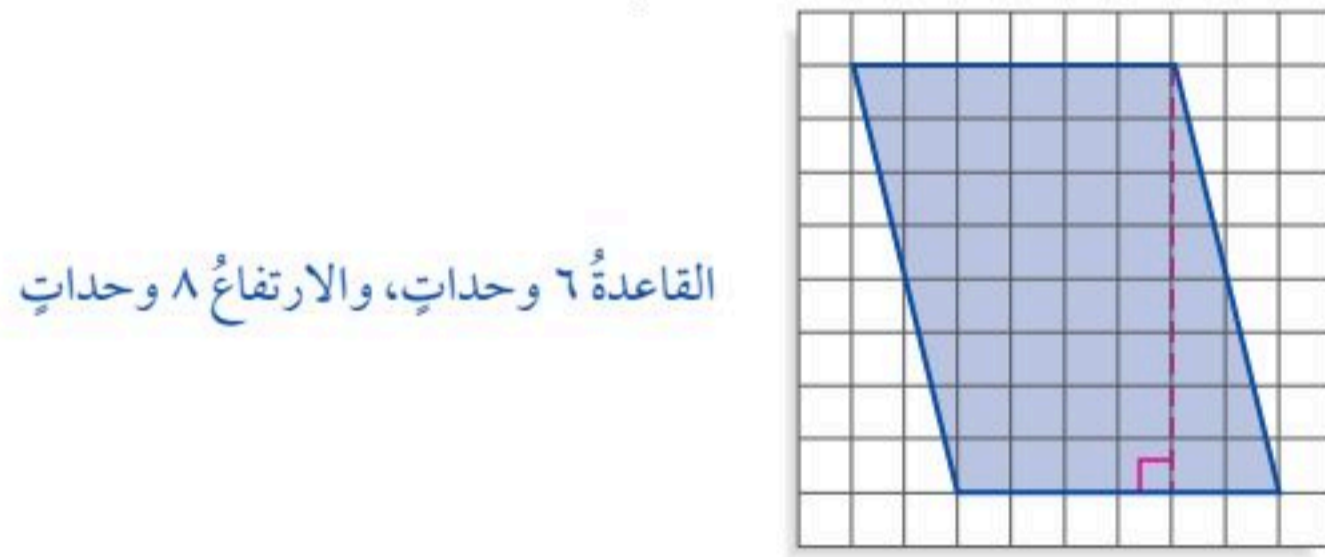

$$\begin{aligned} م &= ق \times ع \\ ٤٨ &= ٦ \times ٨ \\ \text{اضرب} & \\ \text{المساحة هي } ٤٨ &\text{ وحدة}^2. \end{aligned}$$

قدر: $م \approx ٢٠ \times ١٠ = ٢٠٠ \text{ سم}^2$



$$\begin{aligned} م &= ق \times ع \\ ٢٢٠ &= ٢٠ \times ١١ \\ \text{اضرب.} & \end{aligned}$$

المساحة هي ٢٢٠ سنتيمترًا مربعًا، أو ٢٢٠ سم^٢
تحقق من المعقولية: قارن بين ٢٢٠ والتقدير، $٢٢٠ \approx ٢٠٠$ ✓

تحقق من فهمك:

أوجد مساحة كل متوازي أضلاع فيما يأتي:

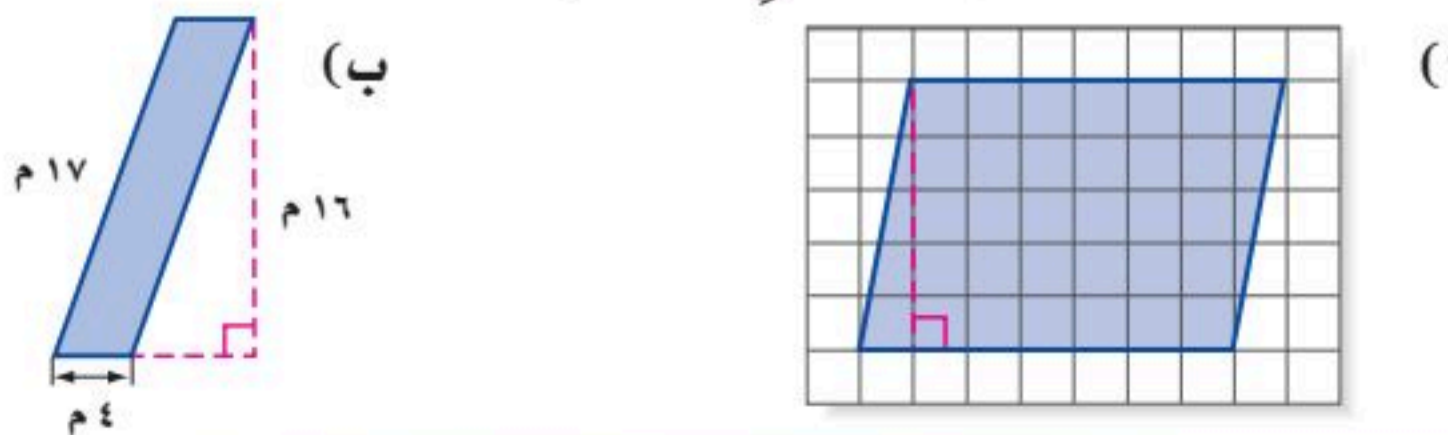

قراءة الرياضيات:

قياس المساحة:
يمكن كتابة قياس المساحة بطريقة مختصرة وباستعمال الأس ٢، ومثال ذلك: وحدة مربعة = وحدة^٢.
متر مربع = م^٢
سنتيمتر مربع = سم^٢



مثال من واقع الحياة

سجاد: يعرض محلُّ لبيع السجاد قطعَ سجادٍ متنوعةً، من بينها قطعةُ سجادٍ مستطيلةُ الشكلٍ وحمراء اللونٍ وجزءٌ منها أسود اللون على شكلٍ متوازي أضلاعٍ. أوجد مساحةَ متوازي الأضلاع ذي اللون الأسود.

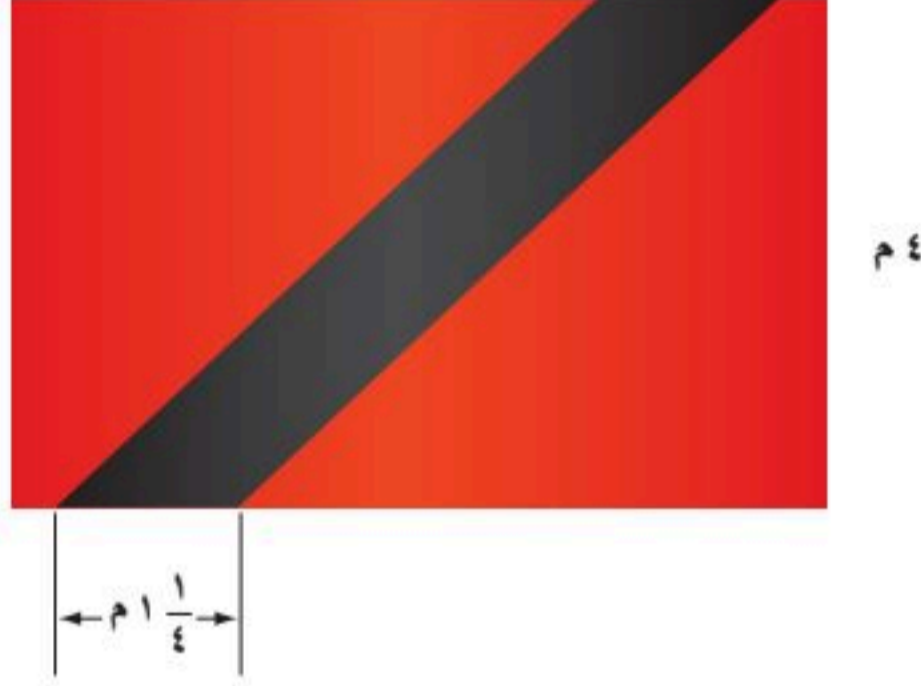

مساحةُ الجزء ذي اللون الأسود هي مساحةُ متوازي أضلاعٍ، لذلك استعملِ

$$\text{الصيغة } م = ق \times ع$$

$$م = ق \times ع \quad \text{مساحة متوازي الأضلاع.}$$

$$م = ١ \frac{1}{4} \times ٤ \quad \text{ضع } ١ \frac{1}{4} \text{ بدلاً من } ق، ٤ \text{ بدلاً من } ع$$

$$٥ = م = ٤ \times \frac{٥}{٤} = ٤ \times ١ \frac{1}{4}$$

إذن المساحة المطلوبة هي ٥ م^٢

تحقق من فهمك:

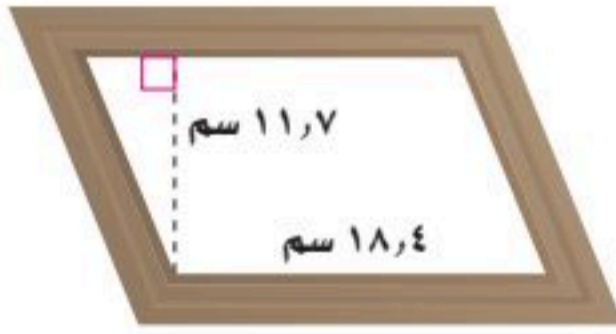

(ج) **تصميم:** صمّم حمدٌ إطاراً للصورة كما في الشكل المُجاور. أوجد مساحةَ الصورة داخل الإطار.

تأكد

أوجد مساحة كلِّ متوازي أضلاع فيما يأتي:

المثالان ١، ٢

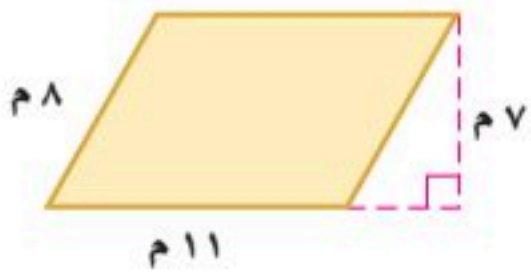

٣



٢

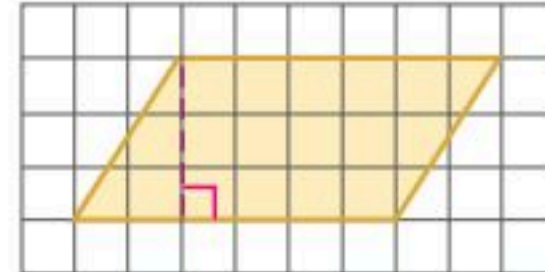

١



وزارة التعليم

الدرس ١٠-٢: مساحة متوازي الأضلاع ١٧٥

2025 - 1447

المثال ٣

٤ أوجد مساحة متوازي الأضلاع الذي طول قاعدته ١٥ سم وارتفاعه $21\frac{2}{3}$ سم

٥ متوازي أضلاع: أوجد مساحة متوازي الأضلاع الممثل في الشكل المجاور.

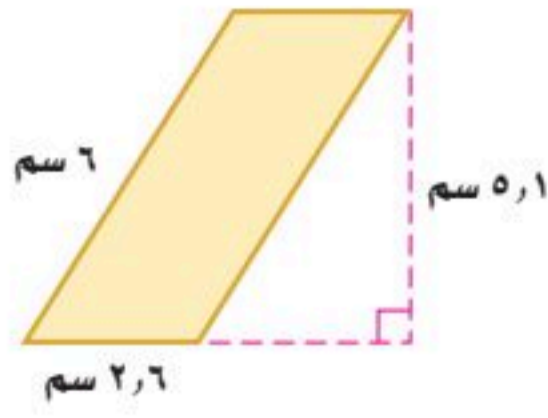

تدرّب وحلّ المسائل

أوجد مساحة كل متوازي أضلاع فيما يأتي:

إرشادات للتمارين	
للتمارين	انظر الأمثلة
١١ - ٦	٢، ١
١٥ - ١٢	٣

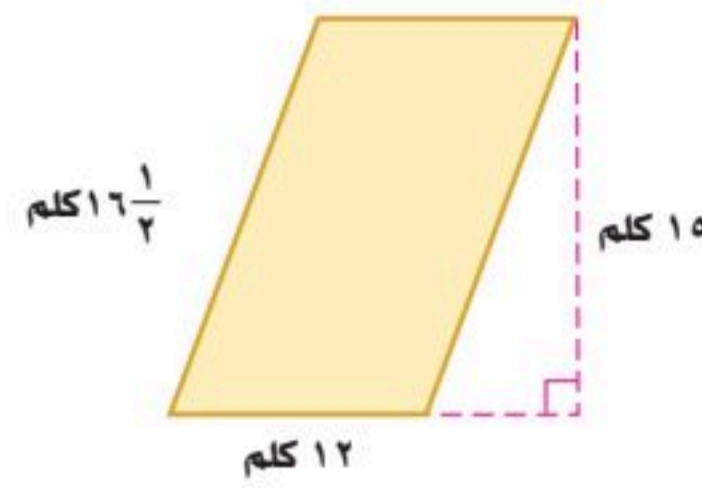
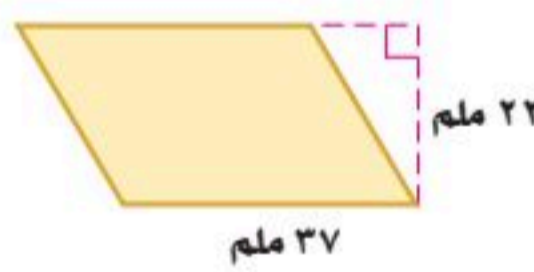
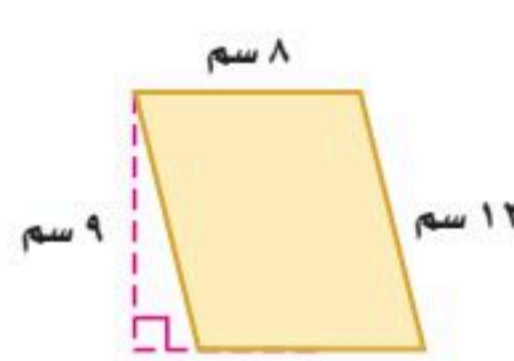
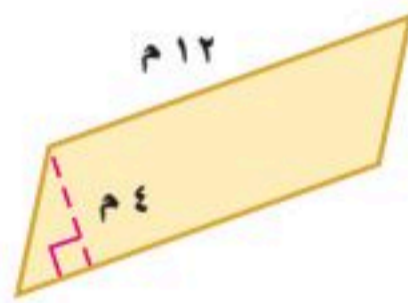
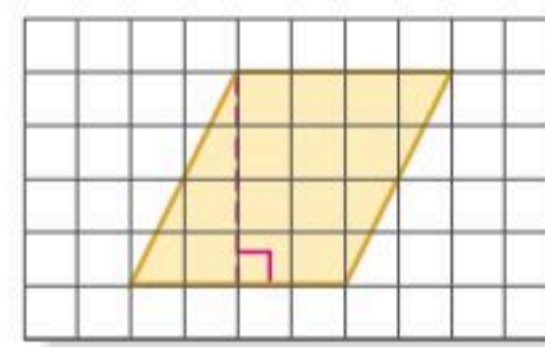
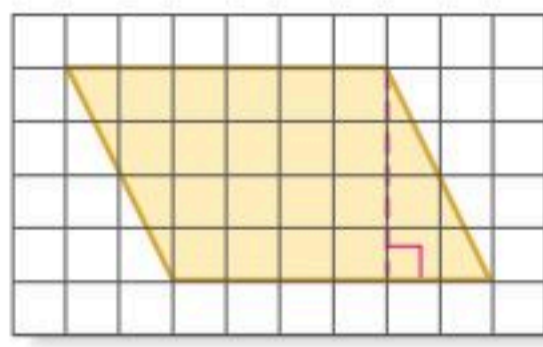

١٢ أوجد مساحة متوازي أضلاع، طول قاعدته ٢٤ سم، وارتفاعه $2\frac{1}{4}$ سم

١٣ أوجد مساحة متوازي أضلاع، طول قاعدته ٧٥، ٦ م، وارتفاعه ٨، ٤ م

١٤ موقف سيارة: أوجد مساحة موقف السيارة الموضح أدناه.

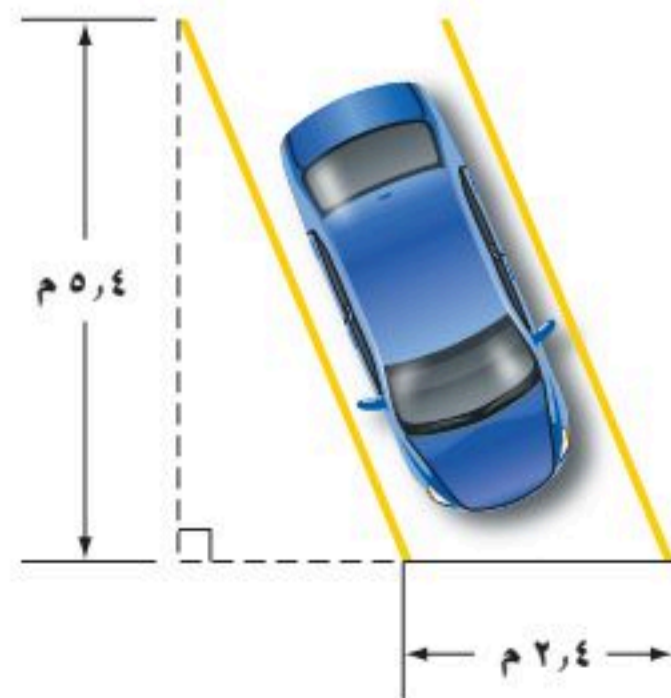

١٥ **خرائط:** أوجد مساحة المنطقة الموضحة في الخريطة أدناه.



أوجد مساحة الجزء المظلل في كل شكل من الأشكال الآتية:

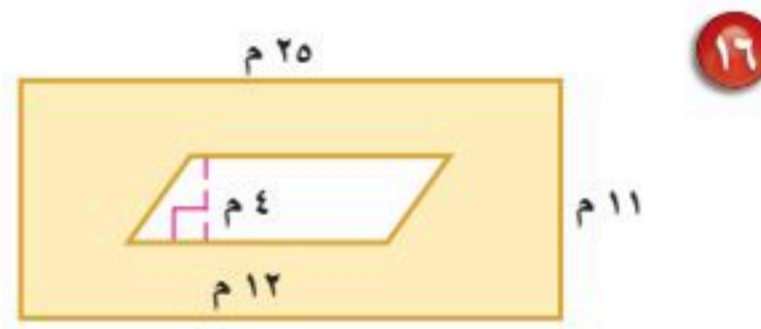
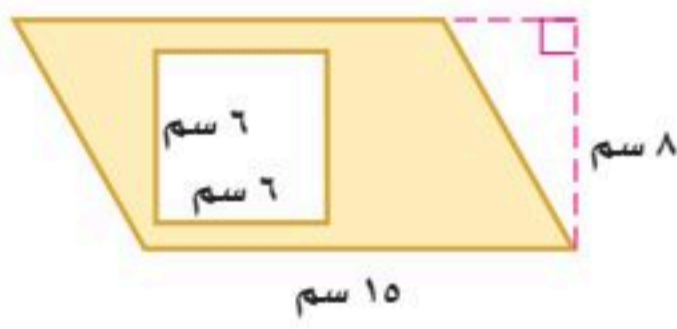

١٨ **تخطيط:** أرض على شكل متوازي أضلاع مساحتها ١٨٠٠ م^٢، إذا كان طول قاعدة متوازي الأضلاع ٧٥ م، فهل يمكن أن يكون ارتفاعه ٢١ م؟ فسر إجابتك.

١٩ **تحليل جداول:** الجدول المجاور يوضح

المساحة (م ^٢)	الارتفاع (م)	القاعدة (م)	الحديقة
١٤٧	■	$١٥ \frac{٣}{٤}$	١
$١٤٠ \frac{٥}{٨}$	$١١ \frac{١}{٤}$	■	٢
$١٥١ \frac{٣}{١٦}$	■	$١٠ \frac{١}{٤}$	٣

ثلاثة تصاميم معمارية لثلاث حدائق مختلفة، كل منها على شكل متوازي أضلاع. أوجد البعد المجهول في كل منها.

٢٠ **تبرير:** إذا كانت مساحة متوازي الأضلاع أ ب ج د

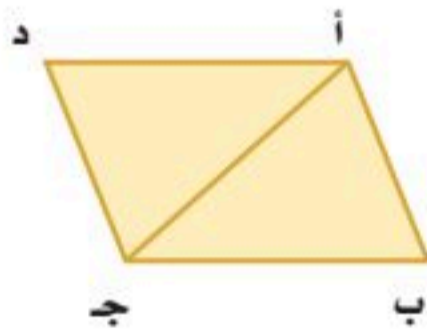

في الشكل المجاور تساوي ٣٥ سم^٢، فأوجد مساحة المثلث أ ب ج.

مسائل
مهارات التفكير العليا

٢١ **مسألة مفتوحة:** ارسم في ورقة مربع ثلاث متوازيات أضلاع مختلفة، مساحة

كل واحد منها ٢٤ وحدة مربعة، وارتفاعه ٤ وحدات، ثم بين أوجه الشبه وأوجه الاختلاف بينها.



٢٢ **تحذ:** إذا كانت $س = ٥$ ، $ص > س$ ،

فأي الشكلين مساحته أكبر؟ فسر إجابتك.

٢٣ **الكتب:** تفسيرا للعلاقة بين صيغة مساحة متوازي الأضلاع وصيغة مساحة المستطيل

٢٤ صَمَّمْ سلمانُ شعارًا للمحلِّ تجاريٍّ من الورق المقوّى على شكلٍ متوازي أضلاع مساحته ١٨٧٢ سم^٢، وطول قاعدته ٥٢ سم، فأوجد ارتفاع الشعار.

(أ) ٨٨٤ سم

(ب) ١٧٦ سم

(ج) ٤٢ سم

(د) ٣٦ سم

٢٥ لدى عائلةٍ حديقةٌ مزروعةٌ بالورد على شكلٍ متوازي أضلاع في فناء البيت الذي على شكلٍ مستطيلٍ كما في الشكل أدناه. إذا زُرعت أعشابٌ في باقي فناء البيت، فما مساحة المنطقة المزروعة أعشابًا؟

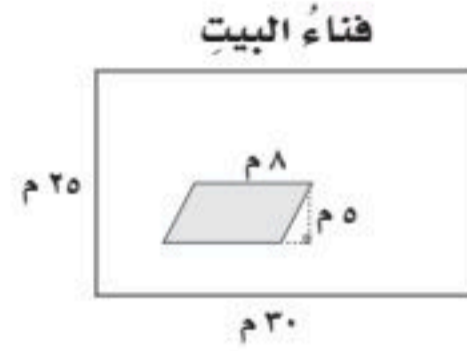

(أ) ٣٥٥ م^٢

(ب) ٣٣٥ م^٢

(ج) ٧١٠ م^٢

(د) ٧٩٠ م^٢

مراجعة تراكمية

قدّر محيط كل دائرة مما يأتي: (مهارة سابقة)

٢٦ القطر = ١٥ سم

٢٧ نصف القطر = ١٩ سم

٢٨ القطر = ٦ م

أوجد قيمة س في كل من المثلثين الآتيين: (مهارة سابقة)

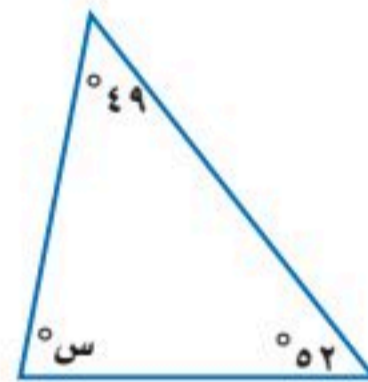

٢٩

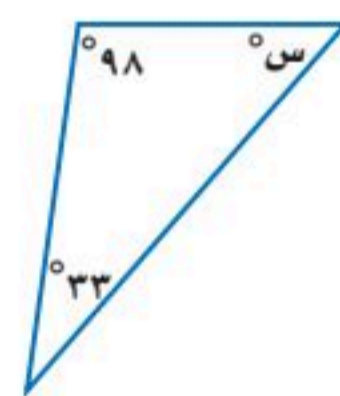

٢٩

الاستعداد للدرس اللاحق

مهارة سابقة: احسب قيمة كل عبارة مما يأتي: (مهارة سابقة)

$$\frac{12 \times 5}{2} \quad ٣٢$$

$$\frac{3 \times 6}{2} \quad ٣١$$

$$\frac{12 \times 14}{2} \quad ٣٤$$

$$\frac{8 \times 7}{2} \quad ٣٣$$





معمل القياس مساحة المثلث

استكشاف

٣ - ١٠

ستكتشف من خلال هذا المعمل صيغة مساحة المثلث باستعمال خصائص متوازي الأضلاع وجدول القيم.

فكرة الدرس:

أكتشف صيغة مساحة المثلث باستعمال خصائص متوازي الأضلاع وجدول القيم.

نشاط

انسخ الجدول الآتي في كراستك:

مساحة كل مثلث	مساحة متوازي الأضلاع	الارتفاع (ع)	القاعدة (ف)	متوازي الأضلاع
		٦	٤	أ
		٥	٢	ب
		٤	٣	ج
		٣	٥	د
		٥	٧	هـ

الخطوة ١

ارسم متوازي الأضلاع في ورق مربعات باستعمال بُعديه الظاهرين في الجدول.

الخطوة ٢

ارسم قُطرًا كما في الشكل.

الخطوة ٣

قُص متوازي الأضلاع، ثم احسب مساحته، وسجّل النتيجة في الجدول.

الخطوة ٤

قُص على طول القُطر للحصول على مثلثين.

الخطوة ٥

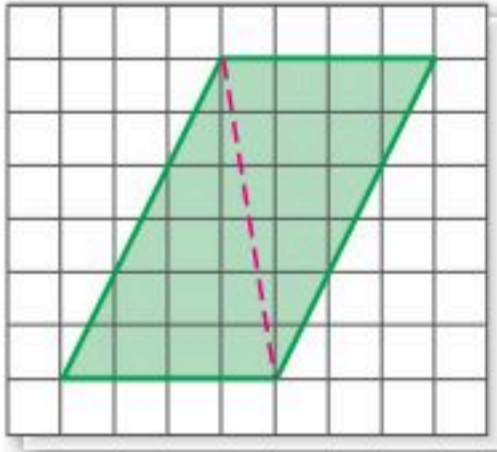

حلّ النتائج

- ١ ماذا تلاحظ عند مقارنة قاعدة كل مثلث وارتفاعه بقاعدة متوازي الأضلاع الأصلي وارتفاعه؟
- ٢ ما العلاقة بين المثلثين الناتجين؟
- ٣ ما مساحة كل مثلث منهما؟ سجّل إجابتك في الجدول.
- ٤ كرّر الخطوات ٢ - ٥ لمتوازيات الأضلاع ب - هـ، ثم احسب مساحة كل مثلث ثم سجّلها في الجدول.
- ٥ **البحث عن نمط:** ما الأنماط التي تلاحظها في صفوف الجدول؟
- ٦ **تخمين:** اكتب صيغة تربط مساحة المثلث بطول قاعدته وارتفاعه.





مساحة المثلث

١٠ - ٣

استعد



الغلاف الحيوي: الصورة المجاورة تمثل الغلاف الحيوي لإحدى المحميّات النباتية. حيث تتألف بنية المقاطع المختلفة من مثلثات متداخلة، متطابقة ومتشابهة.

فكرة الدرس:

أجد مساحة المثلث.

١ قارن بين المثلثين الملونين بالأصفر والأحمر.

٢ ما الشكل الناتج عن هذين المثلثين؟

٣ **خمن:** صف العلاقة الموجودة بين مساحة المثلث ومساحة متوازي الأضلاع.

يمكن تكوين متوازي أضلاع باستعمال مثلثين متطابقين. وبما أن المثلثين المتطابقين لهما المساحة نفسها، فإن مساحة المثلث الواحد تساوي نصف مساحة متوازي الأضلاع.

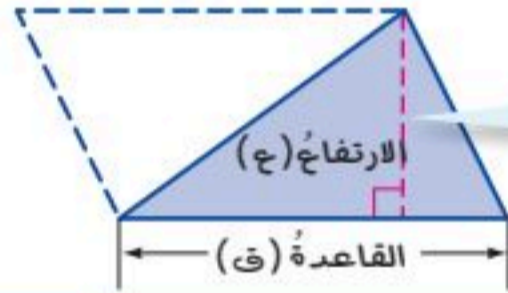

يمكن أن تكون قاعدة المثلث أي ضلع من أضلاعه. ويكون ارتفاع المثلث هو أقصر بعد بين هذه القاعدة والرأس المقابل لها.

مفهوم أساسي

مساحة المثلث

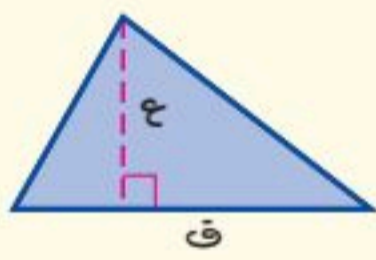

نموذج:

التعبير اللفظي: مساحة المثلث (م) هي نصف ناتج ضرب القاعدة (ق) في الارتفاع (ع).

بالرموز:
$$م = \frac{1}{2} ق ع \text{ أو } م = \frac{ق ع}{2}$$

إيجاد مساحة المثلث

مثالان

أوجد مساحة كل مثلث فيما يأتي:

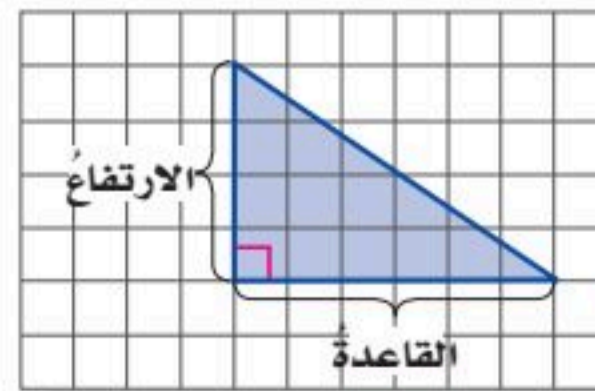

باستعمال العد، تجد أن طول القاعدة ٦ وحدات، والارتفاع ٤ وحدات.

إرشادات للدراسة

الحساب الذهني:

يمكنك استعمال الحساب

الذهني لضرب $\frac{1}{4}(6)(4)$

فكر: نصف 6 هو 3،

$$12 = 4 \times 3$$

$$\text{مساحة المثلث} \quad \frac{1}{4} \text{ ق ع} = \text{م}$$

$$\text{ضع 6 بدلاً من ق، و 4 بدلاً من ع} \quad \frac{1}{4} (6)(4) = \text{م}$$

$$\text{اضرب} \quad \frac{1}{4} (24) = \text{م}$$

$$\text{اقسم، } \frac{1}{4} (24) = 24 \div 2 = 12 = \text{م}$$

فتكون مساحة المثلث 12 وحدة مربعة.

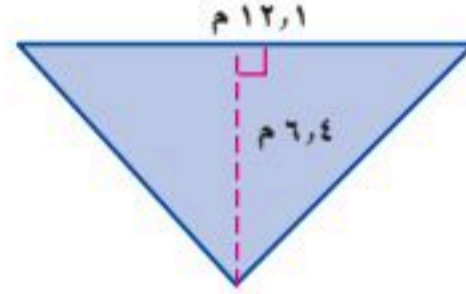

$$\text{مساحة المثلث.} \quad \frac{1}{4} \text{ ق ع} = \text{م}$$

$$\text{ضع 12,1 بدلاً من ق، و 6,4 بدلاً من ع} \quad \frac{1}{4} (12,1)(6,4) = \text{م}$$

$$\text{اضرب} \quad \frac{1}{4} (77,44) = \text{م}$$

$$\text{اقسم، } \frac{1}{4} (77,44) = 77,44 \div 2 = 38,72 = \text{م}$$

فتكون مساحة المثلث 38,72 م²

تحقق من فهمك:

أوجد مساحة كل مثلث مما يأتي:

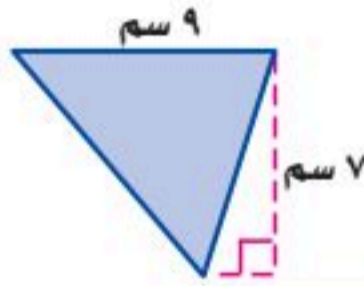

(ب)



(أ)

مثال من واقع الحياة



خيام: الواجهة الأمامية للخيمة في الصورة

على شكل مثلث قاعدته 3 م وارتفاعه 2 م

فما مساحة القماش المستعمل لهذه الواجهة؟

$$\text{مساحة المثلث.} \quad \frac{1}{4} \text{ ق ع} = \text{م}$$

$$\text{ضع 3 بدلاً من ق، و 2 بدلاً من ع} \quad \frac{1}{4} (3)(2) = \text{م}$$

$$\text{اضرب} \quad \frac{1}{4} (6) = 3 = \text{م}$$

مساحة الواجهة الأمامية للخيمة 3 م²

إذن مساحة القماش المستعمل 3 م²

تحقق من فهمك:

(ج) **بسكوييت:** إذا كانت قطعة بسكوييت على شكل مثلث ارتفاعه 4 سم

وطول قاعدته 5 سم، فأوجد مساحتها.



وزارة التعليم

Ministry of Education
الدرس 10-3 : مساحة المثلث 181
2025 - 1447

أوجد مساحة كل مثلث فيما يأتي:

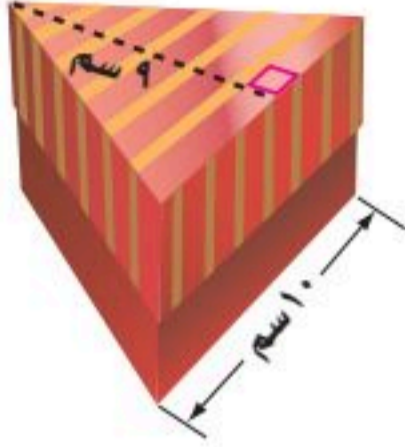
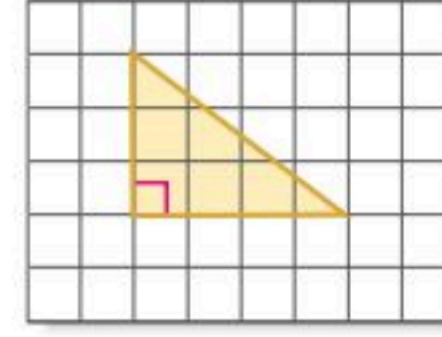
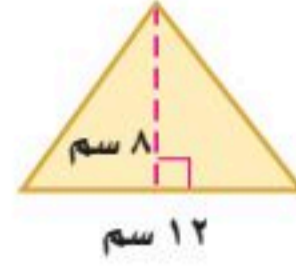
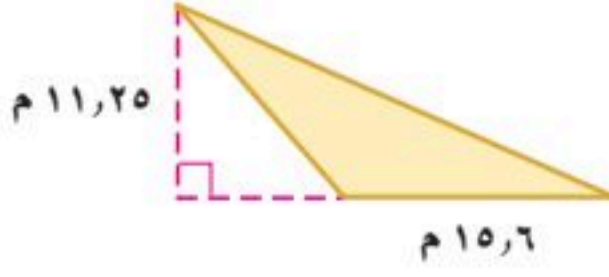

٤ **حرف يدوية:** صنعت هند صندوقاً ورقياً مثلثي الشكل كما في الشكل المجاور. ما مساحة وجهه العلوي؟

تدرب وحل المسائل

أوجد مساحة كل مثلث فيما يأتي:

ارشادات للتمارين

التمارين	انظر الأمثلة
١	٦،٥
٢	١٢-٧
٣	١٤، ١٣

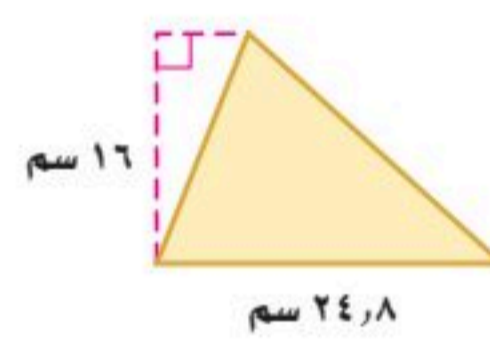
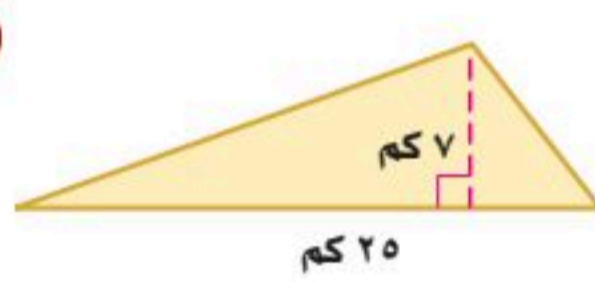
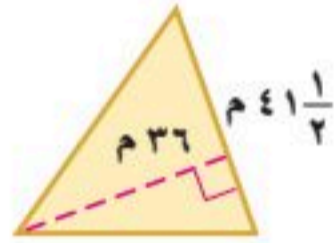
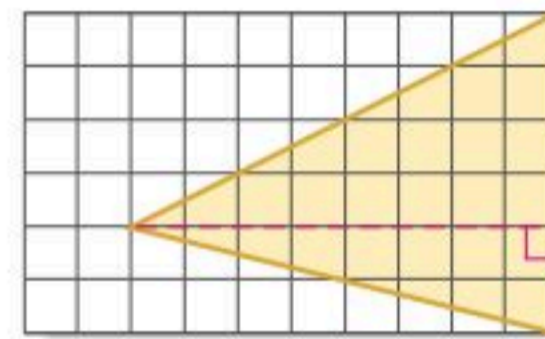
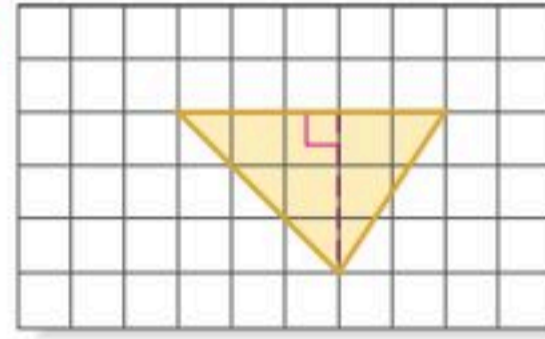
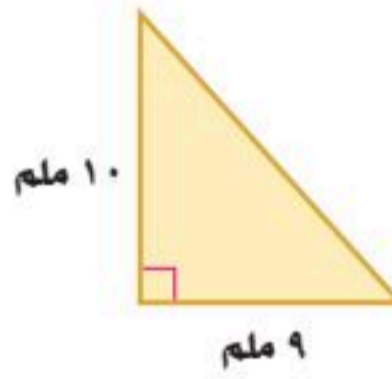

١٢ الارتفاع ٢٧ سم، وطول القاعدة ١٩ سم

١١ الارتفاع ١٤ م، وطول القاعدة ٣٥ م



١٣ **مساكن:** يريد صاحب البيت المجاور أن يغطي المنطقة المثلثة الشكل من السقف بالواح خشبية. ما مساحة الخشب الذي يغطي هذه المنطقة؟

١٤ **هندسة:** يريد مهندس معماري أن يعمل تصميمًا لبناء على قطعة أرض مثلثية. فإذا كان طول قاعدة القطعة ٨، ١٠٠ م، وارتفاعها ٣، ٩٦ م، فأوجد مساحتها.

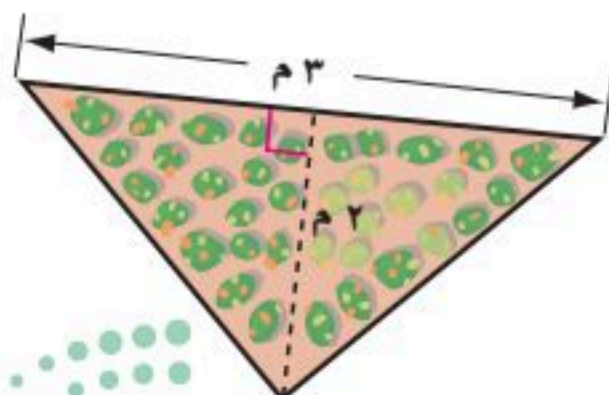

١٥ **أحواض أزهار:** أوجد مساحة حوض الأزهار الموضح في الشكل المقابل. وإذا كان الكيس الواحد من التربة الجاهزة يكفي لتغطية نصف متر مربع من الحوض، فما عدد الأكياس اللازمة لتغطية حوض الأزهار كاملاً؟



١٦ أعلام: ما مساحة المثلث في علم دولة السودان المجاور؟

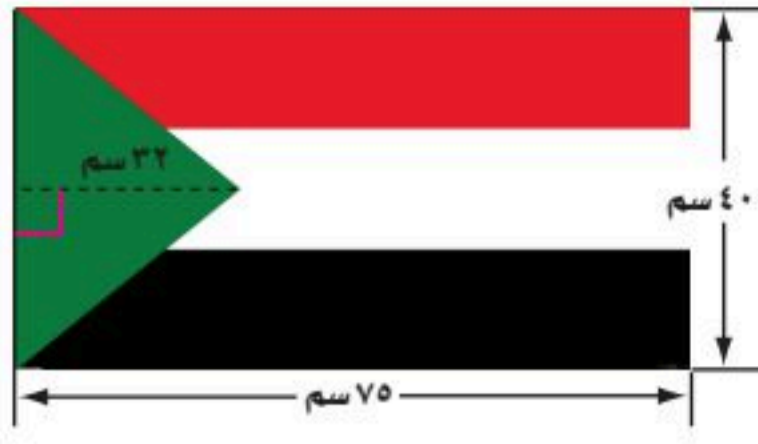

أشكال مركبة: أوجد المحيط والمساحة لكل شكل ممّا يأتي:

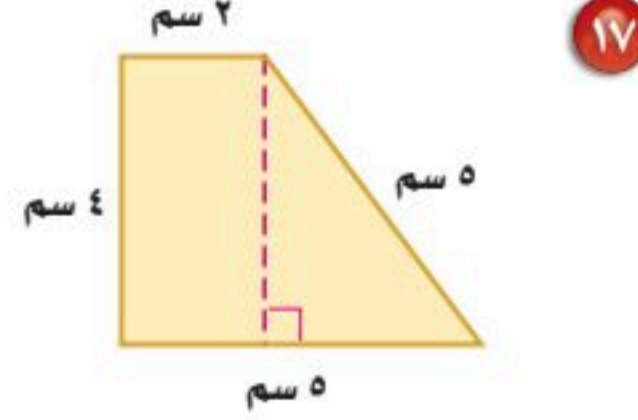
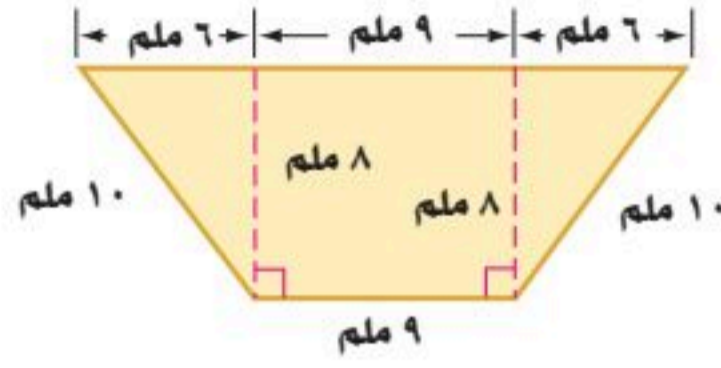

١٩ اكتشف الخطأ: أوجد كل من فهد وسعد طول قاعدة المثلث المجاور الذي مساحته ١٠٠ م^٢. أيهما كانت إجابته صحيحة؟ فسر إجابتك.

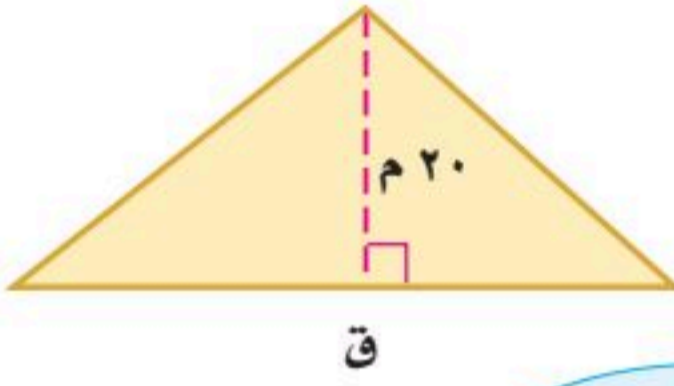

للعد

$$\begin{aligned} 20 \times (ق) &= 100 \\ 20 &= 100 \\ ق &= 5 \end{aligned}$$

$$\begin{aligned} (20) \times (ق) \times \frac{1}{2} &= 100 \\ 10 &= 100 \\ ق &= 10 \end{aligned}$$



فهد

تحد: إذا علمت أن المثلثات جميعها متطابقة، والمربعات الصغيرة جميعها متطابقة في النمط المقابل، فحلّ الأسئلة ٢٠ - ٢٣:

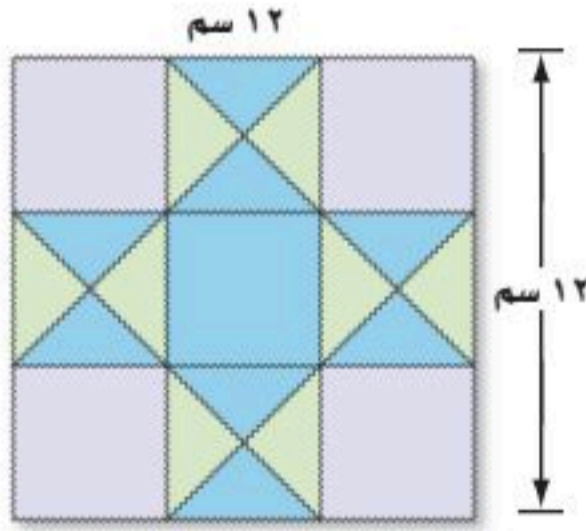

٢٠ أوجد طول قاعدة أحد المثلثات الصغيرة وارتفاعه.
٢١ احسب مساحة كل مثلث، ثم أوجد المساحة الكلية للمثلثات جميعها.

٢٢ احسب مساحة أحد المربعات الصغيرة، ثم احسب المساحة الكلية للمربعات (التي لا يوجد بداخلها مثلثات).

٢٣ ما المساحة الكلية للشكل؟ وهل إجابتك معقولة؟



وزارة التعليم

Ministry of Education
١٨٣
٢٠٢٥ - ١٤٤٧
الدرس ١٠-٣ : مساحة المثلث

٢٤ **تبرير:** إذا كان هناك مثلثان، مساحة كل منهما ٢٤ وحدة مربعة، فهل لهما طول القاعدة نفسه، والارتفاع ذاته دائماً؟ فسّر إجابتك.

٢٥ **الكتب:** ارسم مثلثاً، واختر رمزاً لقاعدته وآخر لارتفاعه. ثم ارسم مثلثاً آخر له القاعدة نفسها، وارتفاعه يساوي مثلي ارتفاع المثلث الأول. ثم أوجد مساحة كل منهما، واكتب النسبة بين مساحتيهما.

تدريب على اختبار

٢٧ يُبين الجدول أدناه، مساحات مثلثات لها الارتفاع نفسه، ولكن تختلف في طول القاعدة.

مساحات المثلثات		
الارتفاع (وحدات)	القاعدة (وحدات)	المساحة (وحدات مربعة)
٧	٢	٧
٧	٣	$10\frac{1}{3}$
٧	٤	١٤
٧	٥	$17\frac{1}{3}$
٧	س	■

أي عبارة مما يأتي يمكن استعمالها لإيجاد مساحة مثلث ارتفاعه ٧ وحدات، وطول قاعدته س وحدة؟

- (أ) ٧ س (ب) $\frac{٧س}{٢}$
 (ج) $\frac{٧}{٢}$ (د) $\frac{س}{٢}$

٢٦ قصت سيرين مثلثاً من الورق المقوى لعمل منظرٍ على شكل مثلث قائم الزاوية كالمرسوم أدناه.

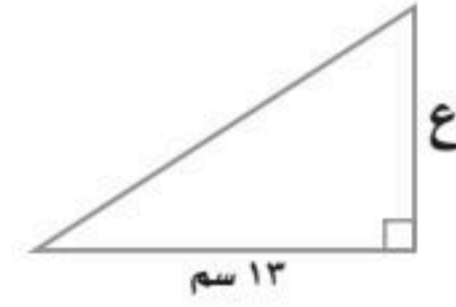

إذا كانت مساحة المثلث ٥، ٨٤ سم، فما ارتفاعه؟

- (أ) ٦, ٥ سم (ب) ١٣ سم
 (ج) ٢٦ سم (د) ١٦٩ سم

مراجعة تراكمية

٢٨ أوجد مساحة متوازي الأضلاع الذي طول قاعدته ١٥ سم، وارتفاعه ١٠ سم. (الدرس ١٠ - ٢)

٢٩ أوجد محيط الدائرة التي نصف قطرها ٥ سم، مقرباً إلى أقرب جزء من عشرة. (الدرس ١٠ - ١)

الاستعداد للدرس اللاحق

٣٠ يضع صاحب مكتبة أنواع الكتب الأكثر مبيعاً في الواجهة الأمامية، بكم طريقة يمكنه ترتيب ٤ أنواع من هذه الكتب في صف واحد؟



اختبار منتصف الفصل

الدروس من ١٠-١ إلى ١٠-٣

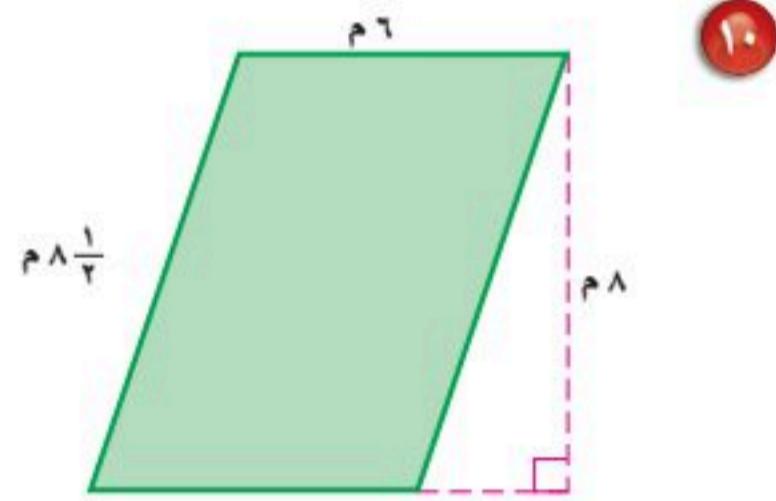
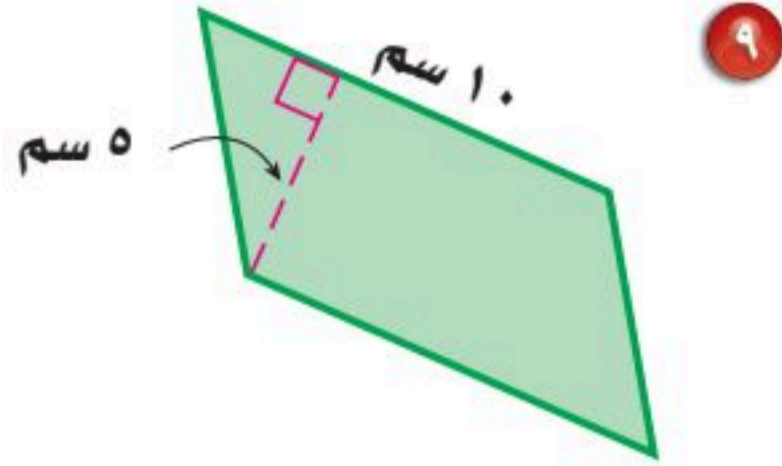
أوجد مساحة كل متوازي أضلاع فيما يأتي:
(الدرس ١٠ - ٢)

٩ أوجد مساحة متوازي الأضلاع الذي طول قاعدته $\frac{1}{3}$ سم، وارتفاعه $7\frac{1}{3}$ سم (الدرس ١٠ - ٢)

١٠ أوجد مساحة متوازي الأضلاع الذي طول قاعدته $\frac{1}{3}$ سم، وارتفاعه $7\frac{1}{3}$ سم (الدرس ١٠ - ٢)

١١ أوجد مساحة متوازي الأضلاع الذي طول قاعدته $\frac{1}{3}$ سم، وارتفاعه $7\frac{1}{3}$ سم (الدرس ١٠ - ٢)

١٢ اختيار من متعدد: أي عبارة مما يأتي يمكن استعمالها لإيجاد مساحة مثلث ارتفاعه ٩ وحدات، وطول قاعدته ن وحدة؟ (الدرس ١٠ - ٣)

- (أ) ٩ ن (ب) $\frac{9}{2}$ ن
(ج) $\frac{9}{2}$ (د) $\frac{9}{2}$ ن

١٣ أوجد مساحة كل مثلث مما يأتي:
(الدرس ١٠ - ٣)

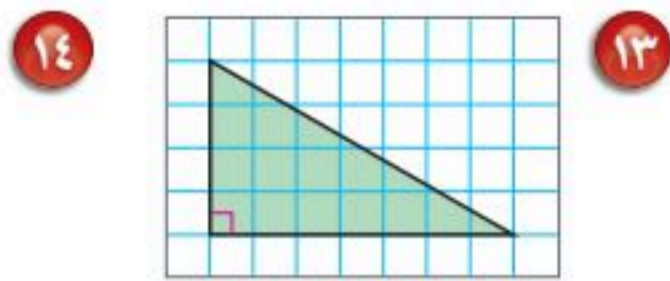
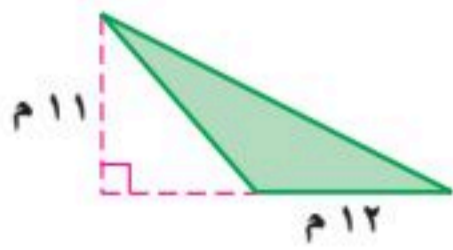

١٤ رياضة: صمم علم بطولية رياضية على شكل مثلث، طول قاعدته ١٢٠ سم، وارتفاعه ٤٠ سم، فما مساحة علم البطولية؟ (الدرس ١٠ - ٣)

أوجد نصف القطر أو القطر لكل دائرة مما يأتي:
(الدرس ١٠ - ١)

- ١ ق = ٧ سم ٢ نق = ٣٢ ملم
٣ نق = ١٦ سم ٤ ق = ١٨ سم

قدّر محيط كل دائرة مما يأتي: (الدرس ١٠ - ١)

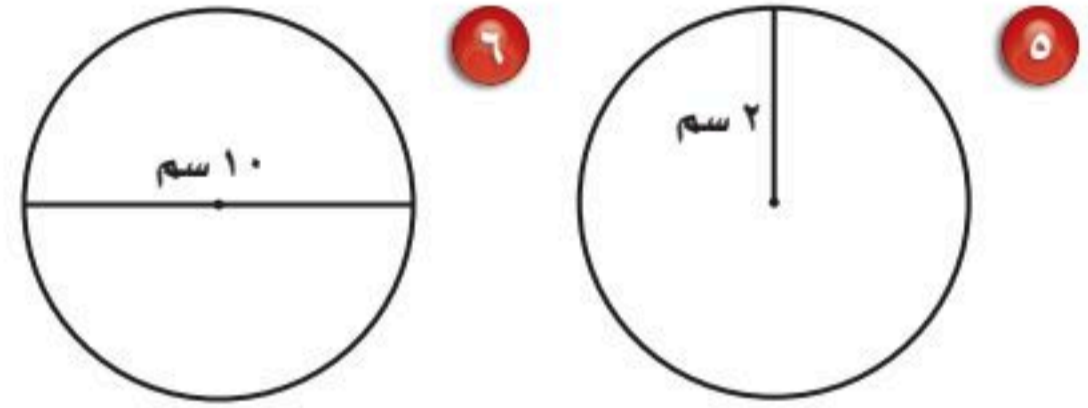

٧ مجارٍ صحيحة: تُغلق المجاري الصحية الموجودة في شوارع المدن بأغطية دائرية الشكل. إذا كان طول قطر الغطاء ٦٧ سم، فما محيطه مقرباً إلى أقرب جزء من عشرة؟ (الدرس ١٠ - ١)

٨ اختيار من متعدد: إذا كان محيط القرص المدمج معلوماً، فأى طريقة مما يأتي يمكن استعمالها لإيجاد قطر القرص؟ (الدرس ١٠ - ١)

- (أ) ضرب المحيط في نصف القطر.
(ب) قسمة المحيط على π ثم القسمة على ٢
(ج) قسمة المحيط على π
(د) ضرب المحيط في ٢





خطة حل المسألة

فكرة الدرس: أحل المسائل باستعمال خطة «إنشاء نموذج»

١٠ - ٤

إنشاء نموذج

طارق: أحاول ترتيب ٧ صفوف من المقاعد في مسرح المدرسة، على أن يكون في الصف الأول ٨ مقاعد، ويزيد عدد مقاعد كل صف عن الصف السابق له بمقعدين. فإذا كان عندي مئة مقعد، فهل أستطيع ترتيب ٧ صفوف؟

مهمتك: «أنشئ نموذجاً» لأعرف إن كان لدي عدد كافٍ من المقاعد لترتيب ٧ صفوف.



تعرف أن كل صف فيه مقعدان زيادة على الصف السابق له. وأن الصف الأول يتكوّن من ٨ مقاعد، وتوجد ٧ صفوف، والمطلوب معرفة إن كانت المقاعد المئة كافية أم لا.

افهم

أنشئ نموذجاً لترى إن كان عدد المقاعد كافياً أم لا.

نظّم

استعمل قطع العد لتوضيح ترتيب المقاعد.

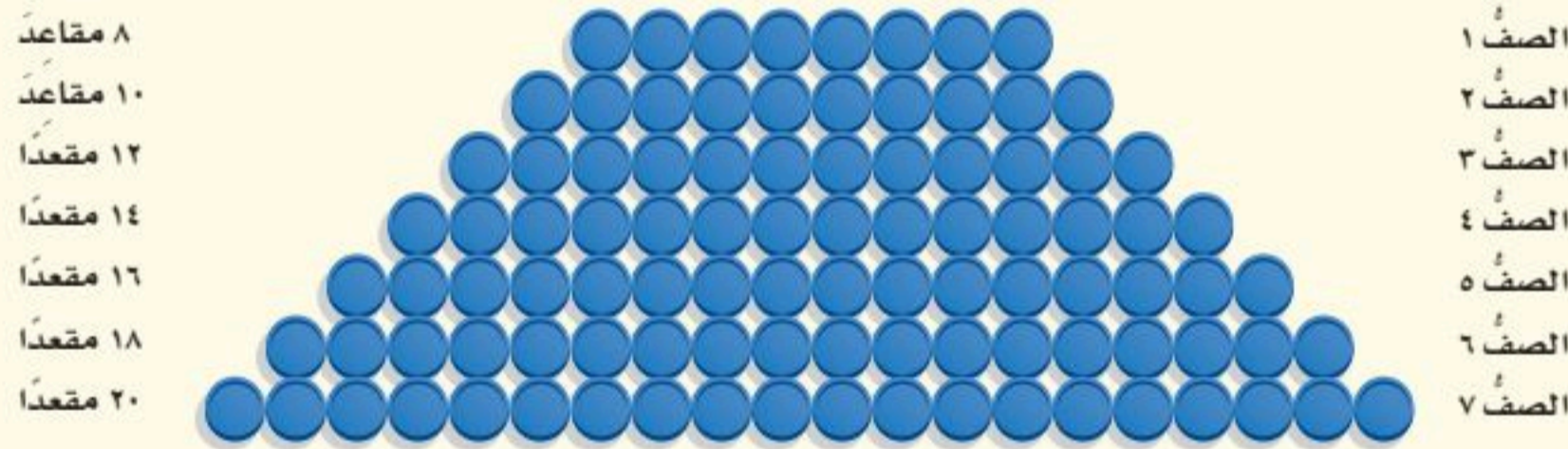

اجمع عدد المقاعد في كل الصفوف: $98 = 20 + 18 + 16 + 14 + 12 + 10 + 8$
بما أن $98 < 100$ ، لذا فإن هناك مقاعد كافية.

حلّ

متوسط عدد المقاعد في الصفين الأول والأخير هو $14 = \frac{28}{2} = \frac{20+8}{2}$
وبما أن عدد الصفوف ٧، و $98 = 14 \times 7$ ، لذا فالإجابة معقولة. ✓

تحقق

حلّ الخطة

١ اشرح كيف ساعد «إنشاء النموذج» طارقاً على حلّ المسألة.

٢ اكتب مسألة يمكن حلّها باستعمال «إنشاء نموذج»، ثم اكتب خطوات الحلّ.



مسائل متنوعة

استعمل خطة "إنشاء نموذج" لحل المسائل ٣-٥:

٩ **هندسة:** إذا كان قياس كل من القاعدة والارتفاع في كل مثلث من المثلثات أدناه يساوي نصف قياسها في المثلث السابق له، فما مساحة المثلث الرابع؟

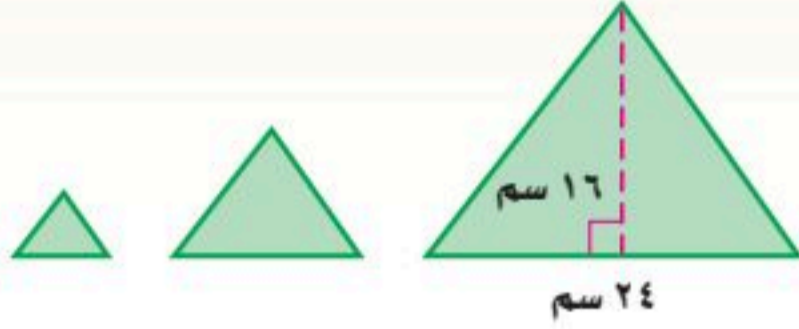

٢ **هندسة:** أوجد جميع الإمكانيات لطول كل من القاعدة والارتفاع لمتوازي أضلاع مساحته ٢٤ سم^٢، على أن تكون أعدادًا صحيحة.

٤ **تصميم:** يريد مصمم ترتيب ١٢ طوبة زجاجية مربعة الشكل؛ لتكوين مستطيل بأقل محيط ممكن. فكم طوبة سيضع في كل صف؟

١٠ **حدايق:** الجدول أدناه يبين أسعار تذاكر الدخول لحديقة الحيوانات في الرياض. كم ريالاً ستدفع أسرة مكونة من أب وأم وأطفالهما الثلاثة لدخول الحديقة؟

الشخص	الكبار	الصغار
سعر التذكرة (ريال)	١٠	٥

٥ **ورق:** أخذ ماجد ورقة من دفتر الملاحظات وطواها نصفين، ثم وضع القطعتين بعضهما فوق بعض وطواهما مرة ثانية فحصل على ٤ قطع. إذا استمر على هذا النمط، فما عدد القطع الورقية بعد الطي في المرة السادسة؟

١١ **أقساط:** اشترى خالد ثلاجة ثمنها ٣٠٠٠ ريال. واتفق مع البائع على تقسيط المبلغ على أقساط شهرية مدة سنة. أوجد مقدار القسط الشهري.

استعمل الخطة المناسبة مما يأتي لحل المسائل ٦-١٣:

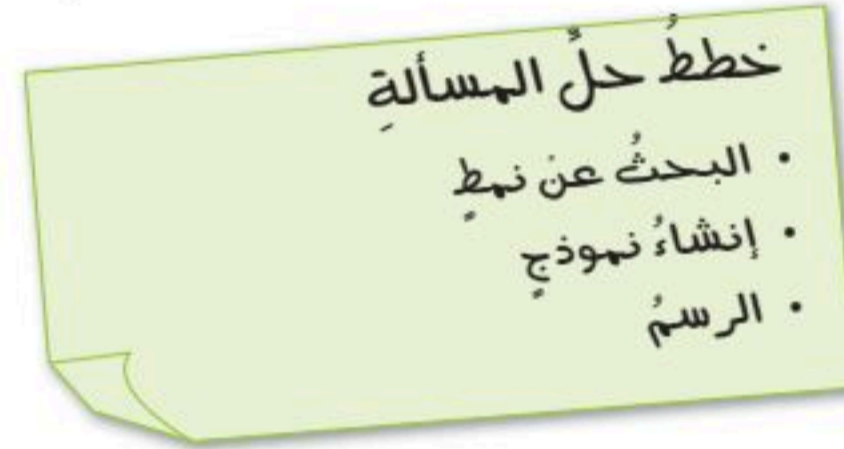

١٢ **دوائر:** دائرتان؛ قطر الأولى منهما ثلاثة أمثال قطر الثانية. أوجد النسبة بين محيطيهما.

٦ **رياضة:** من خلال مسح إحصائي شمل ٥٠ طالباً تبين أن ٢٢ طالباً منهم يفضلون لعبة كرة القدم، و١٨ طالباً يفضلون كرة السلة، و ٦ طلاب يفضلون اللبنتين معاً. ما عدد الطلاب الذين لا يفضلون أيًا من اللبنتين؟

١٣ **حفظ القرآن الكريم:** معتمداً على التمثيل البياني أدناه، الذي يبين أعداد الطلاب والطالبات الذين حفظوا القرآن الكريم في جمعية لتحفيظ القرآن. كم يزيد عدد الحافظين عام ١٤٣٧ هـ على عددهم عام ١٤٣٥ هـ؟

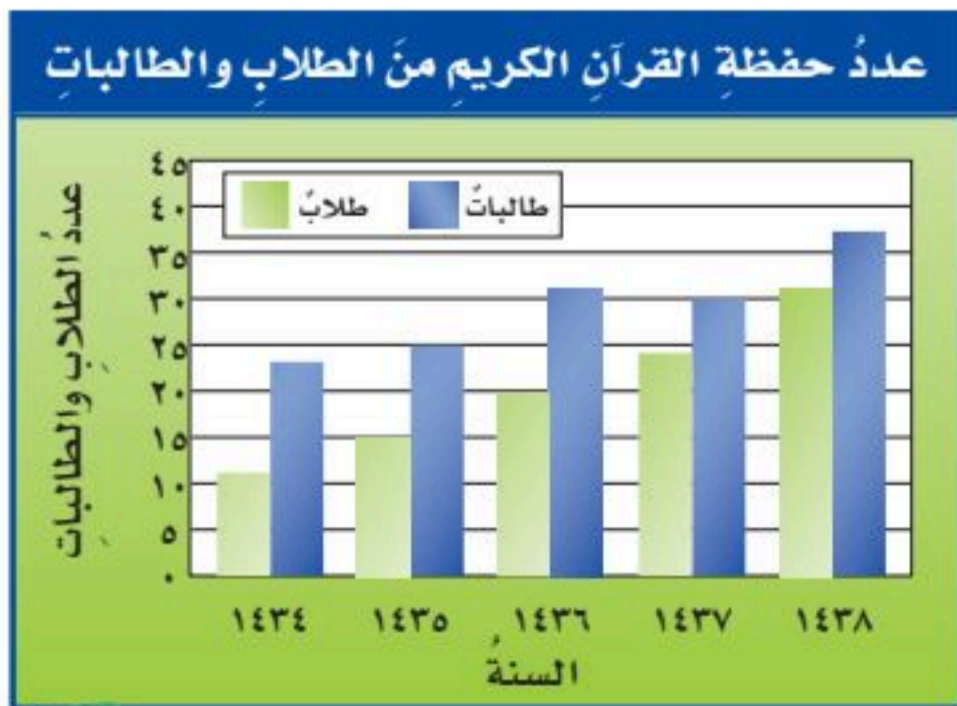

٧ **أنماط:** أكمل النمط الآتي لإيجاد الحد الرابع:

٠، ٢٥، ٤٠، ٥٥، ٠

٨ **ثقوب:** طوى سهيل ورقة من دفتر الملاحظات من نصفها مرتين، ثم عمل ثقباً عبر جميع الطبقات. فإذا أعاد الورقة إلى وضعها الأصلي قبل الطي، فما عدد الثقوب الموجودة فيها؟



حجم المنشور الرباعي

١٠ - ٥

نشاط



الأشكال المجاورة تمثل منشورات رباعية.

انسخ الجدول الآتي في كراستك:

الخطوة ١

المنشور	عدد المكعبات	ارتفاع المنشور	طول القاعدة	عرض القاعدة	مساحة القاعدة
أ					
ب					
ج					
د					
هـ					

استعمل مكعبات ستمترية لتحصل على خمسة منشورات مختلفة. وسجل في الجدول أبعاد كل منشور وعدد المكعبات المستعملة فيه.

الخطوة ٢

١ ما الأنماط التي تلاحظها عند فحص صفوف الجدول؟

٢ **خمن:** صف العلاقة بين عدد المكعبات اللازمة وأبعاد المنشور.

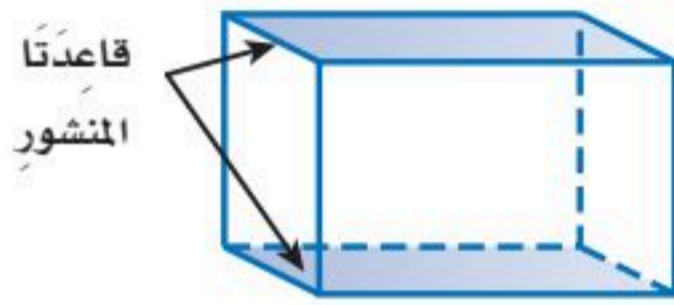

المنشور الرباعي: شكل ثلاثي الأبعاد له قاعدتان متوازيتان، في صورة مستطيلين متطابقين.

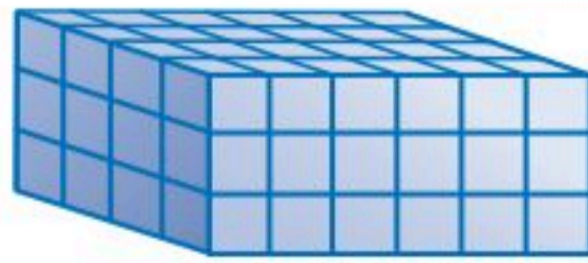

الحجم: هو مقدار الحيز داخل الشكل الثلاثي الأبعاد، ويُقاس بالوحدات المكعبة. ويفيد إعادة تفكيك المنشور في معرفة عدد المكعبات المطلوبة لتكوينه. ويعتمد حجم المنشور على طول أبعاده.

مفهوم أساسي

حجم المنشور الرباعي

نموذج:

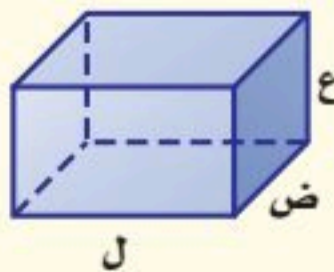

التعبير اللفظي: حجم المنشور الرباعي (ح) هو ناتج ضرب الطول (ل) في العرض (ض) في الارتفاع (ع).

بالرموز: $ح = ل \times ض \times ع$



قراءة الرياضيات:

قياس الحجم:

يمكن كتابة وحدة قياس الحجم اختصارًا باستعمال الأس ٣ ومثال ذلك:

وحدة مكعبة = وحدة^٣

متر مكعب = م^٣

سنتيمتر مكعب = سم^٣

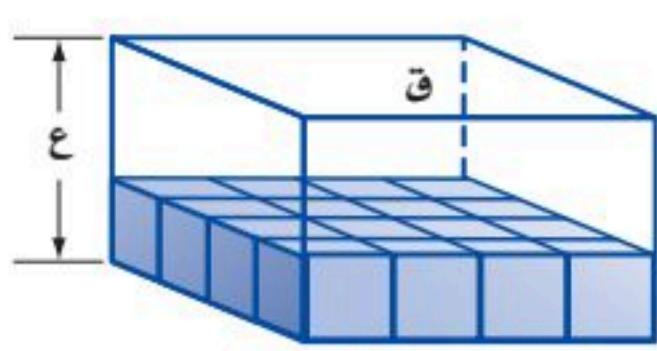

وهناك طريقة أخرى لإيجاد حجم المنشور، وهي إيجاد مساحة قاعدته (ق) وضربها في ارتفاعه (ع)

$$ح = ق \times ع$$

عدد صفوف المكعبات التي تكوّن المنشور.

مساحة القاعدة: عدد المكعبات التي تكوّن القاعدة.

مثال: إيجاد حجم المنشور الرباعي

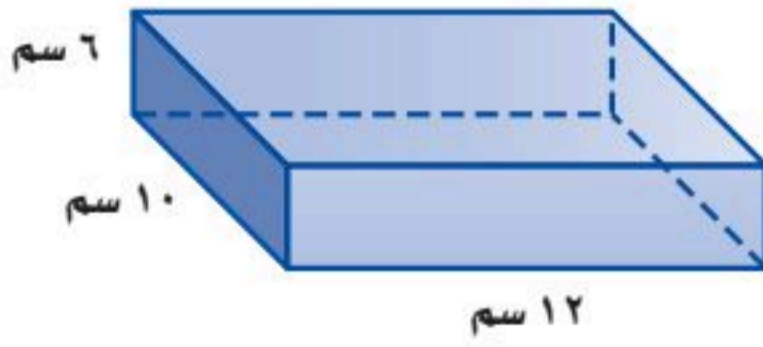

أوجد حجم المنشور الرباعي في الشكل المُجاور.

قدر:

$$ح = 10 \times 10 \times 6 = 600 \text{ سم}^3$$

الطول في الشكل المقابل ١٢ سنتيمترًا، والعرض ١٠ سنتيمترًا، والارتفاع ٦ سنتيمترًا.

الطريقة الأولى: استعمال $ح = ل \times ع$

$$\begin{aligned} ح &= ل \times ع \\ ح &= 12 \times 10 \times 6 \\ ح &= 720 \end{aligned}$$

حجم المنشور الرباعي
ضع ١٢ بدلاً من ل، ١٠ بدلاً من ع، ٦ بدلاً من ح
اضرب

الطريقة الثانية: استعمال $ح = ق \times ع$

$$\begin{aligned} ق &= (مساحة القاعدة) = 12 \times 10 = 120 \text{ سم}^2 \\ ح &= ق \times ع \\ ح &= 120 \times 6 \\ ح &= 720 \end{aligned}$$

حجم المنشور الرباعي
ضع ١٢٠ بدلاً من ق، ٦ بدلاً من ع
اضرب

إذن الحجم هو ٧٢٠ سم^٣

تحقق من المعقولية: بما أننا بدأنا بتقدير أصغر، فإن الإجابة ينبغي أن تكون أكبر من التقدير،

$$720 < 600 \quad \checkmark$$

اختر طريقتك:

أوجد حجم كل منشور رباعي مما يأتي:

(أ)

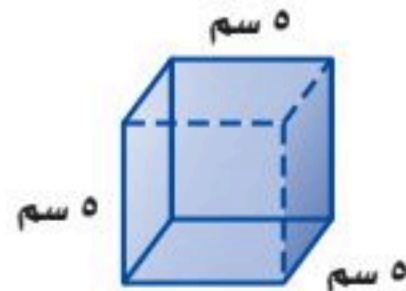

(ب)

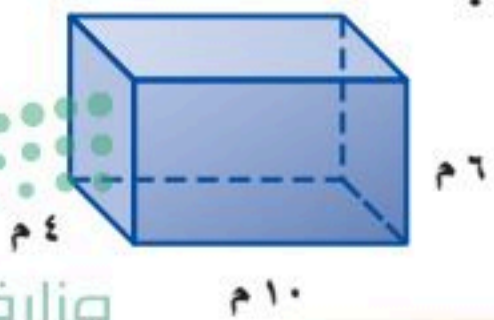

إرشادات للدراسة

إعادة تفكيرك شكل:

يمكنك التفكير في حجم

المنشور، حيث يتكوّن

من ست طبقات متطابقة،

حجم كل طبقة منها

يساوي مساحة القاعدة

١٢٠ سم^٢ مضروبًا في

الارتفاع ٦ سم





مثال من واقع الحياة

مواد غذائية: إذا كانت أبعاد علب العصير كما في الشكل المُجاور، فأوجد حجمها.

$$\text{قدر: } 300 = 10 \times 3 \times 10$$

أوجد الحجم.

$$ح = ل \times ض \times ع$$

$$ح = 8 \text{ بدلاً من } ل، و 3 \frac{1}{4} \text{ بدلاً من } ض، و 12 \frac{1}{4} \text{ بدلاً من } ع$$

$$ح = 8 \times 3 \frac{1}{4} \times 12 \frac{1}{4} = 325$$

اكتب في صورة كسور غير فعلية، ثم اقسّم على (ق.م.أ)

$$ح = \frac{325}{1} = 325 \text{ اضرب}$$

إذن حجم علب العصير هو 325 سم³

تحقق من المعقولية: $325 \approx 300$ ✓

تحقق من فهمك: ✓

ج) أوعية: أوجد حجم وعاء على شكل منشور رباعي طوله 5 سم، وعرضه 4 سم، وارتفاعه 8 1/4 سم.



الربط بالحياة:

كيف يستعمل مدير المستودع

الرياضيات؟

من خلال قيامه بعمليات التنسيق والتنظيم للإنتاج الكلي والمشتريات على مدار اليوم.

تأكد

أوجد حجم كل منشور رباعي فيما يأتي:

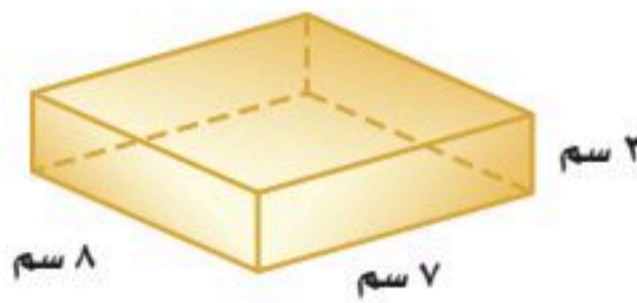

٢

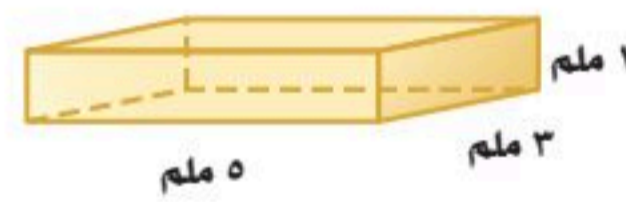

١

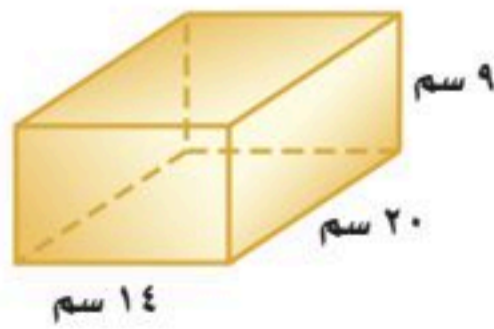

٤

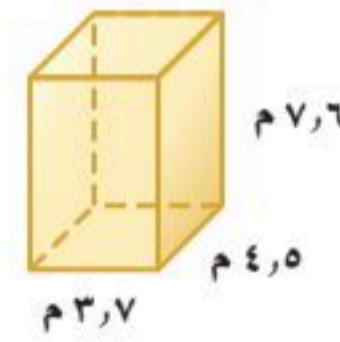

٣

٥) ماء: خزان ماء على شكل منشور رباعي طوله 250 سم، وعرضه 200 سم، وارتفاعه 120 سم، أوجد كمية الماء التي تملؤه.

المثال ٢

٦) مكتبة: تبيع إحدى المكتبات كراسيات؛ طول الواحدة منها 13 سم، وعرضها 6 سم، وارتفاعها 5 سم، أوجد حجم الكراسية.



تدرّب وحلّ المسائل

أوجد حجم كل منشور رباعي فيما يأتي:

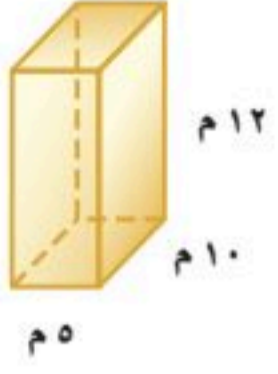

٩

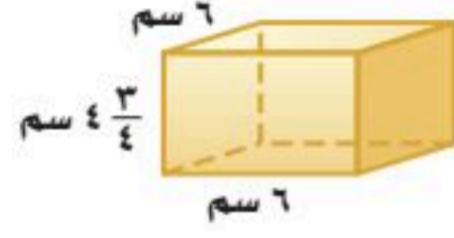

٨

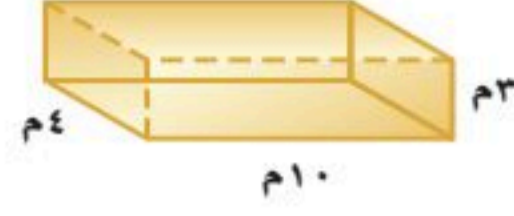

٧

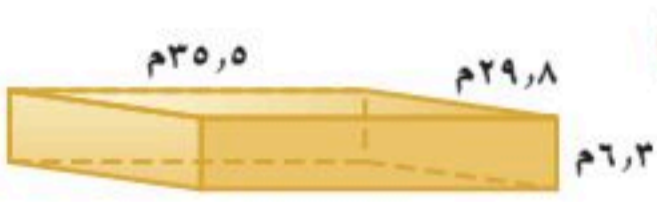

١٢

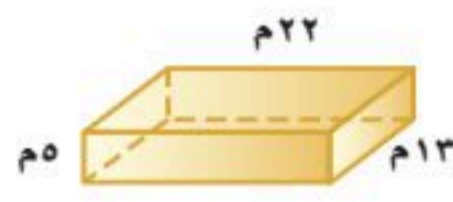

١١

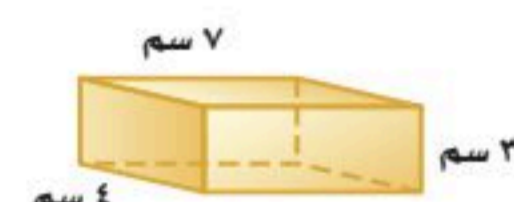

١٠

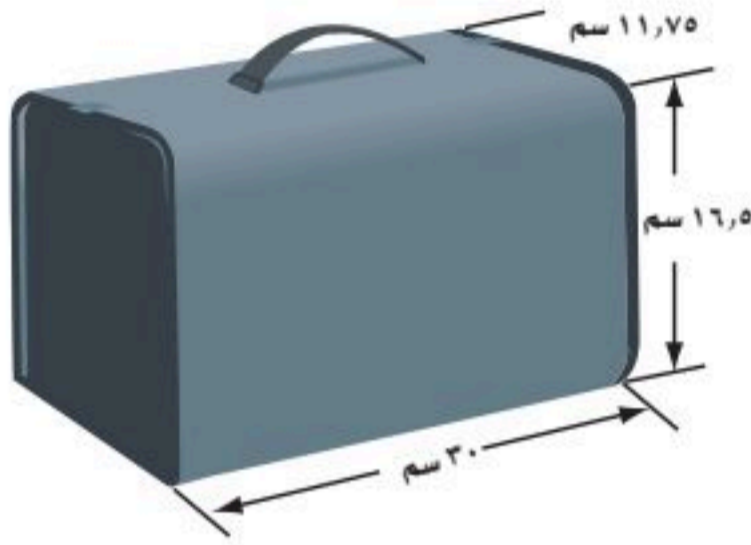

١٣ **حقيبة:** قدر حجم الحقيبة في الصورة المُجاورة.

١٤ **الكعبة المشرفة:** يبلغ ارتفاع الكعبة المشرفة ١٤ م، وطولها ١٢ م تقريباً، وعرضها ٢٥, ١١ م تقريباً. أوجد حجمها التقريبي.

١٥ أوجد طول منشور رباعي، حجمه ٥, ٢٨٣٠ سم^٣، وعرضه ١٧ سم، وارتفاعه ٩ سم.

١٦ أوجد عرض منشور رباعي طوله ٢٤ سم، وحجمه ١١٢٣٢ سم^٣، وارتفاعه ٣٦ سم.

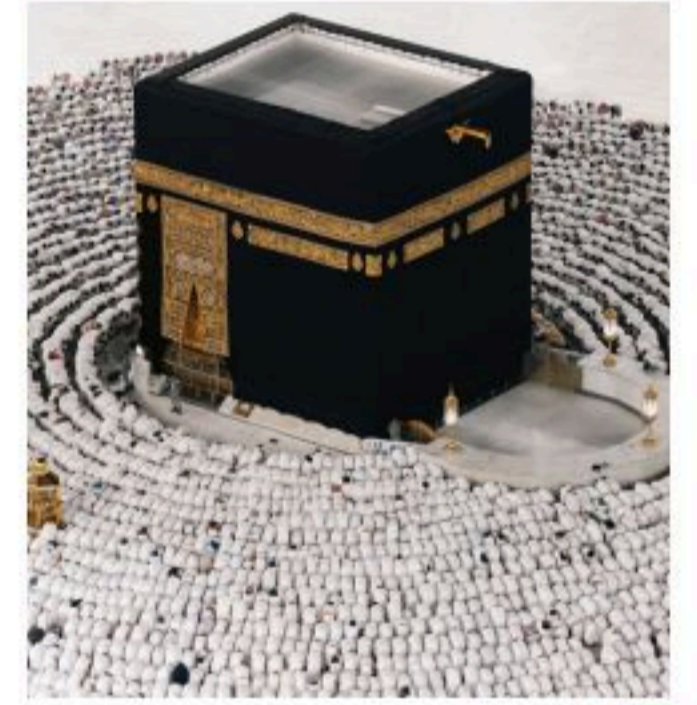

١٧ **فن الرمل:** لحلّ السؤالين ١٧، ١٨، استعمل المعلومة الآتية:

"الوعاء الزجاجي المجاور فيه رمل إلى ارتفاع ٢٥, ٢ سم"

١٧ ما كمية الرمل الموجودة في الوعاء حالياً؟

١٨ ما كمية الرمل الإضافية التي يمكن أن يسعها الوعاء بشكلٍ كامل؟

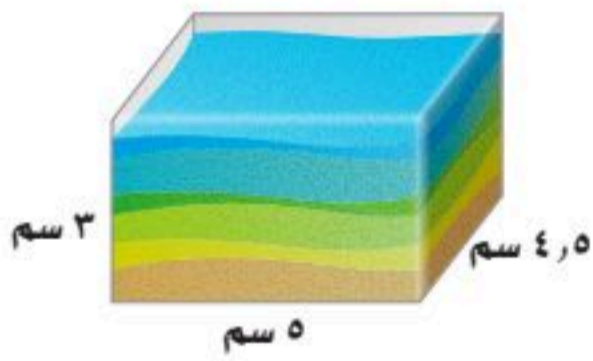

الربط بالحياة:

الكعبة المشرفة قبله المسلمين، ومهوى أفتديتهم، بناها نبي الله إبراهيم بمساعدة ابنه إسماعيل عليهما السلام، قال تعالى: ﴿وَإِذْ رَفَعُ إِبْرَاهِيمُ الْقَوَاعِدَ مِنَ الْبَيْتِ وَإِسْمَاعِيلُ رَبَّنَا تَقَبَّلْ مِنَّا إِنَّكَ أَنْتَ السَّمِيعُ الْعَلِيمُ﴾ (البقرة: ١٢٧).



وزارة التعليم

Ministry of Education
الدرس ١٠-٥ : حجم المنشور الرباعي ١٩١
2025 - 1447

إرشادات للدراسة

$$1000000 \text{ سم}^3 = 1 \text{ م}^3$$

$$1000 \text{ سم}^3 = 1 \text{ م}^3$$

قارن بين كلٍّ مما يأتي مستعملًا (<, >, =)؛ لتحصل على جملة صحيحة:

١٩ ● ١ سم^٣ ● ١ م^٣ ٢٠ ● ١ سم^٣ ● ٢٥ ملم^٣ ٢١ ● ٢٧ سم^٣ ● ٢٧٠٠٠٠ ملم^٣

٢٢ **الحس العددي**: أوجد طول الحرف لمكعب حجمه ٦٤ وحدة مكعبة.

٢٣ **تبرير**: أيهما أكبر حجمًا، منشور طوله ٥ سم وعرضه ٤ سم وارتفاعه ١٠ سم، أم منشور طوله ١٠ سم وعرضه ٥ سم وارتفاعه ٤ سم؟ فسّر إجابتك.

٢٤ **تقدير**: قدرت أمل حجم منشور طوله ٨ سم وعرضه ٣ سم وارتفاعه ٢ سم، ١٢ سم، على أنه أصغر من ١٨٠ سنتيمترًا مكعبًا. فهل تقديرها صحيح؟ فسّر إجابتك.

٢٥ **تبرير**: ما طول ضلع القاعدة المربعة لمنشور رباعي حجمه ١٦ مترًا مكعبًا وارتفاعه ٤ أمتار؟

مسائل مهارات التفكير العليا

٢٦ **حدد المنشور الذي لا ينتمي إلى المنشورات الأخرى فيما يأتي:**

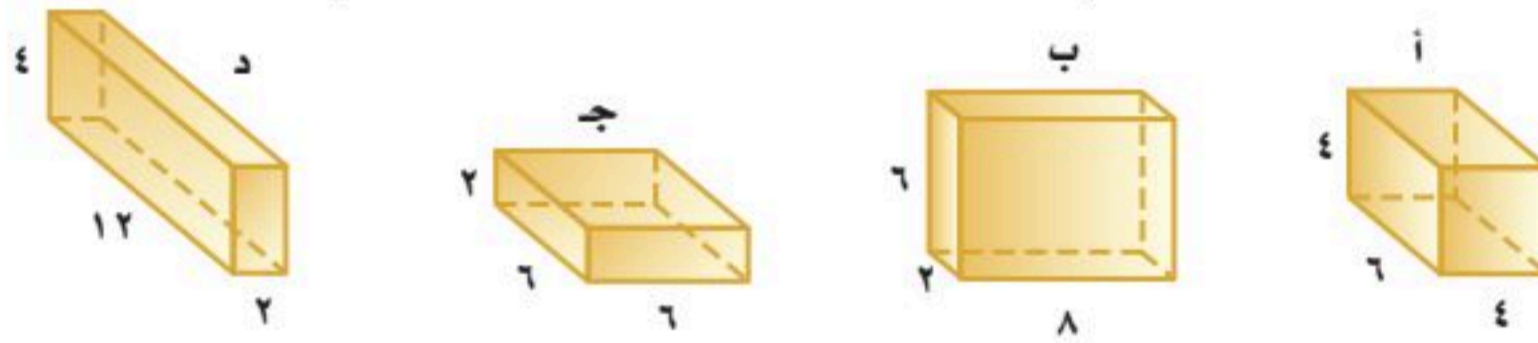

٢٧ **مسألة مفتوحة**: ارسم منشورًا يتراوح حجمه بين ٢٠٠ و ٤٠٠ سم^٣، وسمّه، ثم أعط مثالًا على مجسم له هذا الحجم التقريبي من واقع الحياة.

٢٨ **اختر طريقة**: لدى خديجة حوض سمك طوله ٩١ م، وعرضه ٣٣ م، وارتفاعه ٤٠ م. فأى الطرق الآتية أنسب كي تستعملها لتحديد عدد لترات الماء التي تحتاج إليها لملء الحوض؟

الورقة والقلم

المكعبات السنطرية

الألة الحاسبة

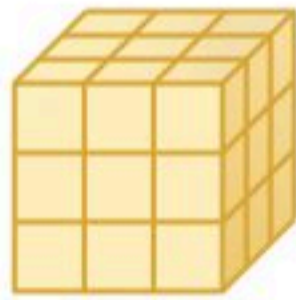

٢٩ **تحذّر**: إذا ضوعفت جميع أبعاد المنشور المقابل مرتين، فهل يتضاعف حجم المنشور مرتين أيضًا؟ فسّر استنتاجك.

٣٠ **الكتب**: لماذا تُستعمل الوحدات المكعبة لقياس الحجم بدلًا من استعمال الوحدات الطولية أو الوحدات المربعة؟



تدريب على اختبار

٣١ يمكن استعمال الصندوق أدناه لوضع الأحذية فيه.

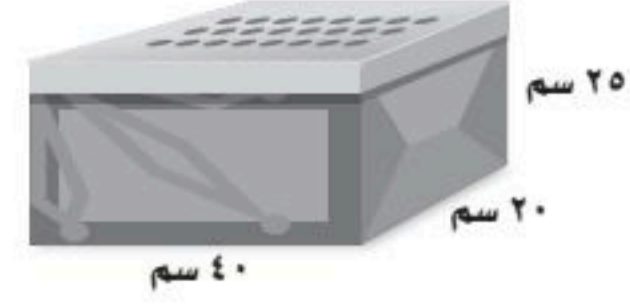

فما حجم هذا الصندوق؟

(أ) ١٥٠٠٠ سم^٣ (ب) ١٨٠٠٠ سم^٣

(ج) ٢٠٠٠٠ سم^٣ (د) ١٦٠٠٠ سم^٣

٣٢ تُوضع بعض قطع الحلوى في عبوات على شكل منشور رباعي. إذا كان عرض العبوة ٢٧ سم، وارتفاعها ٧ سم، وحجمها ٦٤٢٦ سم^٣، فما طولها؟

(أ) ٣٤ سم

(ب) ٣٨ سم

(ج) ٤٢ سم

(د) ٤٦ سم

مراجعة تراكمية

٣٣ **لعب:** تريد ميسون عمل منشور رباعي من ٨ مكعبات. أوجد حالتين للأبعاد الممكنة للمنشور الذي يمكن أن تعمله ميسون. (الدرس ١٠ - ٤)

أوجد قيمة s في كل من الأشكال الرباعية الآتية: (الدرس ٩ - ٤)

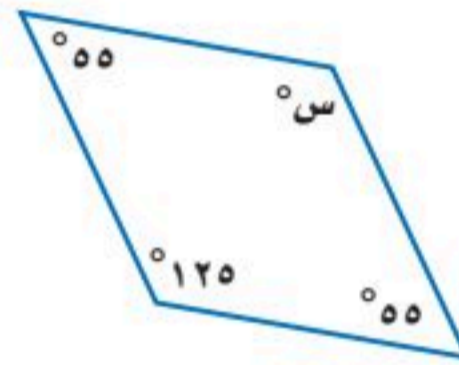

٣٥

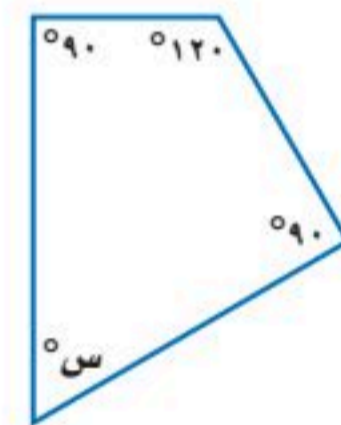

٣٤

الاستعداد للدرس اللاحق

مهارة سابقة: احسب مساحة كل مستطيل مما يأتي:

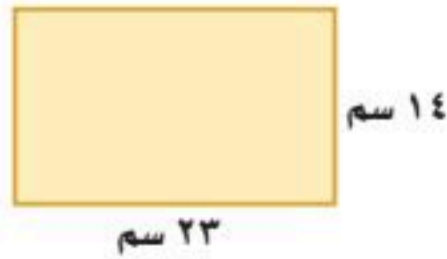

٣٨



٣٧

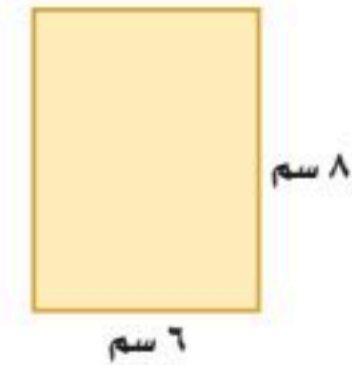

٣٦



وزارة التعليم

Ministry of Education
الدرس ١٠-٥ : حجم المنشور الرباعي ١٩٣
2025 - 1447



استعمال مخطط لبناء مكعب

ستحصل في هذا المعمل على نمط ثنائي الأبعاد لمكعب، ويسمى هذا النمط **مخططاً**، وستستعمله لبناء شكل ثلاثي الأبعاد.

فكرة الدرس:

أعمل نمطاً ثنائي الأبعاد لمكعب، وأستعمله لبناء مكعب آخر.

المفردات:

المخطط

نشاط

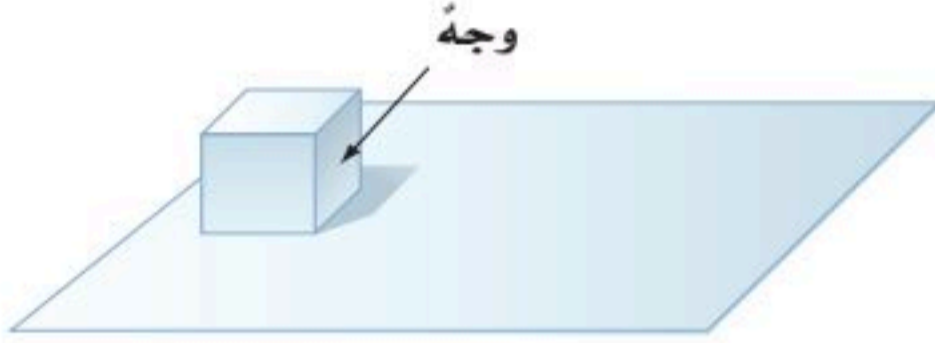

الخطوة ١

ضع المكعب على ورقة، كما في الشكل، ثم ارسم قاعدة المكعب المربعة.

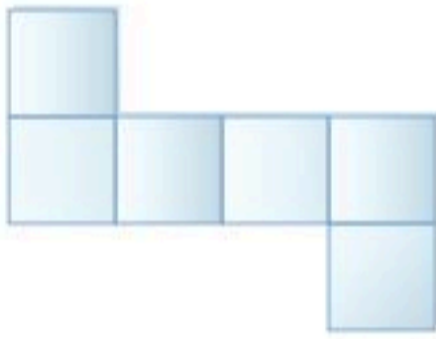

الخطوة ٢

اقلب المكعب على أحد جوانبه. واستمر في رسم كل جانب لتحصل على الشكل الموضح. وهذا الشكل الثنائي الأبعاد يسمى **مخططاً**.



الخطوة ٣

قص المخطط، ثم أنشئ المكعب.

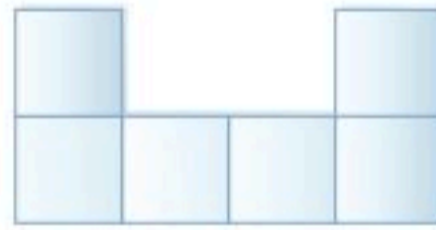

الخطوة ٤

اعمل مخططاً يشبه المخطط الموضح، ثم قصه وحاول إنشاء مكعب.

حل النتائج

- ١ هل يمكن الحصول على مكعب من كل من المخططين؟ فسّر ذلك. وإن كانت إجابتك لا، فصّف لماذا لا يشكل أحدهما أو كلاهما مكعباً.
- ٢ ارسم ثلاثة مخططات كل منها يشكل مكعباً، وثلاثة مخططات أخرى لا تشكل أي منها مكعباً، ثم صف النمط في المخططات التي تشكل مكعباً.
- ٣ احسب قياس أضلاع المكعب في النشاط السابق، ثم استعمل هذا القياس لتجد مساحة أحد أوجه المكعب.
- ٤ **خمن:** اكتب عبارة للمساحة الكلية لأوجه المكعب الذي طول حرفه س.
- ٥ ارسم مخططاً لمنشور رباعي، وبيّن كيف يختلف هذا المخطط عن مخططات المكعب.





مساحة سطح المنشور الرباعي

١٠ - ٦

نشاط

الخطوة ١

ارسم مخططًا للمنشور.

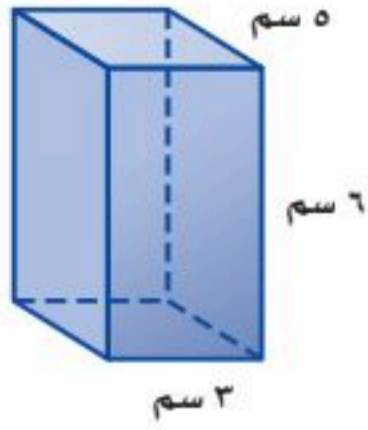

الخطوة ٢

اطوِ على طولِ الخطوطِ المتقطعة،
ثمّ ثبّت الأحرَفَ وألصقْها.

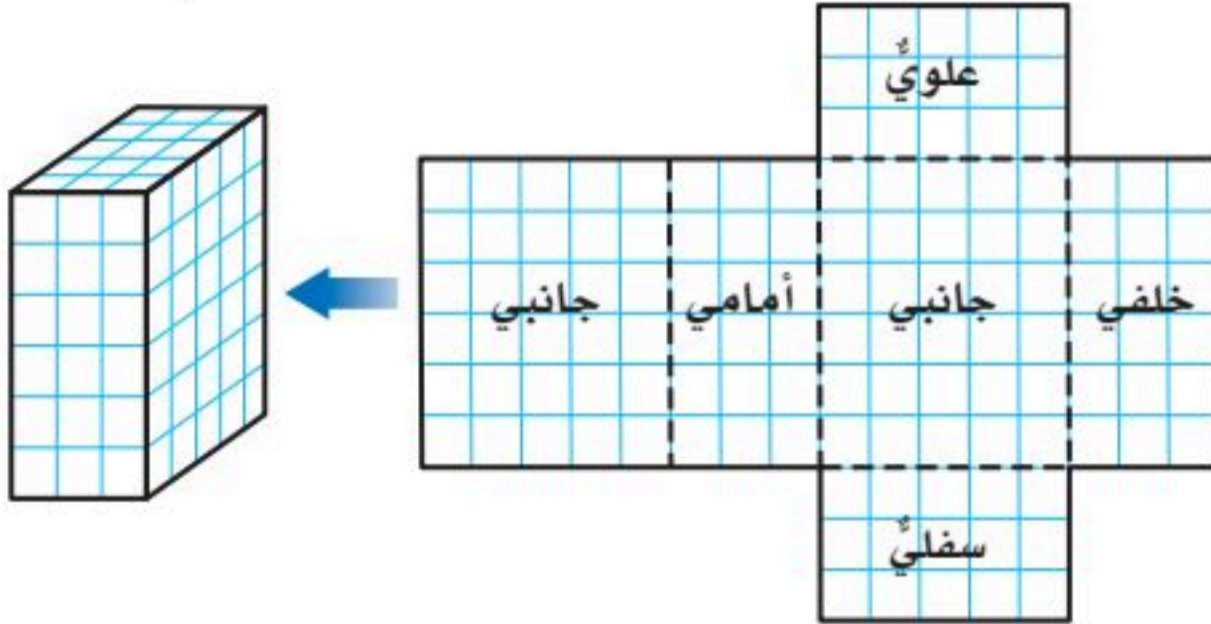

١ أوجد مساحة كل وجه من أوجه المنشور.

٢ ما مجموع مساحات أوجه المنشور؟

فكرة الدرس:

أجد مساحة سطح منشور
رباعي.

المفردات

مساحة السطح

يسمى مجموع مساحات جميع أوجه المنشور **مساحة سطح المنشور**.

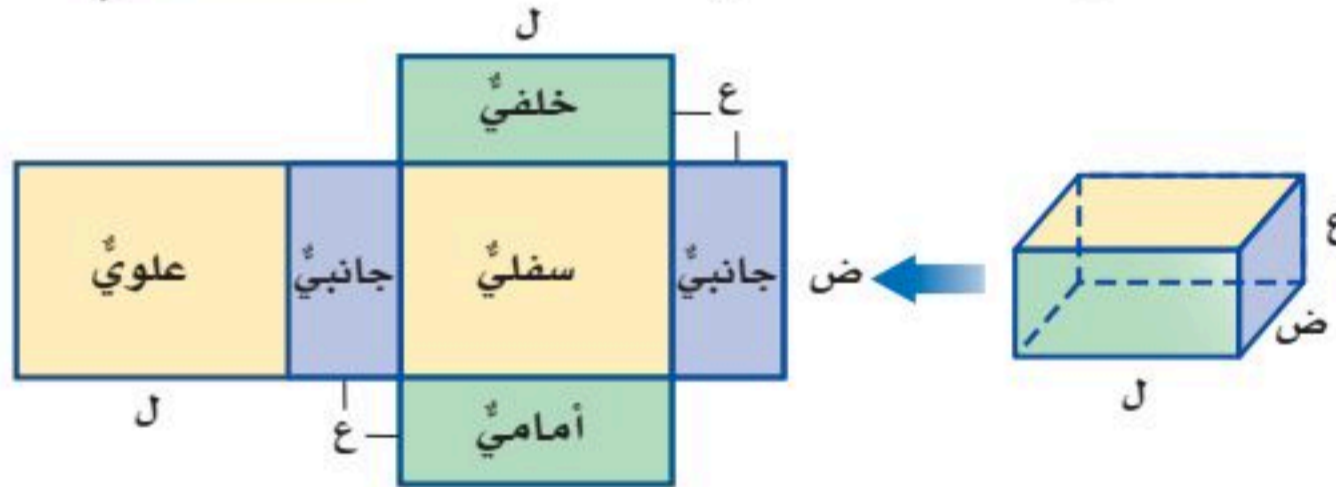

$$\begin{aligned} \text{مساحة الوجهين السفلي والعلوي} &= 2 \text{ ل ض} \\ \text{مساحة الوجهين الأمامي والخلفي} &= 2 \text{ ل ع} \\ \text{مساحة الوجهين الجانبيين} &= 2 \text{ ع ض} \\ \text{مجموع المساحات} &= 2 \text{ ل ض} + 2 \text{ ل ع} + 2 \text{ ع ض} \end{aligned}$$

مفهوم أساسي

مساحة سطح المنشور الرباعي

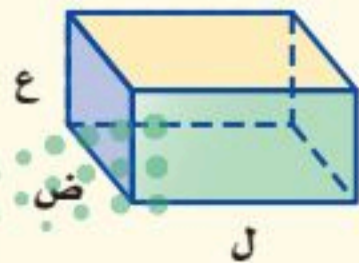

نموذج:

مساحة السطح (م) لمنشور طوله
(ل)، وعرضه (ض)، وارتفاعه (ع)
هي مجموع مساحات أوجهه.

$$م = 2 \text{ ل ض} + 2 \text{ ل ع} + 2 \text{ ع ض}$$

التعبير اللفظي:

بالرموز:

مثال

إيجاد مساحة سطح المنشور الرباعي

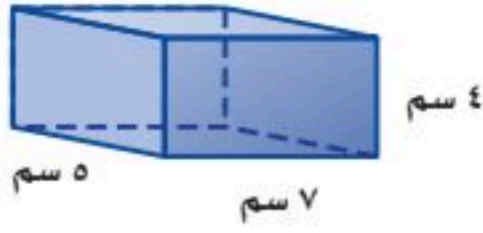

أوجد مساحة سطح المنشور الرباعي المقابل.

أولاً نجد مساحة كل وجهين متقابلين من أوجهه على النحو الآتي:

مساحتا الوجهين العلوي والسفلي:

$$2 \text{ ل ض} = 2(7)(5) = 70$$

مساحتا الوجهين الأمامي والخلفي:

$$2 \text{ ل ع} = 2(7)(4) = 56$$

مساحتا الوجهين الجانبيين:

$$2 \text{ ض ع} = 2(5)(4) = 40$$

اجمع لتجد مساحة سطح المنشور.

$$\text{مساحة السطح} = 70 + 56 + 40 = 166 \text{ سم}^2$$

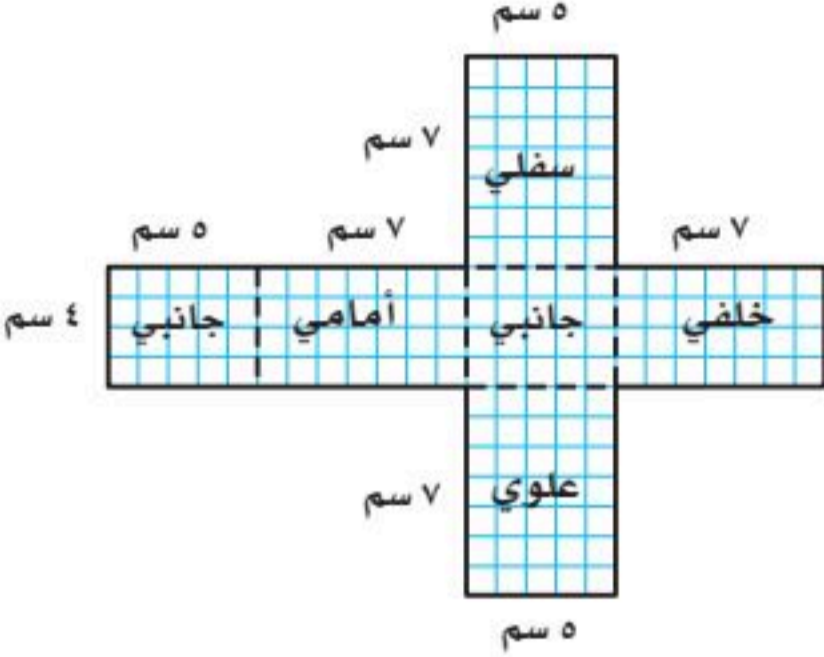

تحقق من فهمك:

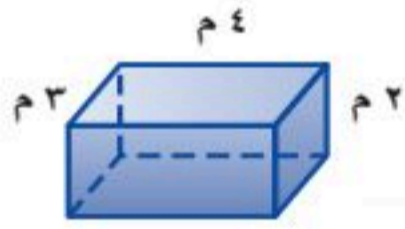

(أ) أوجد مساحة سطح المنشور المقابل.

يمكن تطبيق مساحة السطح على عدة مواقف من واقع الحياة.

مثال من واقع الحياة

جيوولوجياً: وُضِعَتْ بلورة كريستال داخل صندوق على شكل متوازي مستطيلات طوله ١٨ سم، وعرضه ٧ سم، وارتفاعه ٤ سم، أوجد مساحة سطح الصندوق.

$$\begin{aligned} \text{مساحة سطح المنشور.} \\ 2 \text{ ل ض} + 2 \text{ ل ع} + 2 \text{ ض ع} &= \text{س} \\ 2(18)(7) + 2(18)(4) + 2(7)(4) &= \text{س} \\ 252 + 144 + 56 &= \\ 452 &= \end{aligned}$$

فتكون مساحة سطح الصندوق ٤٥٢ سم^٢

تحقق من فهمك:

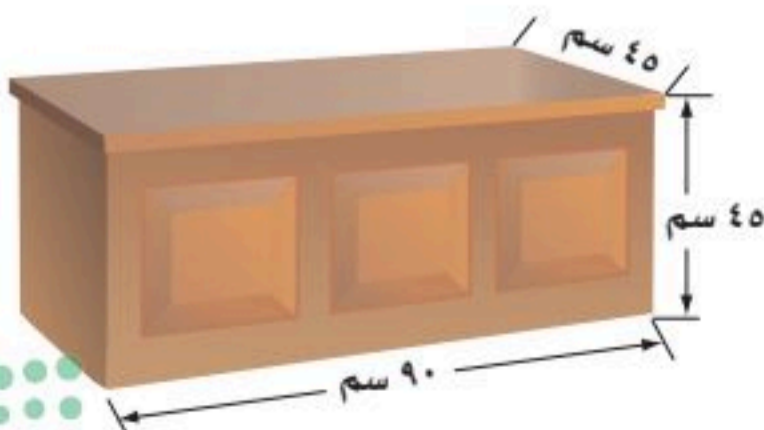

(ب) طلاء: أرادت منيرة طلاء أوجه الصندوق الخشبي جميعها في الشكل المجاور، أوجد المساحة التي تريد طلاءها.



الربط بالحياة:

بلورة الكريستال هي مادة طبيعية من معدن الكوارتز أو المرو، وتوجد في أشكال مختلفة، وتستخدم للزينة وفي صناعة الساعات.

تأكد

المثال ١

أوجد مساحة سطح كل منشور فيما يأتي:

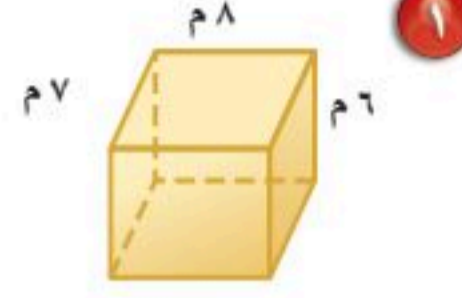
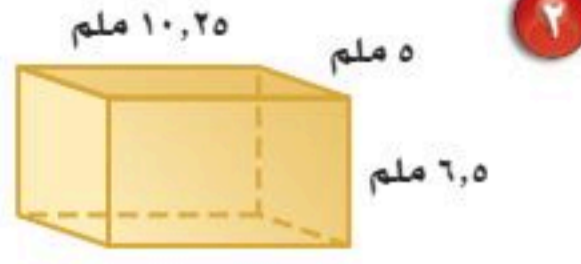
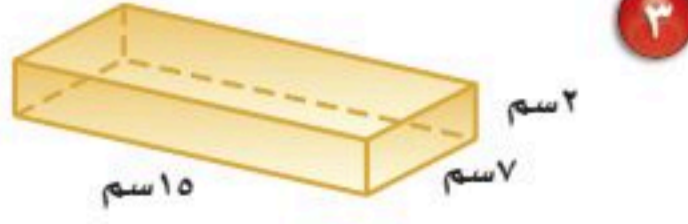

المثال ٢

٤ **أجهزة:** يُصنع جهاز على شكل منشور رباعي، قدر مساحة سطح الجهاز بالاعتماد على صورته المجاورة.

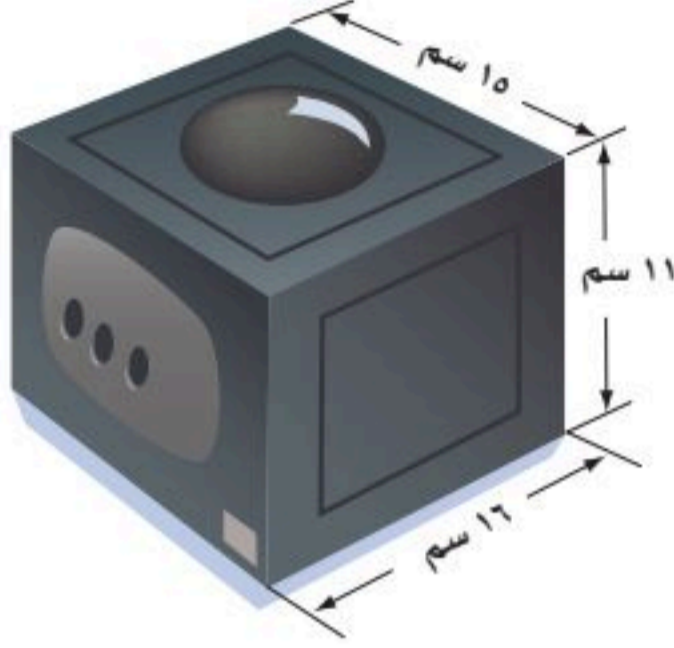

تدرّب وحل المسائل

أوجد مساحة سطح كل منشور فيما يأتي:

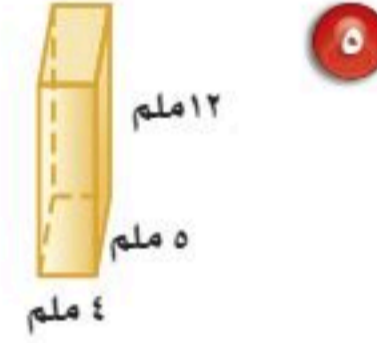
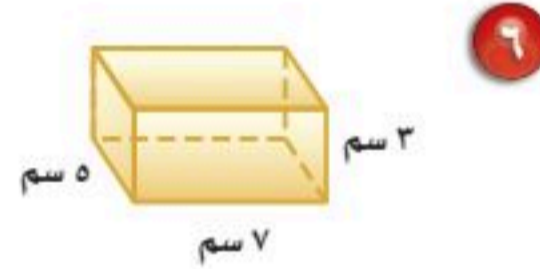
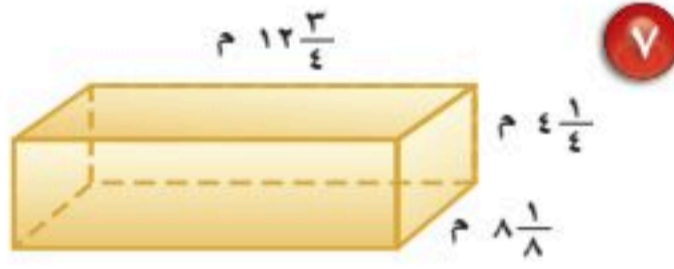

إرشادات للتمارين	
التمرين	انظر الأمثلة
١	١٠ - ٥
٢	١٢، ١١

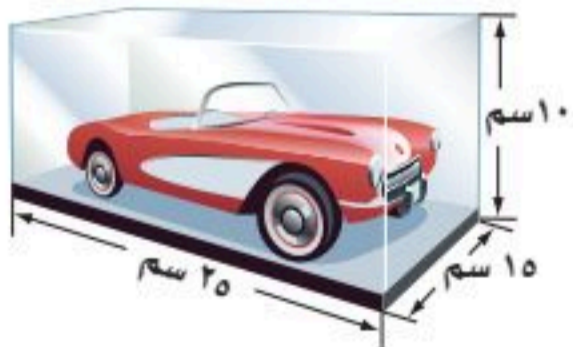
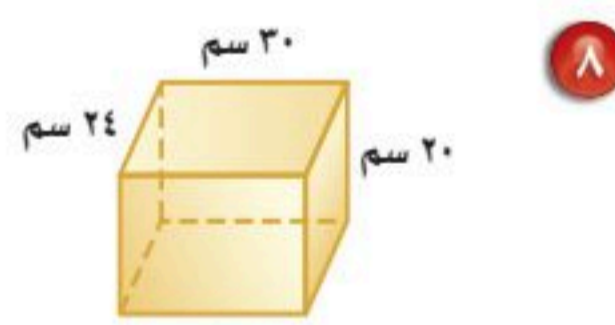
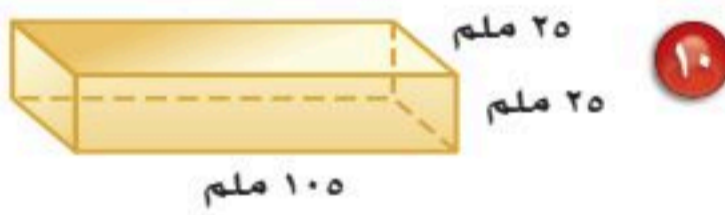

١١ **معروضات:** يضع سلطان سيارته اللعبة داخل صندوق بلاستيكي شفاف كما في الشكل المجاور. أوجد مساحة سطح هذا الصندوق.

١٢ **مجوهرات:** تحتفظ سامية بمجوهراتها في علبة على شكل متوازي مستطيلات طولها ١٨ سم، وعرضها ١٥ سم، وارتفاعها ١٢ سم، أوجد مساحة سطح هذه العلبة.

١٣ **تقدير:** قدرت هدى مساحة سطح منشور رباعي طولُه ٢، ١٣ م، وعرضه ٦ م، وارتفاعه ٨ م بـ ٤٦٠ م^٢، فهل تقديرها معقول؟ فسّر استنتاجك.



صنّف كلّ قياس فيما يأتي إلى طول، أو مساحة، أو مساحة سطح، أو حجم. ثمّ فسّر إجابتك، واقترح وحدة مناسبة للقياس:

- ١٤ كمية الماء في بحيرة. ١٥ مقدار الأرض التي يتطلبها بناء بيت.
١٦ مقدار الورق اللازم لتغطية صندوق. ١٧ ارتفاع شجرة.
١٨ مقدار الورق اللازم لتغطية شطيرة. ١٩ كمية الرمل الموجودة في صندوق.

طيور: استعمل المعلومات الآتية للإجابة عن الأسئلة ٢٠ - ٢٢:

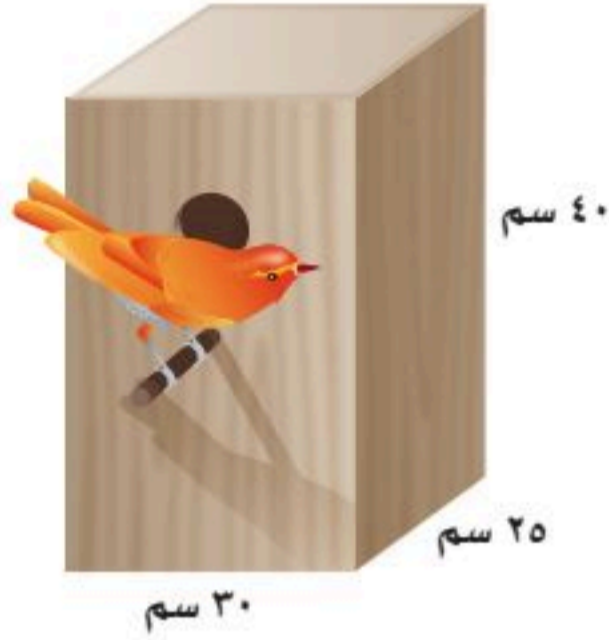

الشكل المجاور يمثل عش عصفور صنّع على شكل صندوق.

٢٠ أوجد مساحة سطح صندوق العش.

٢١ إذا زاد ارتفاع الصندوق إلى مثلي الارتفاع الأول، فكم تصبح مساحة سطحه؟

٢٢ إذا نقص ارتفاع الصندوق إلى النصف، فكم تصبح مساحة سطحه؟

٢٣ **شحن:** الشكل الآتي يمثل نوعين للطرود البريدية. فأيهما مساحة سطحها أكبر؟ وهل النوع الذي مساحة سطحه أكبر هو الأكبر حجمًا؟ فسّر إجابتك.

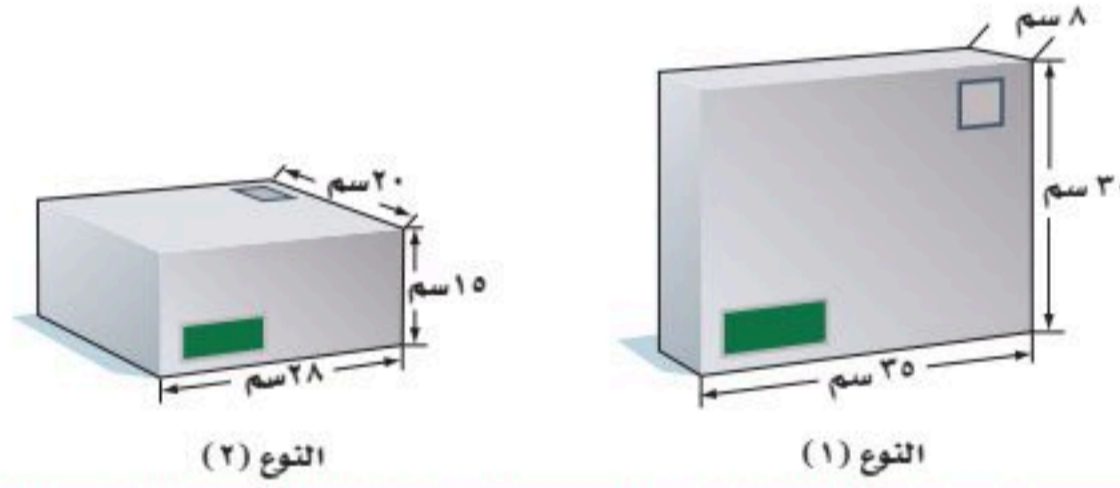

٢٤ **مسألة مفتوحة:** ارسم منشورًا رباعيًا مساحة سطحه ٢٠٨ سم^٢، ثم حدّد أبعاده.

٢٥ **تبرير:** حدّد إن كانت الجملة الآتية صحيحة دائمًا، أم صحيحة أحيانًا، أم غير صحيحة:

"إذا زادت أبعاد مكعب إلى مثلثها، فستزيد مساحة سطحه أربعة أمثال".

تحذّر: استعمل الشكل المجاور الذي جميع أوجهه

المثلثية متطابقة؛ للإجابة عن السؤالين ٢٦، ٢٧:

٢٦ ما مساحة أحد أوجه المثلثية؟ وما مساحة

الوجه المربع منه؟

٢٧ استعمل معلوماتك حول مساحة سطح المنشور

الرباعي؛ لتجد مساحة سطح الهرم الرباعي.

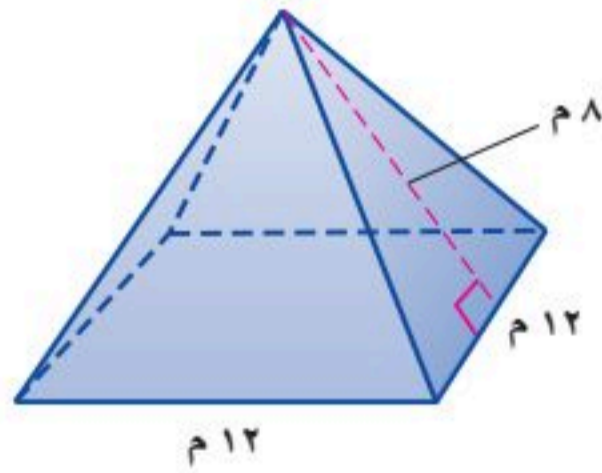

٢٨ **الكتب:** مسألة من واقع الحياة، تحتاج في حلّها إلى إيجاد مساحة سطح

منشور رباعي.

مسائل
مهارات التفكير العليا



وزارة التعليم

Ministry of Education
2025 - 1447

٣٠ يريد مشعل عمل صندوق أبعاده ٢٣ سم، ١٠ سم، ٨ سم، أوجد مساحة سطح هذا الصندوق.

(أ) ٢٤٦ سم^٢

(ب) ٨٢٨ سم^٢

(ج) ٩٨٨ سم^٢

(د) ١٨٤٠ سم^٢

٢٩ أي مخطط مما يأتي يمثل مساحة سطح مكعب؟

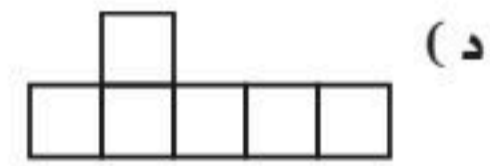
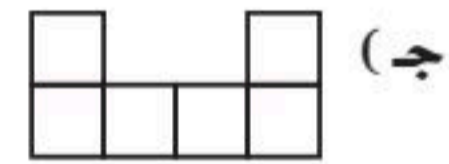
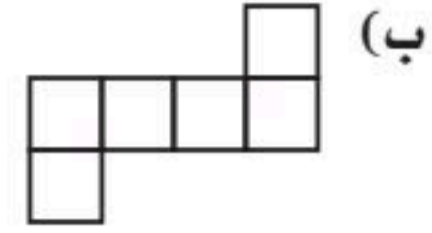
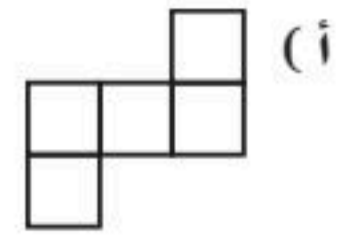

مراجعة تراكمية

٣١ أوجد حجم المنشور الرباعي الذي قياسات أبعاده هي ٥ م، ٨ م، ١٢ م. (الدرس ١٠ - ٥)

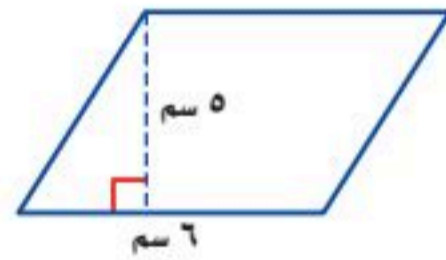

٣٢ أوجد مساحة متوازي الأضلاع المجاور. (الدرس ١٠ - ٢)

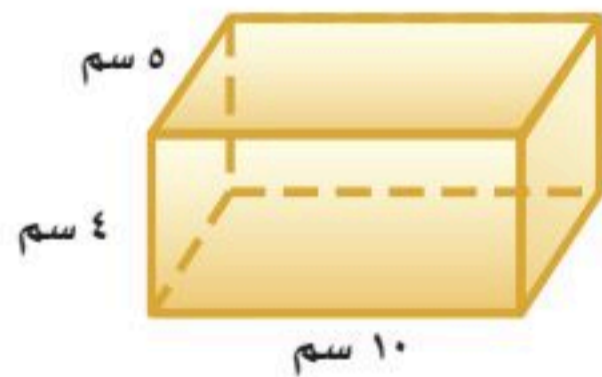

٣٣ أوجد حجم المنشور المجاور. (الدرس ١٠ - ٥)

اكتب كلاً مما يأتي في صورة نسبة مئوية: (الدرس ٨ - ٢)

٣٥ ٥,٣٥

٣٤ ٠,٤٤

٣٧ ٢,١

٣٦ ٠,٦



اختبار الفصل

٩ **زراعة:** حديقة على شكل مثلث، طول قاعدته ٧ م، وارتفاعه ٦ م. فإذا كان الكيس الواحد من السماد يكفي لتسميد ٢٥ م^٢ منها، فما عدد أكياس السماد التي تحتاج إليها لتسميد الحديقة؟

١٠ **هندسة:** يتكوّن منشور رباعي من ١٢ مكعبًا. أوجد أبعاده الممكنة باستعمال خطة "إنشاء نموذج".

أوجد حجم كل من الشكلين الآتين:

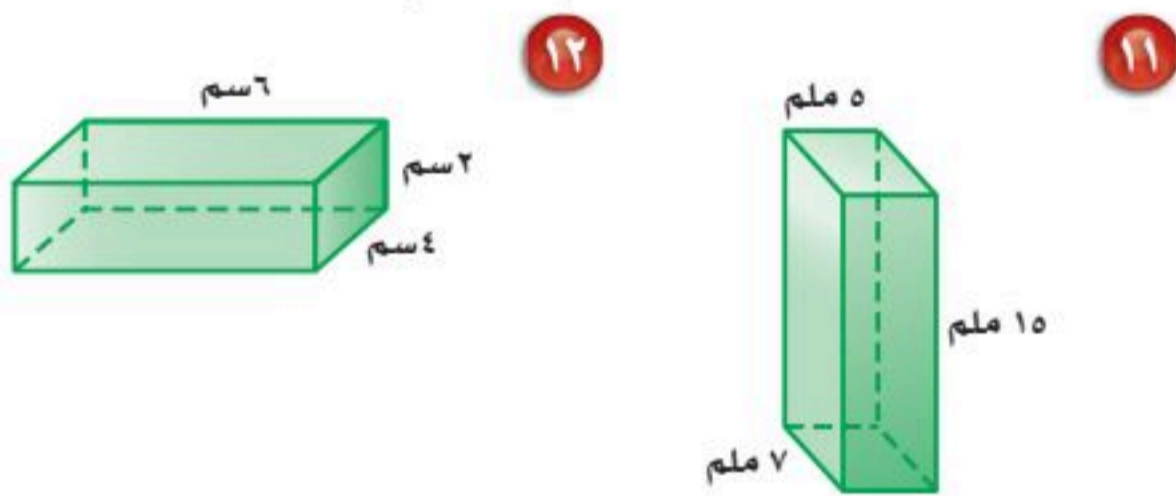

١٣ **برك:** بركة على شكل منشور رباعي طولها ٢١ م، وعرضها ١٨ م، أوجد عدد الأمتار المكعبة من الماء التي تلزمها ليصل ارتفاع الماء فيها إلى ٩ م.

١٤ **اختيار من متعدد:** أيّ العبارات الآتية يُعطي مساحة سطح منشور رباعي طولُه ٥ وحدات، وعرضه ٨ وحدات، وارتفاعه ٣ وحدات؟

(أ) $(٢٣)٢ + (٢٨)٢ + (٢٥)٢$
 (ب) $(٣)(٨)٢ + (٣)(٥)٢ + (٨)(٥)٢$
 (ج) $(٣)(٨)(٥)٢$
 (د) $(٣ + ٨)(٥)(٢)$

أوجد مساحة سطح كل من المنشورين الآتين:

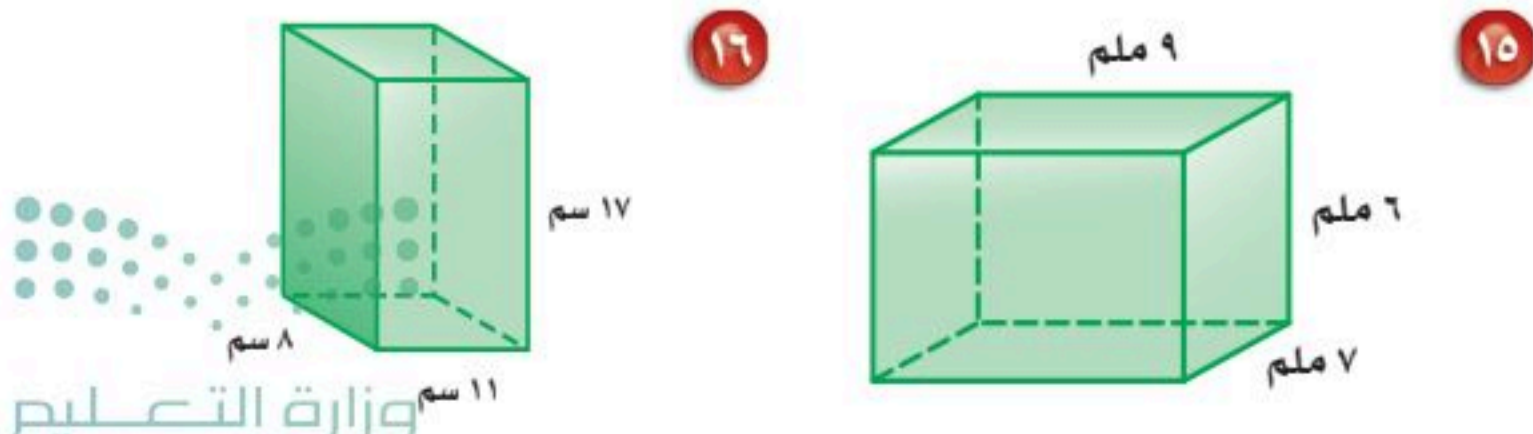

١ ما العلاقة بين قطر الدائرة ونصف قطرها؟

٢ ما العلاقة بين قطر الدائرة ومُحيطها؟

أوجد نصف القطر أو القطر لكل دائرة في الحالات الآتية:

٣ نق = ٩ سم ٤ ق = ٤٦ ملم

٥ **اختيار من متعدد:** الشكل أدناه يُظهر دائرتين لهما المركز نفسه.

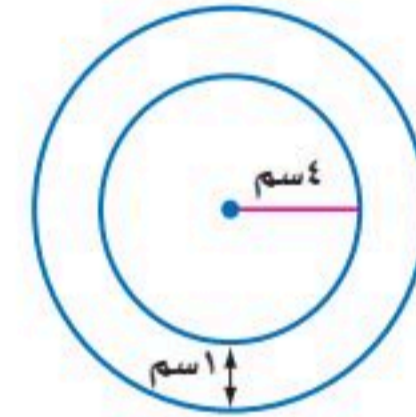

أيّ ممّا يأتي يمكن استعماله لإيجاد محيط الدائرة الخارجية بالسنتمترات؟

(أ) ط (١ + ٤) (ب) (١ + ٤)

(ج) ٢ ط (١ + ٤) (د) ٢ (١ + ٤)

أوجد مساحة كل من المثلث ومتوازي الأضلاع الآتين:

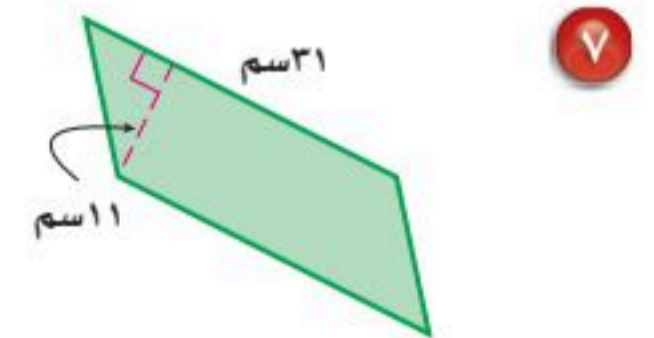
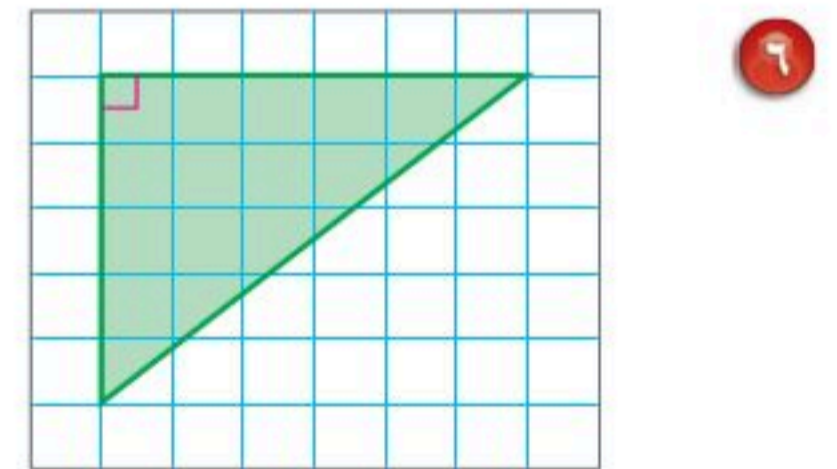

٨ **تبرير:** أيّهما أكبر: مساحة مثلث طول قاعدته ٨ م، وارتفاعه ١٢ م، أم مساحة مثلث طول قاعدته ٤ م، وارتفاعه ١٦ م؟ فسّر إجابتك.

الاختبار التراكمي (١٠)

القسم ١

اختيار من متعدد

اختر الإجابة الصحيحة:

١ الجدول أدناه يوضح مساحات مجموعة من المثلثات لها الارتفاع نفسه، ولكنها تختلف في طول القاعدة:

مساحات المثلثات		
الارتفاع (وحدات)	طول القاعدة (وحدات)	المساحة (وحدات مربعة)
٤	٣	٦
٤	٤	٨
٤	٥	١٠
٤	٦	١٢
٤	ن	■

أي العبارات الآتية يمكن استعمالها لإيجاد مساحة مثلث ارتفاعه ٤ وحدات، وطول قاعدته ن وحدة؟

(أ) $\frac{ن}{٤}$ (ب) $\frac{٤}{ن}$

(ج) $\frac{٤}{٢ن}$ (د) $\frac{٤ن}{٢}$

٢ إذا كانت مساحة المثلث أدناه ٢٥ سم^٢، فما ارتفاعه؟

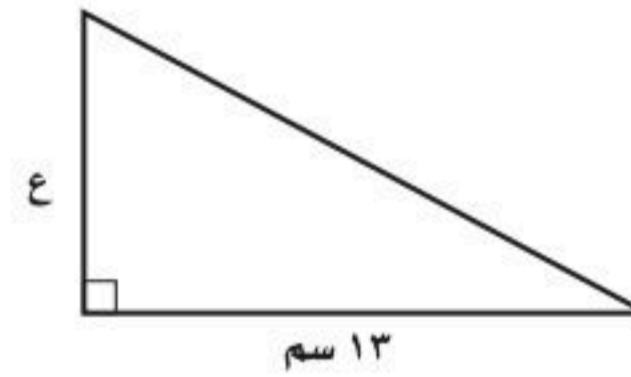

(أ) ٦,٥ سم (ب) ٢٦ سم

(ج) ١٣ سم (د) ١٦٩ سم

٣ إذا كان ثمن ٣ أقلام ١٥ ريالاً، فأبي تناسب مما يأتي يمكن استعماله لإيجاد ثمن ١٩ قلمًا من النوع نفسه؟

(أ) $\frac{س}{١٩} = \frac{٣}{١٥}$ (ب) $\frac{س}{١٩} = \frac{٣}{١٥}$

(ج) $\frac{س}{١٥} = \frac{٣}{١٩}$ (د) $\frac{س}{٣} = \frac{١٥}{١٩}$

٤ حديقة دائرية الشكل قطرها ٨ م. فأبي مما يأتي يعبر عن العلاقة التقريبية بين قطر الحديقة «ق» ومحيطها «مح»؟

(أ) ق $\approx \frac{١}{٣}$ مح (ب) ق $\approx \frac{١}{٢}$ مح

(ج) ق ≈ ٢ مح (د) ق ≈ ٣ مح

٥ مثلث متطابق الضلعين، زاويتا قاعدته متطابقتان، وقياس زاوية رأسه ٤٠°. فأبي الطرق الآتية يمكن استعمالها لإيجاد قياس كل زاوية من زاويتي القاعدة؟

(أ) اضرب ٤٠° في ٢، ثم أضف ١٨٠°

(ب) اطرح ٤٠° من ١٨٠°، ثم اقسّم على ٢

(ج) أضف ٤٠° إلى ١٨٠°، ثم اقسّم على ٣

(د) اقسّم ٥٠° على ٢، ثم اطرح من ١٨٠°

٦ منشور رباعيّ طوله ٦ سم، وعرضه ٥ سم، وارتفاعه ٤ سم، فما حجمه؟

(أ) ١٥ سم^٣

(ب) ٦٠ سم^٣

(ج) ٣٠ سم^٣

(د) ١٢٠ سم^٣

٧ أوجد طول نصف قطر دائرة محيطها ٦٨، ٣٧ سم بصورة تقريبية.

(أ) ١٢ سم

(ب) ٦ سم

(ج) ٥ سم

(د) ٣ سم



وزارة التعليم

Ministry of Education
الفصل ١٠ : الاختبار التراكمي (١٠) ٢٠١٩ - ٢٠٢٥

٨ استعملت ريم شريطاً من القماش لتزيين غلاف هديتها على هيئة مثلثات متطابقة الأضلاع، كما في الشكل أدناه. احسب طول الشريط الذي استخدمته في تغليف الهدية.

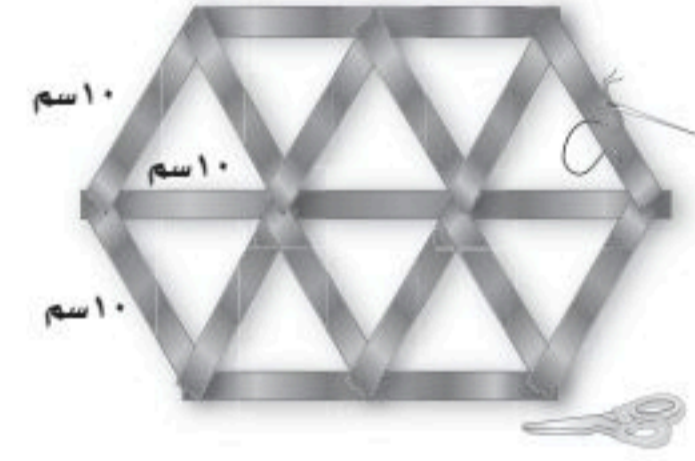

- (أ) ١٩٠ سم
(ب) ٣٠٠ سم
(ج) ١٨٠ سم
(د) ٢٧٠ سم

٩ أيُّ الزوايا الآتية قياسها بين ٤٥° ، ٩٠° ؟

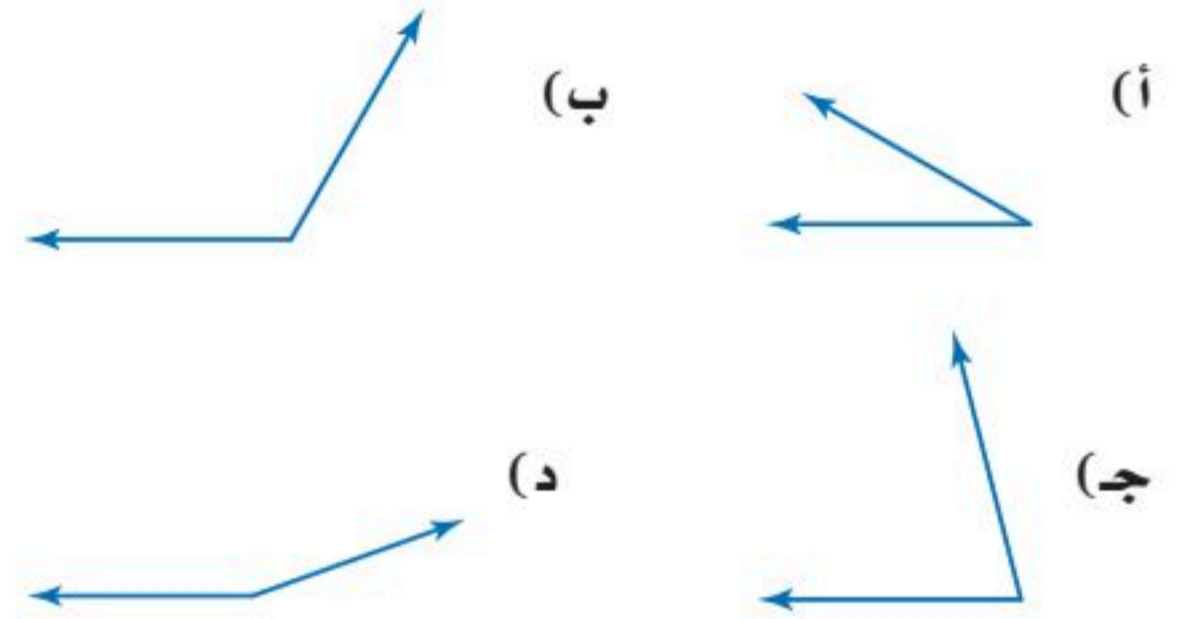

القسم ٢ الإجابة القصيرة

أجب عن السؤالين الآتيين:

١٠ أوجد قياس \angle بالدرجات في المستطيل أ ب د ج الموضح أدناه.

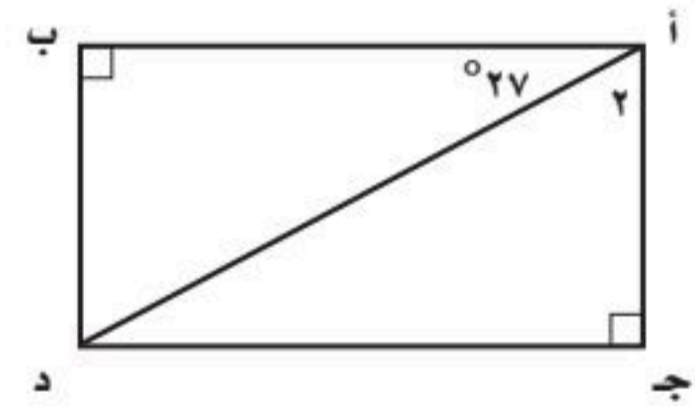

- ١١ أوجد مساحة متوازي أضلاع طول قاعدته $\frac{1}{4}$ سم، وارتفاعه $\frac{1}{3}$ سم.
- ١٢ اكتب النسبة المئوية ٨٪ في صورة كسر اعتيادي في أبسط صورة.

القسم ٣ الإجابة المطولة

أجب عن السؤال الآتي موضحاً خطوات الحل:

- ١٣ تحتفظ هيفاء بعقد ذهبي في علبة طولها ١٥ سم، وعرضها ٩ سم، وارتفاعها ٣ سم.
- (أ) أوجد مساحة السطح الكلية للعلبة وحجمها.
- (ب) كم تصبح كلٌّ من مساحة السطح الكلية والحجم إذا أصبح كل بُعد من أبعادها مثليه؟
- (ج) إذا أصبح أحد الأبعاد مثلي طولهِ الأصلي، فما تأثير ذلك في كلٍّ من مساحة السطح الكلية والحجم؟ وهل يؤثر نوع البعد الذي يتم تغييره في النتيجة؟ فسّر إجابتك.

أدرب



من خلال الإجابة عن الأسئلة؛ حتى أعزز ما تعلمته من مفاهيم وما اكتسبته من مهارات.

وزارة التعليم

أنا طالبٌ معدٌ للحياة، ومنافسٌ عالمياً.

هل تحتاج إلى مساعدة إضافية؟

١٣	١٢	١١	١٠	٩	٨	٧	٦	٥	٤	٣	٢	١	إذا لم تجب عن السؤال
٦-١٠	١-٨	٢-١٠	٤-٩	١-٩	٣-٩	١-١٠	٥-١٠	٣-٩	١-١٠	٤-٧	٣-١٠	٣-١٠	فراجع الدرس